

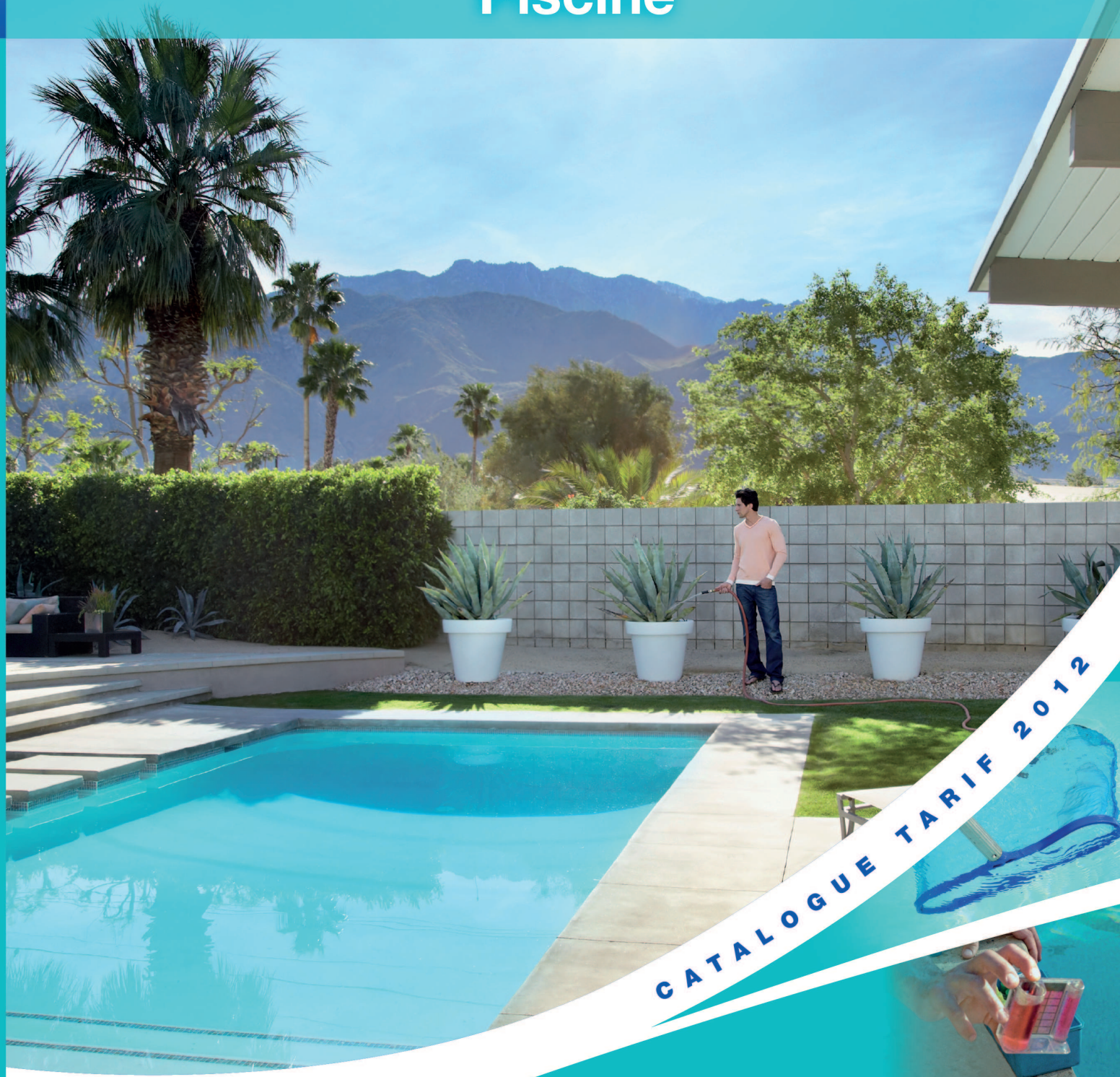

Les spécialistes des métiers de l'eau et du paysage

Piscine



CATALOGUE TARIF 2012





Hydralians

Les spécialistes des métiers de l'eau et du paysage



Après l'acquisition de Somair-Gervat en 2006 et d'EPJ en 2008, spécialistes de ce marché, Descours & Cabaud, leader de la distribution professionnelle en France a créé Hydralians, sa nouvelle enseigne des métiers de l'eau et du paysage.

Avec des gammes complètes en piscine, arrosage, pompage, traitement de l'eau, fontaine, brumisation, éclairage paysager, mais aussi en outillage et équipements de protection individuelle, l'enseigne Hydralians compte aujourd'hui 39 agences, et projette une montée en puissance sur l'année 2012.

- Une présence terrain renforcée et tournée vers les installateurs professionnels : les paysagistes, les irrigants, les foreurs, les pisciniers, les fontainiers, les plombiers et les collectivités locales, avec des équipes commerciales itinérantes
- Un service de proximité : conseil, devis, SAV, stock, livraison
- Un concept de magasin spécifique
- Un service logistique s'appuyant sur deux plateformes d'importation et de distribution
- Un service sourcing

Forte de ses atouts de compétence, d'implantation géographique stratégique, de partenariat avec les fabricants leaders sur chacun des marchés concernés, des volumes d'achat significatifs et d'une logistique adaptée, « l'enseigne Hydralians » se positionne dès aujourd'hui comme une enseigne majeure « des Métiers de l'Eau et du Paysage ». Les équipes des agences Hydralians sont d'ores et déjà en place pour vous accueillir et vous faire découvrir leurs gammes et les services associés.



Les «plus» d'Hydralians

- Une offre globale pour la mise en valeur des espaces verts et de l'environnement
- Des réponses adaptées à la gestion et aux économies d'eau
- La compétence technique des équipes dans chaque activité développée
- Une parfaite connaissance des différents marchés visés
- Des fournisseurs partenaires, leaders sur leur marché, offrant des produits de qualité reconnus et demandés

Demandez notre catalogue
Arrosage-Pompage 2012
disponible dans les agences Hydralians

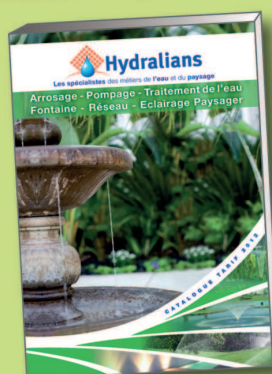

- ARROSAGE • POMPAGE
- TRAITEMENT DE L'EAU • FONTAINE
- RÉSEAU • ÉCLAIRAGE PAYSAGER

SOMMAIRE

PIECES A SCELLER

5. Positionnement

FILTRATION

6. Cristalflo - Tagelus
7. Triton - Triton II Clear pro
8. Diatomée Quad DE - Charge filtrante
9. Filterpro
10. Vanne multivoies Astral - Hayward - Pentair

POMPE

11. Ultraflow Plus
12. Starite 5P2R et 5P6R
13. Hydraflo
14. Swimmey - Silver - Tifon
15. Filtra N
16. Super Pump - HPS et HGS
17. Intelliflo

LOCAL TECHNIQUE

18. Local de filtration enterré à équiper
19. Groupe de filtration Prima NKV

PIECES A SCELLER

20. Skimmer - Sur meurtrière - Rehausse de skimmer
21. Bonde de fond - Bride grille et joint couleur
Régulateur de niveau
22. Bouche de refoulement - Prise de balai
Traversée de paroi
23. Projecteur LED couleur et blanc
24. Projecteur - Lampe projecteur standard
Boite de dérivation
25. Maçonnerie / Liner couleur

SPA BETON

26. Devis type SPA Béton
27. Schéma de principe d'un SPA Béton
28. Pièces à sceller - Projecteur - Coffret électrique -
Commande électrique - Réchauffeur électrique
29. Pompe de massage Wiper -
Circuit Eau/Air massage - Blower

COFFRET ELECTRIQUE

30. Normes et dimensions des câbles
31. Coffret Panorama - Coffret Piccolo - Coffret Météor
32. Coffret détente - Coffret alimentation projecteur seul
33. Régulateur de niveau
34. Remplissage automatique piscine RNS -
Remplissage automatique piscine Moduleau
35. Coffret local technique - Coffret Hors gel -
Coffret Nage à contre courant.
36. Accessoires électriques - Gaine TPC
Câble électrique

PLOMBERIE

37. Tuyau PVC souple et PVC pression
38. Raccord PVC pression Spécial Piscine
- 39 à 42. Raccord PVC pression - Colle CC2000 - MS3000
43. Détecteur de fuite Philandjer - Unilift CC - Accessoire

EPI

- 44 à 45. Protection des mains - Protection du corps

OUTILLAGE

46. Outil de coupe - Outil à mains

BALNEO-NAGE A CONTRE-COURANT

47. Balnéonage Duna - Balnéonage Coco - Jeu de poignée
48. Kit de nage à contre courant NCR
49. Pompe Nadorsel seule -
Nage à contre courant Nadorsel complète

CHAUFFAGE PISCINE

50. Réchauffeur électrique
51. Echangeur de chaleur multi-tubulaire Heatline
52. Echangeur à plaques prémonté Uranus
53. Pompe à chaleur Zodiac Power
54. Pompe à chaleur Power First Premium Defrost
55. Pompe à chaleur Power First Premium
56. Pompe à chaleur Optipac
57. Pompe à chaleur Power Force
58. Accessoire pompe à chaleur
59. Pompe à chaleur Polytopic
60. Déshumidificateur d'ambiance DT850
61. Console d'ambiance Sirocco - Bilan thermique

TRAITEMENT AUTOMATIQUE

62. Electrolyseur au sel Ei
63. Electrolyseur au sel TRi
64. Electrolyseur au sel Autosalt -
Module de régulation pour électrolyseur au sel
65. Electrolyseur au sel Pool Squad
66. Electrolyseur au sel Justsalt - Minisalt
67. Régulateur du PH BasicPH - JustPH
68. Régulateur du PH Ph Perfect
Régulation du PH ou redox Tekna
69. Régulation chlore Basic Redox - Uno Redox
70. Régulateur du PH et chlore Basic PH et Redox
Régulation du PH Duo Redox
71. Panneau de régulation PH et Redox - Bac doseur
72. Stérilisation UV
73. Package - Package plus - UV seul - Pompe doseuse
Produit piscine Bio UV
74. Delta UV : Package - Package plus - UV seul
Pompe doseuse Basic Time
75. Doseur chlore - Doseur brome

MATERIEL D'ENTRETIEN

76. Tête de balai - Brosse - Tuyau flottant
77. Manche télescopique - Epuisette
Thermomètre - Accessoire
78. Douche solaire
79. Netskim - Waterlily - Pool Gom

ACCESSOIRE BASSIN

80. Echelle
81. Peinture CTX - Peinture MATCOSOL
82. Lame d'eau Powerfall

TROUSSE D'ANALYSE

83. Trousse liquide - Bandelette Aquacheck
Testeur électronique - Solution tampon
84. Trousse pastilles et recharge - Photomètre et recharge
Carnet sanitaire

ROBOT ELECTRIQUE

85. Aquarelax - Indigo
86. Cybernaut NT
87. Vortex3
88. Vortex4
89. Vortex1
90. Suprême M3
91. Suprême M4
92. Suprême M5

NETTOYEUR HYDRAULIQUE

93. Polaris 280 - Polaris 380
94. Polaris 3900 - Surpresseur JP5 - JP6
Pompe CM3-4 CM3-5
95. Surpresseur Boost Rite - Eurocom - Pool

NETTOYEUR ASPIRATION

96. MX8 - T5 Duo - Pacer - Victor 2RP - 2RC
97. Aqua broom - Pool buster max - Pool blaster pro

LINER

98. Présentation gamme uni - imprimé - frise
99. Tarif et forme
100. Conseil prise de cote
101. Accessoire liner : géotextile et accrochage «Hung»
102. Escalier liner

PVC ARME

103. Présentation - Info pratiques
104. Alkor standard - Anti-dérapant
105. Alkor 2000 - Alkor 3000
106. Appareil de soudage

SPA

- 107. Spa Aquadolce
- 108. Loft
- 109. Urban
- 110. Field
- 111. Lodge
- 112. Cubbe
- 113. Kolos
- 114. Swimmer
- 115. Conseils d'installation et d'utilisation
Entretien du spa - Accessoire complémentaire

ENROULEUR

- 116. Enrouleur axe télescopique

COUVERTURE ISOTHERMIQUE

- 117. Bâche à bulle BUL4

SECURITE PISCINE

- 118. Comparatif - Chiffrage - Rolltrot
- 119. Couverture à barres Easy Light - Easy One
- 120. Couverture à barres Easy First - Easy Top
- 121. Couverture Skin Cold
- 122. Couverture Skin Freeze
- 123. Couverture Skin Extrem
- 124. Accessoires bâche
- 125. Alarme périmétrique sans fil Prima Protect
Alarme détecteur de chute Espio
Alarme détecteur de chute Aquasensor
Alarme détecteur de chute Aqualarm
- 126. Couverture automatique hors sol
- 127. Couverture automatique immergée
- 128. Données techniques couverture auto
- 129. Couverture automatique T&A

PRODUITS PISCINE

- 130. Que faire ?
- 131. Produits AQUAPURE
- 132. Produits AQUAPURE
- 133. Produits CTX
- 134. Produits CTX
- 135. Produits spécifiques
- 136. Produits BAYROL
- 137. Produits BAYROL

HIVERNAGE

- 138. Procédure d'hivernage
- 139. Matériel Hivernage AQUAPURE

PISCINE PUBLIQUE

- 140. Filtre bobiné avec vanne multivoies
- 141. Filtre bobiné à bras collecteurs
- 142. Batterie manuelle 5 vannes pour 1 filtre
Option filtre bobiné
- 143. Préfiltre PEHD
- 144. Pompe Etabloc KSB - Pompe TS KSB - Pompe 5PXF
- 145. Bonde de fond MMC - Bouche de refoulement
- 146. Débitmètre - Grille de goulottes
- 147. Coffret électrique
- 148. Panneau de régulation PH - Bac doseur

ROBOT COLLECTIVITE

- 149. Dolphin 3001
- 150. Dolphin PROX2
- 151. Dolphin 2X2 - Dolphin Wave Double
- 152. Chrono 450

PIECES DETACHEES PISCINE

- 153. Organisation structure Pièces Détachées
- 154 - 155. Aquarelax - Indigo
- 156 - 157. Polaris 280
- 158 - 159. Polaris 380

FICHE RETOUR SAV

- 160. Fiche retour Agence

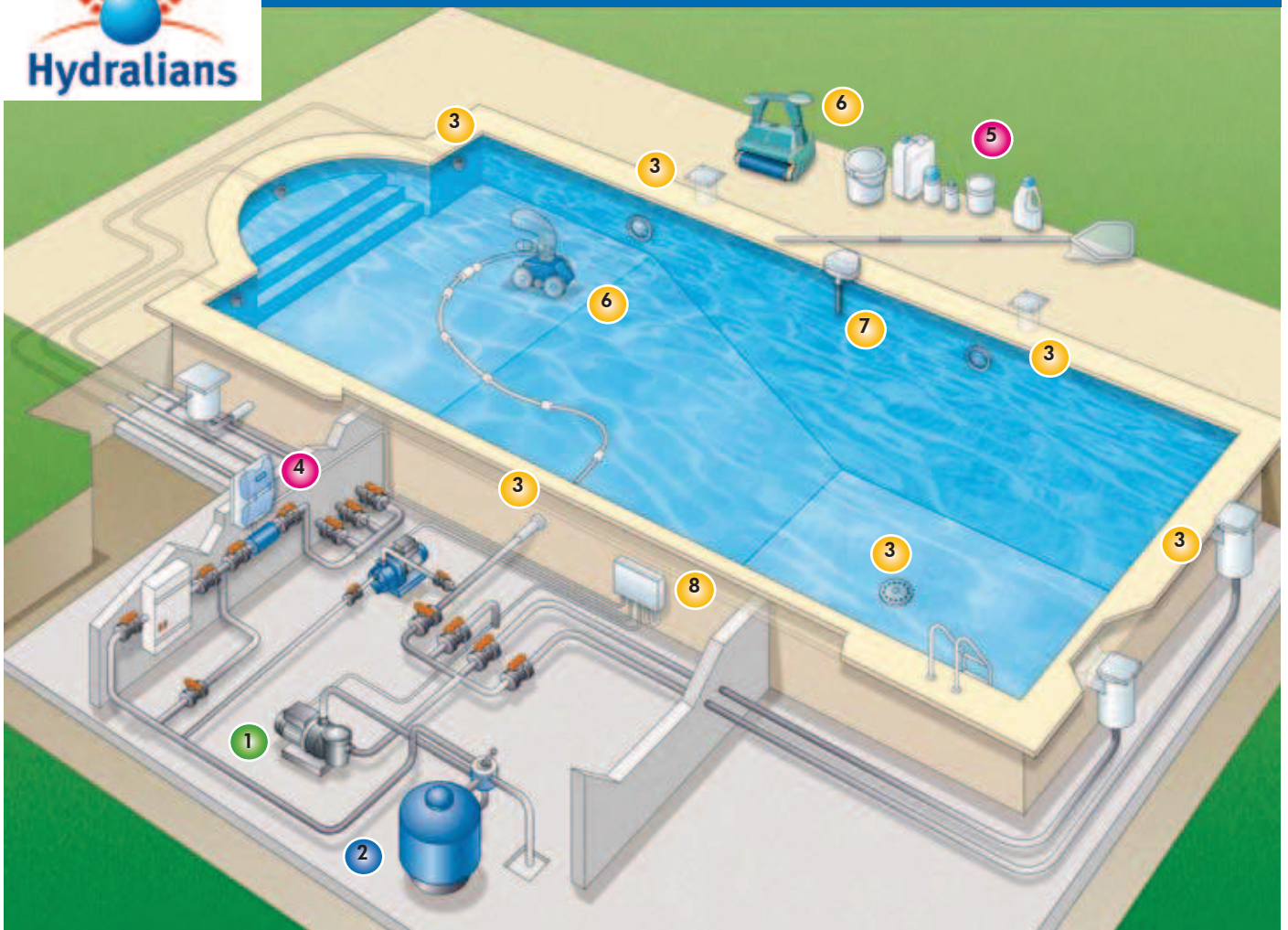

1 POMPE

Série ULTRAFLOW
(de 9 à 30 m³)
Mono ou Tri

2 FILTRE

Série TRITON
(de 9 à 31 m³)

3 PIECE A SCELLER

Skimmer
Boite de dérivation
Projecteur
Bonde de fond
Bouche de refoulement
Traversée de paroi

4 TRAITEMENT

Appareil de traitement au sel

5 PRODUITS DE TRAITEMENT

Anti-algues
Chlore choc
Brome
pH plus

6 ROBOTS DE NETTOYAGE

POLARIS280
+ surpresseur pour robot
AQUARELAX

7 SECURITE

Alarme sonore à pile
AQUALARM

8 COFFRET ELECTRIQUE

Coffret Déteinte

POSITIONNEMENT

Conformément au DTP n°8 de la FFP

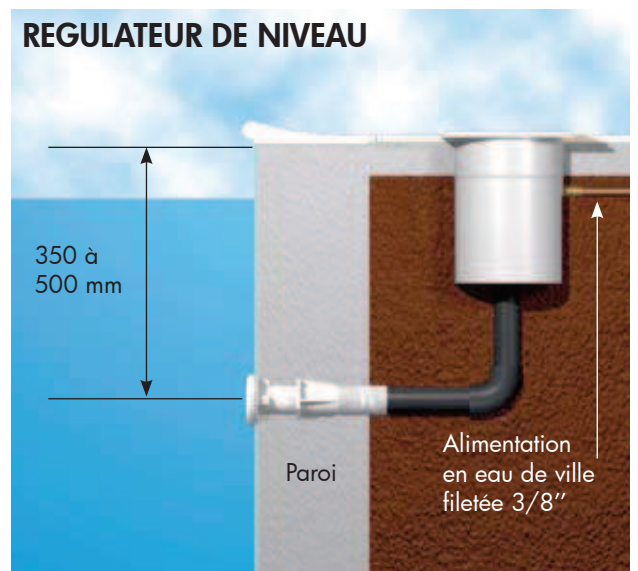
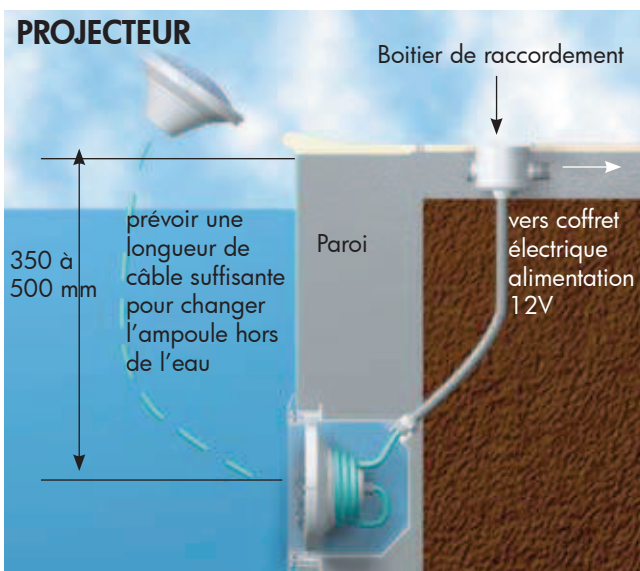
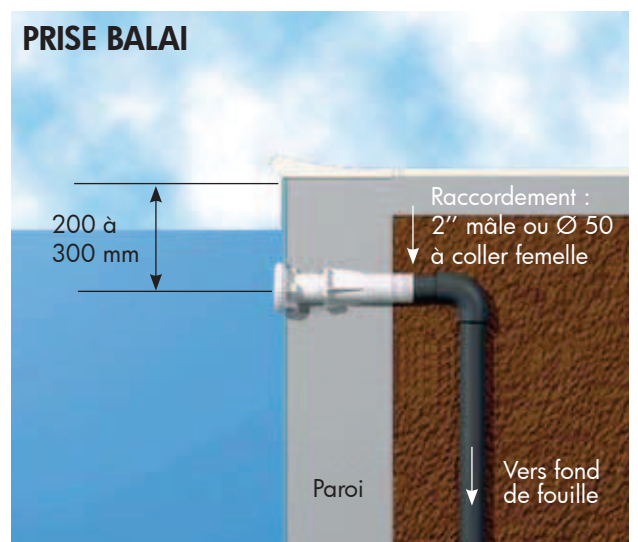
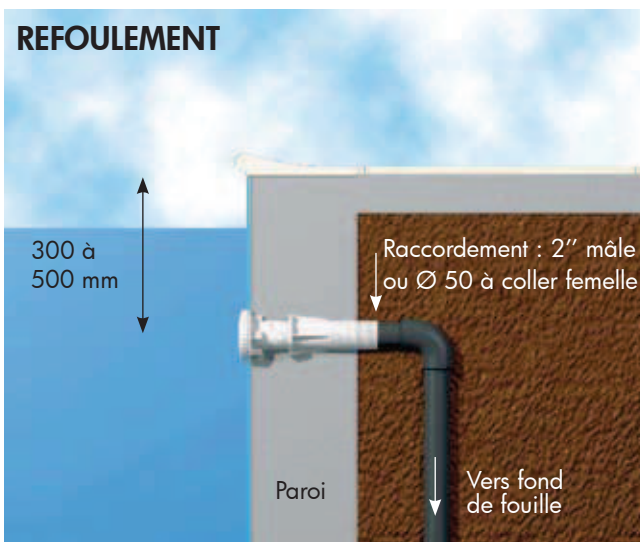
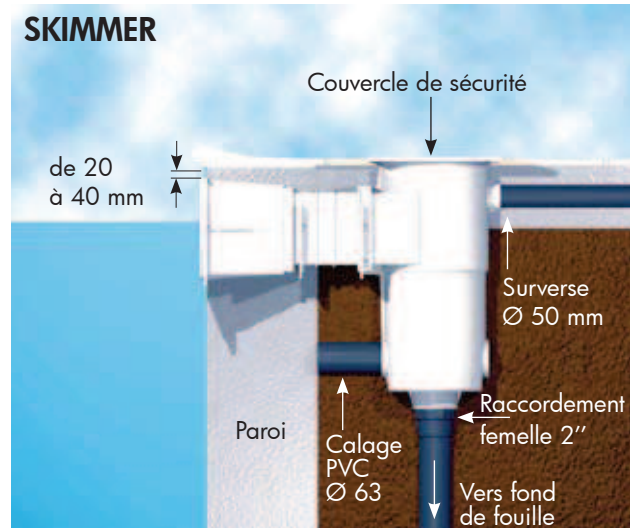
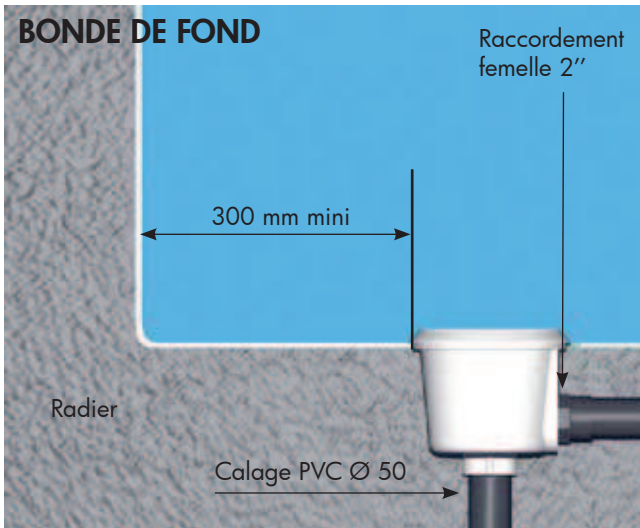

Filtre CRISTALFLO



Réservoir résistant à la corrosion, monobloc et très épais en thermoplastique moulé - Couvercle ultrarésistant avec bride monobloc en acier inoxydable.
Livré avec vanne multivoies.
Sable non compris.

Garantie **5** Ans



ENCOMBREMENT

	CRISTALFLO7	CRISTALFLO9	CRISTALFLO15
A mm	455	525	625
B mm	840	880	980
C mm	750	820	920
D mm	400	400	500
E mm	540	550	585

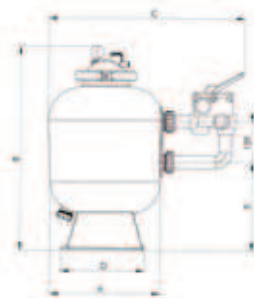

FILTRE CRISTALFLO - 18PB

Référence	Débit	Ø	Sable	Gravier	Mod.	Vanne	Codag	P.U.H.T
CRISTALFLO7	7 m ³ /h	455 mm	50 KG	25 KG	SM-430	1"1/2	43196294	445,40 €
CRISTALFLO9	9 m ³ /h	525 mm	75 KG	25 KG	SM-500	1"1/2	43196308	464,53 €
CRISTALFLO15	15 m ³ /h	625 mm	100 KG	50 KG	SM-600	1"1/2	43196316	488,15 €

VANNE MULTIVOIES CRISTALFLO de remplacement - 18PW

Référence		Codag	P.U.H.T
VCRISTAL4049	Vanne Side 1"1/2 Cristalflo	51315057	116,98 €

Filtre TAGELUS



Cuve monobloc renforcée en fibre de verre avec revêtement anti UV.
Vanne à diffuseur incorporé de 360°
Vannes multivoies à six positions et montage supérieur avec voyant de turbidité, manomètre intégré, vanne de purge d'air manuelle.
Connexions à brides et bague de serrage de la vanne multivoies.
Crépine du filtre avec raccord baïonnette pour un démontage facile.

Garantie **10** Ans



ENCOMBREMENT

	TAGELUS 9	TAGELUS 15	TAGELUS 22
A mm	878	1009	1170
B mm	400	400	610
C mm	480	610	762
D mm	715	847	1026
E mm	774	904	1108



CARACTERISTIQUES

FILTRE TAGELUS - 18PB

Référence	Débit	Ø	Sable	Gravier	Mod.	Vanne	Codag	P.U.H.T
TAGELUS9	9 m ³ /h	480 mm	50 KG	25 KG	TA40	1"1/2	45343693	484,77 €
TAGELUS15	15 m ³ /h	610 mm	100 KG	50 KG	TA60	1"1/2	45343677	583,75 €
TAGELUS22	22 m ³ /h	760 mm	200 KG	75 KG	TA100	2"	45343685	866,07 €

VANNE MULTIVOIES TAGELUS de remplacement - 18PW

Référence		Codag	P.U.H.T
VTAG4049	Vanne multivoies TAGELUS 1"1/2 - TAG 40-60	51315162	129,35 €
VTAG5060	Vanne multivoies TAGELUS 2" - TAG 100	51315170	222,70 €

Filtre TRITON



Garantie **10** Ans



CARACTERISTIQUES

Cuve monocoque, renforcée en fibre de verre. Revêtement résistant aux U.V. Un diffuseur à 360° maintient uniforme la couche de sable pour une filtration optimale, celui-ci est escamotable pour un accès instantané au sable. Manomètre à montage supérieur, facile à lire, avec purge d'air manuelle. Livré avec vanne multivoies. Pression maximale : 3.5 bars - Température maximale : 50° C

ENCOMBREMENT

	TRITON9	TRITON15	TRITON22	TRITON31
A mm	825	955	1095	1200
B mm	400	400	610	610
C mm	480	610	762	914
D mm	252	252	302	302
E mm	120	120	160	160
F mm	70	70	70	70
G mm	463	530	590	657
H mm	524	592	671	738



FILTRE TRITON - 18PB

Référence	Débit	Ø	Sable	Gravier	Mod.	Vanne	Codag	P.U.H.T
TRITON9	9 m3/h	480	50 KG	25 KG	TRV40	1"1/2	51437152	690,60 €
TRITON15	15 m3/h	640	100 KG	50 KG	TRV60	1"1/2	51437160	812,08 €
TRITON22	22 m3/h	762	200 KG	75 KG	TRV100	2"	51437179	1 201,24 €
TRITON31	31 m3/h	914	300 KG	125 KG	TRV140	2"	51437187	1 661,27 €

VANNE MULTIVOIES TRITON de remplacement - 18PW

Référence	Désignation	Codag	P.U.H.T
VPT4049	Vanne multivoies 1"1/2 TRITON	45353885	156,34 €
VPT5060	Vanne multivoies 2" TRITON/QUAD27	45353893	227,20 €

Le N°1 des Filtres à Sable

Filtre TRITON II CLEAR PRO



Garantie **10** Ans



CARACTERISTIQUES

Idem Triton standard. Sauf crépines avec Technologie CLEARPRO.

ENCOMBREMENT

Idem Triton standard.

VANNE MULTIVOIES

Idem Triton standard.

FILTRE TRITON II CLEAR PRO - 18PB

Référence	Débit	Ø	Sable Fin	Mod.	Vanne	Codag	P.U.H.T
TRITONCLEAR9	9 m3/h	480 mm	80 KG	TRCP40	1"1/2	48658172	747,97 €
TRITONCLEAR15	15 m3/h	610 mm	150 KG	TRCP60	1"1/2	48658180	879,56 €
TRITONCLEAR22	22 m3/h	762 mm	275 KG	TRCP100	2"	48658199	1 302,47 €
TRITONCLEAR31	31 m3/h	914 mm	420 KG	TRCP140	2"	48658202	1 801,87 €

TECHNOLOGIE CLEARPRO



Permet d'atteindre grâce à de nouvelles crépines poreuses un niveau très fin de filtration d'une qualité 4 fois supérieure à celui d'un filtre à sable conventionnel (environ 10µ contre 40µ). Les crépines agissent comme des filtres supplémentaires créant une barrière additionnelle contre les plus fines particules donnant une clarté de l'eau proche des filtres à diatomée avec la fonctionnalité des filtres à sable.

Niveau de filtration

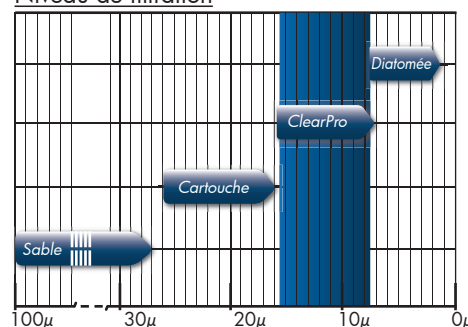

Filtre à diatomée QUAD DE



- Les quatre cartouches de grande capacité procurent une surface de filtration maximale et, par conséquent, une plus grande capacité de retenue des impuretés et de plus longs intervalles entre les nettoyages.
- Le schéma unique de flux à l'intérieur du filtre assure une filtration optimale et un nettoyage efficace.
- La cuve en polypropylène renforcée en fibre de verre et résistante aux produits chimiques bénéficie d'une solidité exceptionnelle et d'une longue durée de vie.
- Les cartouches pratiques à extraire facilitent la maintenance.
- Filtre à diatomée livré sans vanne multivoies.

ENCOMBREMENT

	A	B	C	D	E
QUAD27	1 092	546	203	394	1575

CARACTERISTIQUES

FILTRE A DIATOMEE QUAD DE sans vanne multivoies - 18PB

Référence	Débit	Ø	Pression
QUAD27	27,2m3/h	546mm	3,5 bars

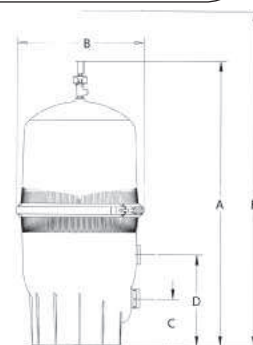

Codag	P.U.H.T
51437233	1 487,28 €

VANNE POUR FILTRE A DIATOMEE QUAD DE- 18PB

Référence	Description
VPT5060	Vanne multivoies 2" TRITON/QUAD27

Codag	P.U.H.T
45353893	227,20 €



Garantie **5** Ans

Charge filtrante

SABLE - 18PE

Référence	Désignation	Granulométrie	Cond.		Codag	P.U.H.T
SABLEFINS30	Sable fin S30	0,4 - 0,8 mm	25 kg	48 sacs/Palette	45338665	14,77 €
SABLEFINS32	Sable fin S32	0,6 - 1,6 mm	25 kg	48 sacs/Palette	32209726	15,30 €
SABLEGROS36	Sable gros S36	1 - 2,5 mm	25 kg	48 sacs/Palette	32209718	16,87 €
SABLEGROS38	Sable gros S38	2 - 4 mm	25 kg	48 sacs/Palette	45338681	18,80 €
DIAFW50	DIATOMEE FW60		20 kg		45303381	81,18 €
CELATOM45	DIATOMEE FW60 CELATOM		4,5 kg		45294765	31,80 €



BILLES VERTES - 18PY

Référence	Désignation	Granulométrie	Cond.		Codag	P.U.H.T
AFG1	Billes vertes	0.4 - 0,8 mm	25 kg		53052878	78,20 €
AFG2	Billes vertes	1,25 - 2,5 mm	25 kg		53052886	78,20 €



**LES PLUS
BILLES
VERTES**

- Une eau plus cristalline grâce aux excellentes propriétés de filtration
- Réduction du risque de contamination du filtre
- Optimisation de la consommation des produits de désinfection
- Lavage de filtres plus efficace et plus rapide : économie d'eau
- Longue durée de vie sans perte d'efficacité
- Entretien simplifié et économique



Filtre FILTERPRO

Filtre à sable Polyester avec vanne SIDE pour piscines privées

Filtre en fibre de verre et polyester
 Livré avec vanne multivoies 6 positions latérales
 Grand couvercle transparent boulonné
 Livré avec manomètre, purge d'air manuelle et vidange basse
 Pression de service maximale = 2.5 bars
 Sable non compris



ENCOMBREMENT

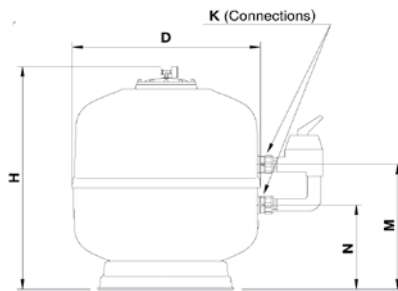

Garantie **3** Ans

FILTERPRO	H (mm)	M (mm)	N (mm)	K (mm)
Ø 500	760	420	295	1"1/2
Ø 600	805	445	320	1"1/2
Ø 750	940	560	330	2"
Ø 900	1 085	630	400	2"

CARACTERISTIQUES

FILTERPRO (m3/h)	9	15	22	30
Ø Filtre D en mm	500	600	750	900
H mm	855	920	1070	1095
Surface filtration	0,21	0,32	0,45	0,63
Charge de sable Fin Kg	75	100	225	300
Charge de sable Gros Kg	25	25	75	125
Poids net Kg	16	21	38	55
Vannes latérales	1"1/2	1"1/2	2"	2"
Pour piscine (m3 env.)	45	75	120	160

Vanne multivoies
6 positions latérales



Couvercle transparent
grand diamètre



Purge basse Ø 50



FILTRE FILTERPRO - 18PB

Référence	Désignation	Codag	P.U.H.T
FILTERPRO9	Filtre à sable FILTERPRO 9m3/h - D500 - 1"1/2	51437195	483,60 €
FILTERPRO15	Filtre à sable FILTERPRO 15m3/h - D600 - 1"1/2	51437209	534,60 €
FILTERPRO22	Filtre à sable FILTERPRO 22m3/h - D750 - 2"	51437217	818,40 €
FILTERPRO30	Filtre à sable FILTERPRO 30m3/h - D900 - 2"	51437225	1 046,10 €

VANNE FILTERPRO de remplacement - 18PW

Référence	Désignation	Codag	P.U.H.T
VMVP4049	Vanne multivoies 1"1/2 Filterpro VMVP4049	45353451	82,60 €
VMVP5060	Vanne multivoies 2" Filterpro VMVP5060	45353478	120,40 €

Vanne multivoies Astral



VANNE MULTIVOIES ASTRAL - 18PW

Référence	Désignation
VMVP4049	Vanne multivoies 1"1/2 - Noire
VMVP5060	Vanne multivoies 2" - Blanche

Codag	P.U.H.T
45353451	82,60 €
45353478	120,40 €

Vanne multivoies Hayward



SP710XR50E
SP715XR50E



SP071620E



SP0710XEALL



SP0715EALL



SP0710X62E
SP0715X62E

VANNE MULTIVOIES HAYWARD - 18PW

Référence	Désignation
SP0710XR50E	Vanne multivoies 1"1/2 diatomées Pro Grid
SP0715XR50E	Vanne multivoies 1"1/2 diatomées Pro Grid
SP071620E	Vanne multivoies 2" Top
SP0710XEALL	Vanne multivoies 1"1/2 toutes positions
SP0715EALL	Vanne multivoies 2" toutes positions
SP0710X62E	Vanne multivoies 1"1/2 Vari Flo
SP0715X62E	Vanne multivoies 2" Vari Flo

Codag	P.U.H.T
45340902	168,00 €
45340929	213,39 €
51314972	216,27 €
51314905	172,59 €
51314948	255,98 €
45340899	288,43 €
45340910	388,70 €

Vanne multivoies Pentair



VANNE MULTIVOIES PENTAIR - 18PW

Référence	Désignation
VCRISTAL4049	Vanne multivoies Side 1"1/2 Cristalflo
VPT4049	Vanne multivoies 1"1/2 TRITON
VPT5060	Vanne multivoies 2" TRITON/QUAD27
VTAG4049	Vanne multivoies TAGELUS 1"1/2 - TAG 40-60
VTAG5060	Vanne multivoies TAGELUS 2" - TAG 100

Codag	P.U.H.
51315057	116,98 €
45353885	156,34 €
45353893	227,20 €
51315162	129,35 €
51315170	222,70 €

Pompe ULTRAFLOW PLUS



Efficace, silencieuse, fiable

Grand panier préfiltre pour une maintenance aisée.
Fermeture du couvercle par un simple quart de tour.
Collier en acier inoxydable pour un retrait facile de la partie moteur + turbine
Fonctionnement silencieux.
Entrée et Sortie 2" taraudées pour un amorçage rapide et un flux plus efficace.

Equipée d'un moteur PENTEK MOTOR.

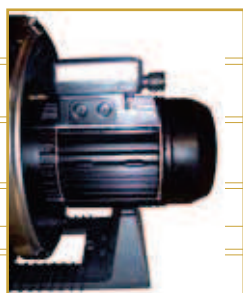

INFORMATIONS TECHNIQUES

POMPE ULTRAFLOW - 18PC

Référence	Débit	HP	Puissance	Tension	Intensité	Code	Codag	P.U.H.T
ULTRAFLOW11M	11 m3/h	3/4 CV	0.55Kw	MONO	3,60A	P-UFL071	51437268	537,64 €
ULTRAFLOW16M	16 m3/h	1 CV	0.75Kw	MONO	4,80A	P-UFL101	51437276	586,00 €
ULTRAFLOW22M	22 m3/h	1,5 CV	1.10Kw	MONO	6,70A	P-UFL151	51437284	644,49 €
ULTRAFLOW27M	27 m3/h	2 CV	1.50Kw	MONO	9,00A	P-UFL201	51437292	768,21 €
ULTRAFLOW30M	30 m3/h	3 CV	2.20Kw	MONO	12,20A	P-UFL301	51437446	940,30 €
ULTRAFLOW11T	11 m3/h	3/4 CV	0.55Kw	TRI	1,30A	P-UFL073	51437454	537,64 €
ULTRAFLOW16T	16 m3/h	1 CV	0.75Kw	TRI	1,75A	P-UFL103	51437462	597,25 €
ULTRAFLOW22T	22 m3/h	1,5 CV	1.10Kw	TRI	2,30A	P-UFL153	51437470	669,23 €
ULTRAFLOW27T	27 m3/h	2 CV	1.50Kw	TRI	3,30A	P-UFL203	51437489	813,20 €
ULTRAFLOW30T	30 m3/h	3 CV	2.20Kw	TRI	4,70A	P-UFL303	51437497	994,29 €

Garantie **3** Ans

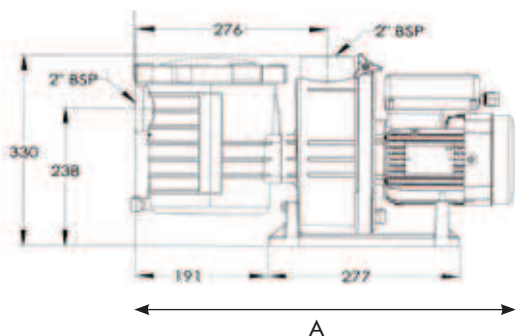

	A		A
Ultraflow 11M	529	Ultraflow 11T	521
Ultraflow 16M	529	Ultraflow 16T	521
Ultraflow 22M	549	Ultraflow 22T	549
Ultraflow 27M	549	Ultraflow 27T	549
Ultraflow 30M	580	Ultraflow 30T	580

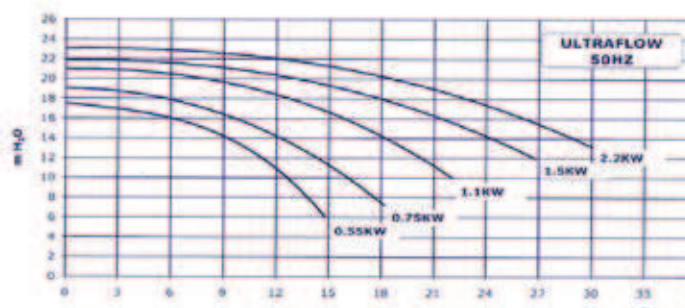

Pompe Starite 5P2R



Silencieuse, stable, excellent rendement

Fabrication en matériaux de synthèse renforcés de fibres de verre et obtenue par moulage de haute précision. Moteur européen conforme aux normes CE muni d'une protection IPX5. Auto-amorçage très facile. Couvercle transparent et panier du préfiltre verrouillable. Etanchéité parfaite grâce au presse-étoupe en céramique de carbone finement poli et surfacé.

Embase surélevée, stable, rigide et antivibration. Collier d'assemblage en acier inoxydable pour un démontage rapide et un accès aisé aux pièces mobiles. Entrée et Sortie 1 1/2 taraudées. **Egalement disponible en version eau salée (S5P2R) 4g/l.**

Garantie **3** Ans

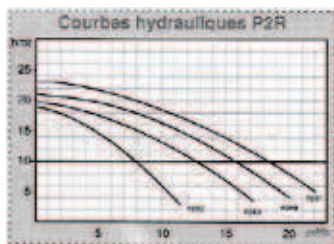
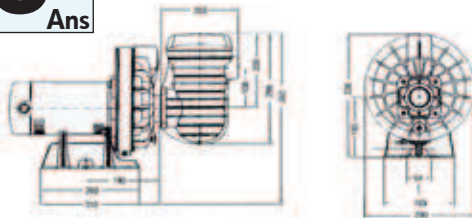

POMPE 5P2R MONO - 18PC

Référence	Débit	HP	Puissance	Intensité	Codag	P.U.H.T
5P2RB1	6 m³/h	1/3 CV	0,25Kw	-	45278425	575,88 €
5P2RC1	8 m³/h	1/2 CV	0,37Kw	-	45278441	578,13 €
5P2RD1	12 m³/h	3/4 CV	0,55Kw	3,60A	45278476	600,62 €
5P2RE1	16 m³/h	1 CV	0,75Kw	4,80A	45278492	644,49 €
5P2RF1	18 m³/h	1,5 CV	1,10Kw	6,70A	45278514	718,72 €

POMPE 5P2R TRI - 18PC

Référence	Débit	HP	Puissance	Intensité	Codag	P.U.H.T
5P2RB3	6 m³/h	1/3 CV	0,25Kw	-	45278433	575,88 €
5P2RC3	8 m³/h	1/2 CV	0,37Kw	-	45278468	578,13 €
5P2RD3	12 m³/h	3/4 CV	0,55Kw	1,30A	45278484	592,75 €
5P2RE3	16 m³/h	1 CV	0,75Kw	1,75A	45278506	651,24 €
5P2RF3	18 m³/h	1,5 CV	1,10Kw	2,30A	45278522	723,22 €

Pompe Starite 5P6R



Pompe auto-amorçante jusqu'à 5 m au dessus du niveau de l'eau. Collier d'assemblage en acier inoxydable pour un démontage rapide et un accès aisé aux pièces mobiles.

Egalement disponible en version eau de mer (concentration jusqu'à 4,5%) 45g/l (S5P6R).

Entrée et Sortie 2" taraudées ou raccord union Ø 63 à coller.

Garantie **3** Ans

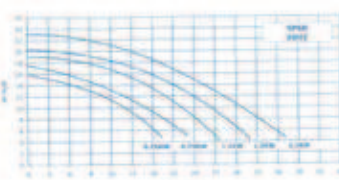
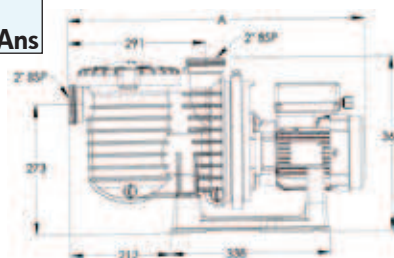

POMPE 5P6R MONO - 18PC

Référence	Débit	HP	Puissance	Intensité	Codag	P.U.H.T
5P6RD1	14 m³/h	3/4 CV	0,55Kw	3,60A	45278530	754,71 €
5P6RE1	18 m³/h	1 CV	0,75Kw	4,80A	45278557	791,83 €
5P6RF1	23 m³/h	1,5 CV	1,10Kw	6,70A	45278573	866,07 €
5P6RG1	27 m³/h	2 CV	1,50Kw	9,00A	45278603	939,17 €
5P6RH1	32 m³/h	3 CV	2,20Kw	12,20A	45278638	1 006,66 €

POMPE 5P6R TRI - 18PC

Référence	Débit	HP	Puissance	Intensité	Codag	P.U.H.T
5P6RD3	14 m³/h	3/4 CV	0,55Kw	1,30A	45278549	680,48 €
5P6RE3	18 m³/h	1 CV	0,75Kw	1,75A	45278565	726,59 €
5P6RF3	23 m³/h	1,5 CV	1,10Kw	2,30A	45278581	746,84 €
5P6RG3	27 m³/h	2 CV	1,50Kw	3,30A	45278611	877,31 €
5P6RH3	32 m³/h	3 CV	2,20Kw	4,70A	45278646	971,79 €

Pompe HYDRAFLO



Silencieuse, compatible eau de mer

Volume préfiltre de 11 litres.
 Moteur très silencieux.
 Garniture mécanique eau de mer longue durée.
 Auto-amorçante jusqu'à 4 m.
 Couvercle transparent facile d'ouverture et résistant avec vissage extérieur.
 Socle de grande taille avec amortisseurs intégrés.
 Livrée avec raccord union de sortie Ø 50 mm femelle ou Ø 63 mm mâle à coller.
 Double purge. Clé de serrage du couvercle.

Garantie **3** Ans



MADE IN FRANCE

INFORMATIONS TECHNIQUES

POMPE HYDRAFLO MONO - 18PC

Référence	Débit	HP	Puissance	Intensité	Codag	P.U.H.T
HYDRAFLO9M	9 m3/h	1/3 CV	0,25Kw	3,85A	51437500	409,21 €
HYDRAFLO15M	15 m3/h	1/2 CV	0,37Kw	3,85A	51437519	425,15 €
HYDRAFLO18M	18 m3/h	3/4 CV	0,50Kw	4,45A	51437527	462,35 €
HYDRAFLO24M	24 m3/h	1 CV	0,75Kw	7,10A	51437535	478,30 €
HYDRAFLO31M	31 m3/h	2 CV	1,50Kw	9,70A	51437543	531,44 €

POMPE HYDRAFLO TRI - 18PC

Référence	Débit	HP	Puissance	Intensité	Codag	P.U.H.T
HYDRAFLO18T	18 m3/h	3/4 CV	0,50Kw	2,80A	51437551	462,35 €
HYDRAFLO24T	24 m3/h	1 CV	0,75Kw	4,00A	51437578	478,30 €
HYDRAFLO31T	31 m3/h	2 CV	1,50Kw	5,80A	51437586	531,44 €

ENCOMBREMENTS

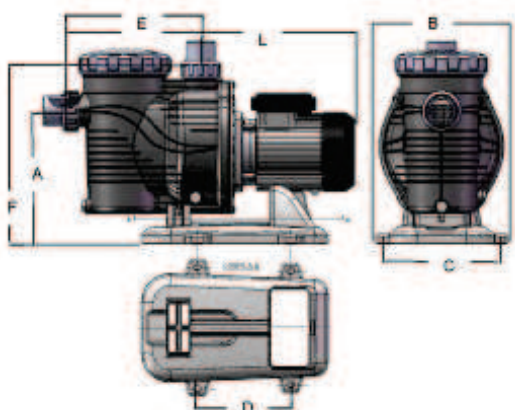

Dim. (mm)	A	B	C		E	F
			côté moteur	côté filtre		
HYDRAFLO9	278	284	237	200	270	366
HYDRAFLO15	278	284	237	200	270	366
HYDRAFLO18	278	284	237	200	270	366
HYDRAFLO24	278	284	237	200	270	366
HYDRAFLO31	278	284	237	200	270	366

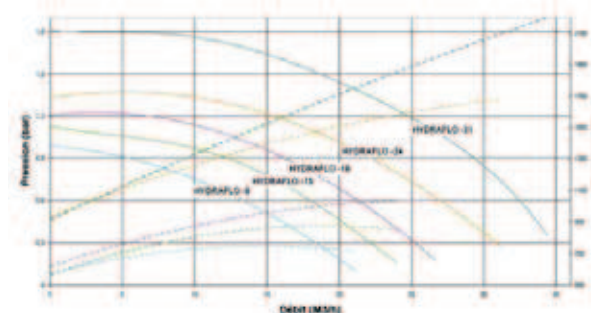

Pompe SWIMMEY



Performance et résistance à la corrosion maximales

Pompe de piscine auto-amorçante avec préfiltre
Conçue pour atteindre une fiabilité maximum dans la filtration et la circulation des eaux traitées au chlore

Adaptée à une utilisation en continu

Câble de 2 mètres inclus pour les branchements directs

Raccords union pivotants inclus pour un assemblage facilité

Protection thermique sur les moteurs monophasés

Compatible eau salée pour une concentration maxi de 4g/l.

NOUVEAUTE
2012

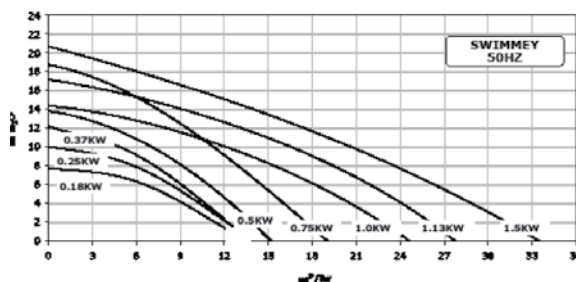

POMPE SWIMMEY - 18PC

Référence	Débit	Puissance	Tension	Intensité	Code	Codag	P.U.H.T
P7242160	7 m3/h	0,37 Kw	MONO	3,60A	SW12M	53054153	280,27 €
P7242170	9 m3/h	0,50 Kw	MONO	4,80A	SW15M	53054161	308,79 €
P7242180	13 m3/h	0,75 Kw	MONO	6,70A	SW19M	53054188	342,27 €
P7242220	16 m3/h	1,00 Kw	MONO	9,00A	SW24M	53054196	395,60 €
P7242270	19 m3/h	1,13 Kw	MONO	10,20A	SW28M	53054250	461,32 €
P7242290	22 m3/h	1,50 Kw	MONO	12,20A	SW33M	53054277	540,69 €
P7242230	7 m3/h	0,37 Kw	TRI	1,30A	SW12T	53054218	280,27 €
P7242240	9 m3/h	0,50 Kw	TRI	1,75A	SW15T	53054226	308,79 €
P7242250	13 m3/h	0,75 Kw	TRI	2,30A	SW19T	53054234	342,27 €
P7242260	16 m3/h	1,00 Kw	TRI	3,30A	SW24T	53054242	395,60 €
P7242280	19 m3/h	1,13 Kw	TRI	4,70A	SW28T	53054269	461,32 €
P7242300	22 m3/h	1,50 Kw	TRI	6,10A	SW33T	53054285	540,69 €

Garantie
2
Ans

Autres pompes disponibles



Pompes de filtration de piscine à amorçage automatique

Filtration et circulation d'eau de piscine compatible eau de mer, eau chlorée, eau déminéralisée et eau traitée à l'ozone.

Corps de pompe en Polypropylène chargé en fibre de verre.

Turbine en Noryl chargée en fibres de verre.

Isolement classe F.

Protection IP 55.

Protection à prévoir par l'utilisateur.



Prix sur demande



- Auto-amorçante 4 mètres.
- Fonctionnement silencieux.
- Système de fermeture du couvercle "safety lock".
- Clé de couvercle.
- Aspiration grande capacité.
- Roulement étanche, haute tolérance.



SILVER



TIFON

Pompe FILTRA N



Garantie **3** Ans

Robuste et silencieuse

Pompe centrifuge monocellulaire auto-amorçante monobloc, utilisée pour des eaux claires ou légèrement chargées.

Son corps monobloc en matière synthétique antichoc et son arbre en inox permettent de protéger la pompe contre la corrosion. Le moteur à courant alternatif monophasé ou triphasé avec protection incorporée contre les surcharges permet un fonctionnement silencieux. Un entretien facile et efficace grâce à un panier filtre breveté en 3 parties imbouchable, une garniture mécanique, la présence de deux bouchons de vidange et un couvercle transparent à vissage rapide pour une meilleure vue sur l'état du filtre.

INFORMATIONS TECHNIQUES

Débit maxi 36 m³/h (10 l/s).

Hauteur manométrique maxi 21 m. Pression de refoulement maxi 2,5 bars. Température maxi du liquide pompé 35°C.

Fluides véhiculés :

- Eaux claires ou eaux de piscine traitées au sel jusqu'à une concentration de 7 g/l.
- Ne convient pas pour l'eau de mer (35 g/l).

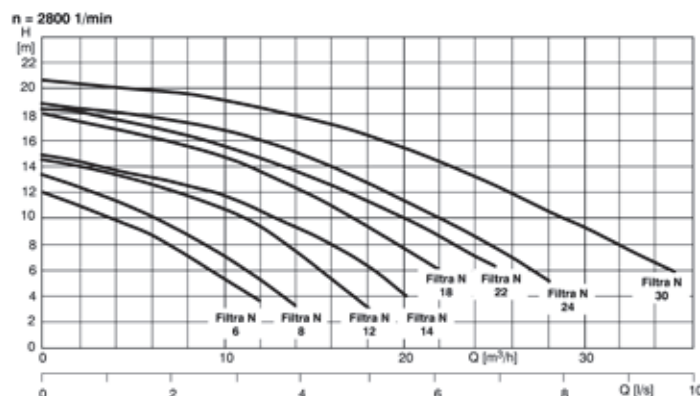

POMPE FILTRA - 18PC

Référence	Débit	Puissance absorbée	Tension	Intensité	Codag	P.U.H.T
FILTRA6E	6 m ³ /h	0,65 Kw	MONO	3,00A	47082951	546,81 €
FILTRA8E	8 m ³ /h	0,70 Kw	MONO	3,20A	47082978	607,04 €
FILTRA12E	12 m ³ /h	0,80 Kw	MONO	3,60A	47082986	698,60 €
FILTRA14E	14 m ³ /h	0,95 Kw	MONO	4,50A	47082994	751,59 €
FILTRA18E	18 m ³ /h	1,15 Kw	MONO	5,50A	47083001	787,76 €
FILTRA22E	22 m ³ /h	1,50 Kw	MONO	7,00A	47083028	920,22 €
FILTRA24E	24 m ³ /h	1,75 Kw	MONO	8,00A	47083036	974,40 €
FILTRA6D	6 m ³ /h	0,57 Kw	TRI	1,10A	47083044	537,21 €
FILTRA8D	8 m ³ /h	0,60 Kw	TRI	1,20A	47083052	575,74 €
FILTRA12D	12 m ³ /h	0,70 Kw	TRI	1,30A	47083060	672,08 €
FILTRA14D	14 m ³ /h	0,90 Kw	TRI	1,80A	47083079	696,19 €
FILTRA18D	18 m ³ /h	1,00 Kw	TRI	2,00A	47083087	711,84 €
FILTRA22D	22 m ³ /h	1,40 Kw	TRI	2,90A	47083095	843,14 €
FILTRA24D	24 m ³ /h	1,60 Kw	TRI	3,20A	47083109	898,52 €
FILTRA30D	30 m ³ /h	2,15 Kw	TRI	3,60A	47083117	1 043,08 €

ENCOMBREMENTS

Filtra N	6E	8E	12E	14E	18E	22E	24E	-
	6D	8B	12D	14D	18D	22D	24D	30D
A (mm)	512,5	512,5	512,5	512,5	512,5	534	534	534

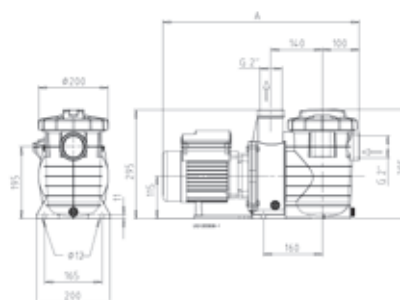

Pompe SUPER PUMP



Performance et résistance

- Pompe auto-amorçante avec moteur fermé et ventilé
- Protection thermique incorporée avec réenclenchement automatique.
- Turbine en Noryl avec insert en laiton.
- Couvercle avec papillon pour fermeture et ouverture rapide.

Garantie **2** Ans

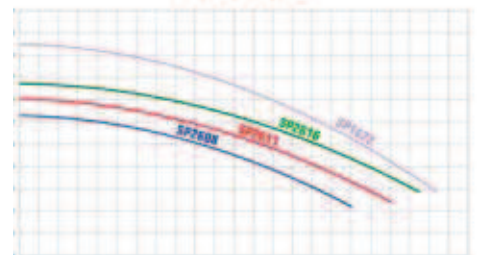
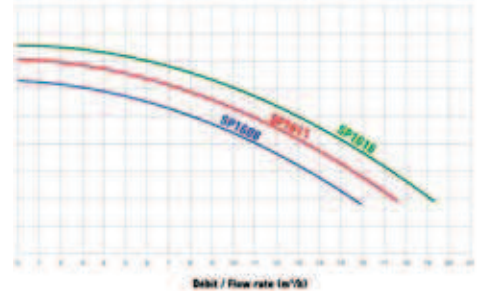

POMPE SUPER PUMP - 18PC

Référence	Raccords	Débit	Puissance	Tension	Codag	P.U H.T
SP1608XE111	1"1/2	11 m³/h	0,75 CV	MONO	45314790	652,71 €
SP2608XE111	2"	13 m³/h	0,75 CV	MONO	45356949	652,71 €
SP1611XE161	1"1/2	14 m³/h	1,00 CV	MONO	45314731	685,75 €
SP2611XE161	2"	16 m³/h	1,00 CV	MONO	45314952	685,75 €
SP1616XE221	1"1/2	16 m³/h	1,50 CV	MONO	45314715	758,72 €
SP2616XE221	2"	18 m³/h	1,50 CV	MONO	45314979	758,72 €
SP1622XE251	2"	23 m³/h	2,00 CV	MONO	45314774	877,13 €

SP1611XE163	1"1/2	14 m³/h	1,00 CV	TRI	45314758	705,91 €
SP2611XE163	2"	16 m³/h	1,00 CV	TRI	45314960	705,91 €
SP1616XE223	1"1/2	16 m³/h	1,50 CV	TRI	45314723	781,00 €
SP2616XE223	2"	18 m³/h	1,50 CV	TRI	45314987	781,00 €
SP1622XE253	2"	23 m³/h	2,00 CV	TRI	45314782	902,94 €

Eco taxe 0.17 € HT en sus

Autres pompes disponibles sur demande : MAXFLO et TRISTAR



MAXFLO



TRISTAR

Pompe HPS - HGS



Efficace en toute simplicité

- Pompe auto-amorçante pour piscine.
- Compatible au traitement électrolyse au sel.
- Couvercle transparent avec papillons pour fermeture et ouverture rapide.

Garantie **1** An

MADE IN FRANCE

POMPE HPS* - 18PC

Référence mono	Raccords	Codag mono	Référence tri	Codag tri	Puissance	Débit	P.U H.T mono/tri
HPS025M	F - Ø50	51437381	-	-	0,25 CV	5 m³/h	250,48 €
HPS033M	F - Ø50	51437403	HPS033T	46358341	0,33 CV	7 m³/h	275,65 €
HPS050M	F - Ø50	51437411	HPS050T	46358368	0,50 CV	9 m³/h	279,92 €
HPS075M	F - Ø50	51437438	HPS075T	46358376	0,75 CV	12 m³/h	304,81 €
HPS100M	F - Ø50	51348230	HPS100T	51315847	1,00 CV	17 m³/h	333,42 €
HPS150M	F - Ø50	51348249	HPS150T	51315855	1,50 CV	19 m³/h	385,10 €



HPS



HGS

POMPE HGS* - 18PC

Référence mono	Raccords	Codag mono	Référence tri	Codag tri	Puissance	Débit	P.U H.T mono	P.U H.T tri
HGS050M	F - Ø50	46358406	HGS050T	46358481	0,50 CV	10 m³/h	384,73 €	384,73 €
HGS075M	F - Ø50	51437306	HGS075T	51437314	0,75 CV	13 m³/h	396,67 €	396,67 €
HGS100M	F - Ø50	51348192	HGS100T	51437322	1,00 CV	18 m³/h	421,87 €	421,87 €
HGS150M	F - Ø50	51348206	HGS150T	51437330	1,50 CV	24 m³/h	461,67 €	461,67 €
HGS200M	F - Ø63	51348214	HGS200T	51437349	2,00 CV	27 m³/h	497,49 €	482,90 €
HGS250M	F - Ø63	51348222	HGS250T	51437373	2,50 CV	32 m³/h	555,86 €	520,04 €
HGS300M	F - Ø63	51315774	HGS300T	51437357	3 CV	38 m³/h	577,09 €	546,58 €
HGS400M	F - Ø63	51315782	HGS400T	51437365	4 CV	46 m³/h	653,34 €	643,85 €

Autres pompes disponibles sur demande : HPV et HKV

Pompe INTELLIFLO



intelliflo VF
Variateur de fréquence



intelliflo VS
Vitesse variable

INFORMATIONS TECHNIQUES

S'adapte à toutes tailles de piscine. Empêche une surcharge thermique. Détecte et empêche des dommages liés à des conditions de sous-tension et de surtension. Protection contre le gel. Panneau de commande opérateur simple d'utilisation. Bouton de contrôle de la vitesse sur le panneau de commande. Moteur à bride carrée TEFC à très haut rendement énergétique. Compatibilité avec la plupart des systèmes de nettoyage. Ensemble du système de commande avec moteur synchrone à aimants permanents. Construction robuste et durable.

POMPE INTELLIFLO VS (Vitesse variable) - 18PC

Référence	Désignation	Débit	Codag	P.U.H.T
INTELUFLVS	Intelliflo Ultraflow VSD	4-30 m ³ /h	51315901	1 883,54 €
INTELLIFLOVS	Intelliflo Whisperflo VSD	4-30 m ³ /h	51315898	1 883,54 €

POMPE INTELLIFLO VF (Variation de fréquence) - 18PC

Référence	Désignation	Débit	Codag	P.U.H.T
INTELLIFLOVF	Intelliflo Whisperflo VF	4-30 m ³ /h	51315871	2 261,46 €

BOITIER DE COMMANDE - 18PC

Référence	Désignation	Codag	P.U.H.T
INTELLICOM	Boitier de commande Intellicom	51315863	409,41 €

Economique et silencieuse

L'intelliflo est une pompe à vitesse variable et de ce fait, il est possible de sélectionner une vitesse de débit extrêmement précise pour convenir parfaitement à vos besoins à n'importe quel moment. Elle exerce également une influence directe sur la qualité de l'eau : non seulement la filtration sera améliorée à basse vitesse mais le contre-lavage sera également plus efficace grâce au débit supérieur favorisant une meilleure élimination des impuretés. La vitesse peut être réglée entre 400 t/min et 3450 t/min par incréments de 10 t/min, offrant ainsi 305 réglages de vitesses différentes. (débit de 4 à 30m³/h soit 27 débits différents)

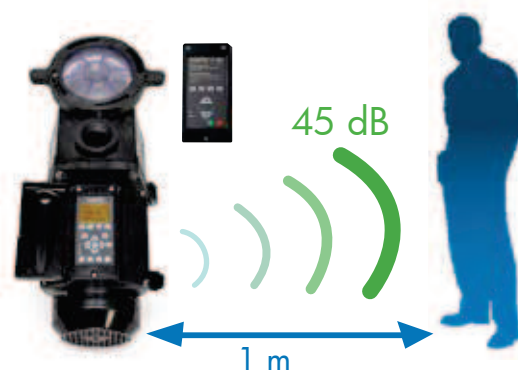

ECONOMIE D'ENERGIE

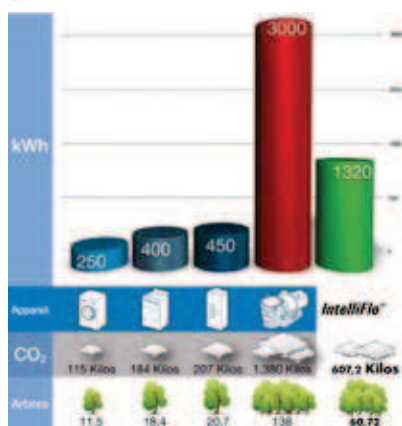

Les pompes IntelliFlo® font partie de la marque Eco Select™ de PENTAIR. Elles économisent l'énergie et l'eau, éliminent les bruits et réduisent les émissions de CO₂ et les rejets de produits chimiques à l'égout.

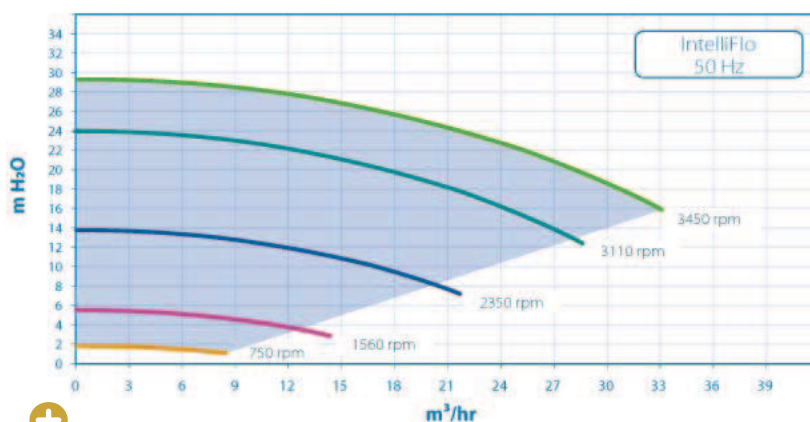

Les pompes IntelliFlo font partie de la marque Eco Select™ qui identifie les produits PENTAIR les plus respectueux de l'environnement.

Elles économisent l'énergie, conservent l'eau, éliminent le bruit et contribuent à fournir un système d'équipement respectueux de l'environnement (réduction des émissions de CO₂ ou réduction des substances chimiques parvenant au système de drainage). **La marque Eco Select est distinctement le choix le plus vert et le plus efficace.**

LOCAL TECHNIQUE ENTERRE A EQUIPER



EQUIPEMENTS

Livré non percé avec 5 traversées de paroi, 1 jeu de charnières non monté.

Support pompe intégré.

Finition lisse intérieur/extérieur de haute qualité.

Renfort structurel coque et couvercle.

Couvercle de couleur sable résistant à 150 kg en statique.

Local technique sans équipement à l'intérieur, à enterrer dans le sol.

Le local a été développé selon le process RTM (moulage par injection)

LOCAL ENTERRE A EQUIPER* - 18PC

Référence	Désignation	Codag	P.U H.T
GLOBALNU	Local technique à équiper	46358589	737,47 €

* Dans la limite des stocks disponibles

GROUPE DE FILTRATION PRIMA NKV

EQUIPEMENTS

Filtre soufflé en polyéthylène haute densité.
 Conçu spécialement pour des piscines hors sol jusqu'à 70 m³.
 Monté sur socle avec pompe auto-amorçante.
 Fourni avec une vanne TOP 6 positions.
 Liaison annelée Ø 38mm.
 Pression de service maxi : 2 bars.
 Pompe série HKV.
 Une solution fiable et économique.
 Livré sans sable de filtration.



CARACTERISTIQUES TECHNIQUES

Référence	Vanne top	Sable nécessaire	Ø Filtre
NKV6	1"1/2	50 Kg	D400
NKV8	1"1/2	75 Kg	D450
NKV10	1"1/2	100 Kg	D500
NKV12	1"1/2	150 Kg	D600

ENCOMBREMENT

Dim. (mm)	H	L	N	M
NKV6	825	620	595	660
NKV8	870	620	645	705
NKV10	915	740	690	750
NKV12	1015	740	790	850

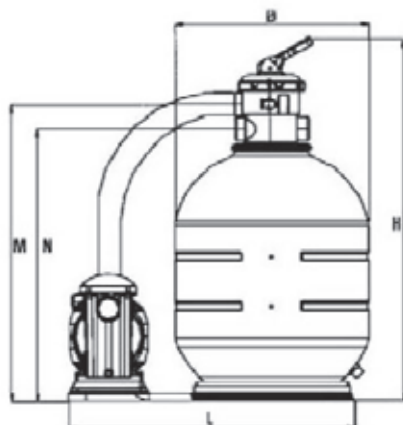

* Dans la limite des stocks disponibles

GROUPE DE FILTRATION PRIMA NKV MONO* - 18PC

Référence	Débit	Puissance	Tension	Codag	P.U H.T
NKV6	6 m3/h	0,33 CV	MONO	46358252	398,66 €
NKV8	8 m3/h	0,50 CV	MONO	51316150	441,17 €
NKV10	10 m3/h	0,50 CV	MONO	51316126	483,68 €
NKV12	12 m3/h	0,75 CV	MONO	46358279	547,47 €

PIECE A SCELLER

SKIMMER

SKIMMER - 18PD

SB110

BETON
Petite meurtrière



Référence
SB110

Codag
51866908

P.U.H.T
93,60 €

SKIMPMR

LINER BETON
Grande meurtrière



Référence
SKIMPMR

Codag
32208940

P.U.H.T
94,66 €

SB118

BETON
Grande meurtrière



Référence
SB118

Codag
51866924

P.U.H.T
91,05 €

SKIMMER

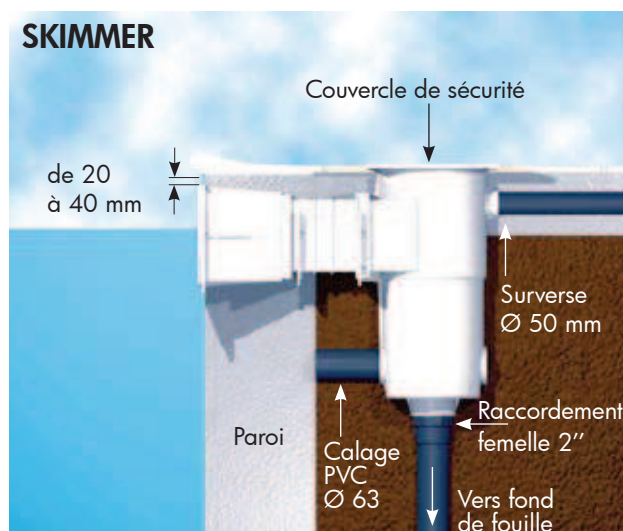

SL119M

LINER - BETON
Grande meurtrière



Référence
SL119M

Codag
39372193

P.U.H.T
102,12 €

SUR MEURTRIERE COULEUR LINER



SUR-MEURTRIERE COULEUR - 18PD

compatible uniquement avec les skimmers SB118 ET SL119M

Référence	Désignation	Codag	P.U.H.T
40961081	Sur-meurtrière Bleu Clair	51869591	28,11 €
40961082	Sur-meurtrière Bleu France	51869605	28,11 €
40961084	Sur-meurtrière Vert Caraïbes	51869656	28,11 €
40961085	Sur-meurtrière Sable	51869648	28,11 €
40961088	Sur-meurtrière Gris	51869613	28,11 €
40961087	Sur-meurtrière Gris Anthracite	51869583	28,11 €
40961089	Sur-meurtrière Noir	51869621	28,11 €

REHAUSSE DE SKIMMER

REHAUSSE DE SKIMMER - 18PD

Référence	Désignation	Codag	P.U.H.T
RSKIM15	Rehausse de skimmer 15L 25mm	52999413	6,45 €
RSKIM175	Rehausse de skimmer 17.5L 20mm	53054587	6,45 €
42748	Rehausse bizeautée de skimmer 15L	53052673	6,45 €
RSKIMAQUAREVA	Rehausse de skimmer SB110 - SL119 - SB118	-	10,08 €



RSKIM15



RSKIM175



RSKIMAQUAREVA

BONDE DE FOND

BONDE DE FOND - 18PD

BDFPB

BETON
Standard



Référence
BDFPB

Codag
51437810 P.U.H.T
19,25 €

BDFPL

LINER
Standard



Référence
BDFPL

Codag
51437853 P.U.H.T
22,23 €

BAL - GRILLE D'ASPIRATION ABS

Latérale



Référence Désignation
BAL A coller D63

Codag P.U.H.T
51438515 **9,75 €**

BONDE DE FOND

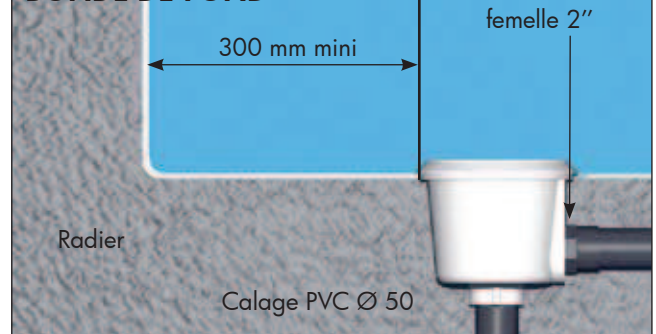

BB310

BETON
D50 ou D63 à coller



Référence
BB310

Codag P.U.H.T
39371855 **26,40 €**

BDFPLAV

LINER
ANTI VORTEX
D50 ou D63 à coller



Référence
BDFPLAV

Codag P.U.H.T
39371960 **31,68 €**

BRIDE GRILLE ET JOINTS COULEUR LINER

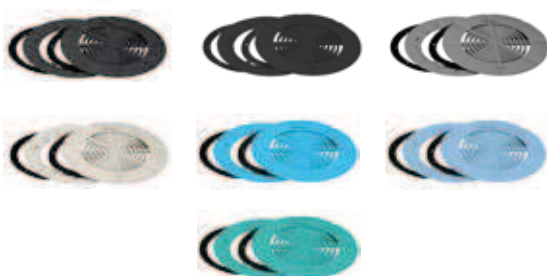

BRIDE GRILLE ET JOINT COULEUR - 18PD

compatible uniquement avec les bondes de fond BB310 ET BDFPLAV

Référence	Désignation	Codag	P.U.H.T
41015104	Bride grille et joints Bleu Clair	51867831	25,54 €
41015204	Bride grille et joints Bleu France	51867858	25,54 €
41015404	Bride grille et joints Vert Caraïbes	51867890	25,54 €
41015504	Bride grille et joints Sable	51867882	25,54 €
41015804	Bride grille et joints Gris	51867866	25,54 €
41015704	Bride grille et joints Gris Anthracite	51867823	25,54 €
41015904	Bride grille et joints Noir	51867874	25,54 €

REGULATEUR DE NIVEAU



REGULC

REGULATEUR DE NIVEAU - 18PD

Référence Désignation
REGULC Régulateur de niveau
RN305 Régulateur de niveau Aquareva



RN305

Codag P.U.H.T
51437772 **94,00 €**
39372126 **97,12 €**

REGULATEUR DE NIVEAU



BOUCHE DE REFOULEMENT

BOUCHE DE REFOULEMENT - 18PD

Référence	Désignation	Codag	P.U.H.T.
BRPB	Bouche de refolement BETON standard	51437799	6,60 €
RB310	Bouche de refolement BETON RB310	39371480	8,73 €
BRCB	Bouche de refolement BETON prestige	45290743	10,20 €
RL315	Bouche de refolement LINER RL315 blanc / s'adapte sur traversée TMPBL30	39371596	14,10 €
BRPLI	Bouche de refolement LINER standard avec ergot / s'adapte sur traversée TMPBL30	51437837	11,64 €
BRCL	Bouche de refolement LINER prestige sans ergot / plat à l'arrière (idéale pour rénovation)	45290778	21,15 €

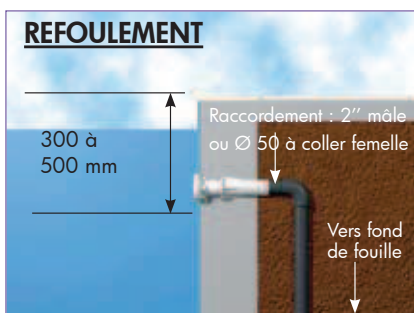

PRISE DE BALAI

PRISE DE BALAI - 18PD

Référence	Désignation	Codag	P.U.H.T.
PBPB	Prise balai BETON standard sans bouchon	51437802	4,03 €
RB312	Prise balai BETON RB312	39371472	8,73 €
PBCB	Prise balai BETON prestige	34765375	10,60 €
RL323	Prise balai LINER RL323 blanc / s'adapte sur traversée TMBPL30	39371588	14,10 €
PBPL	Prise balai LINER standard avec ergot / s'adapte sur traversée TMBPL30 sans bouchon	51437845	8,33 €
63183	Bouchon prise balai standard pour PBPB et PBPL	53052797	3,48 €
PBCL	Prise balai LINER prestige sans ergot / plat à l'arrière (idéale pour rénovation)	45327922	19,35 €

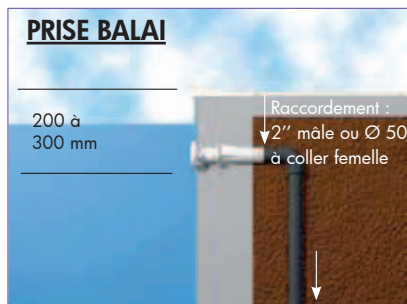

TRAVERSEE DE PAROI

TRAVERSEE DE PAROI - 18PD

Référence	Désignation	Codag	P.U.H.T.
TMPBL30	Traversée paroi BETON/LINER 30 cm avec collerette sectionnable à coller Ø 50 / mâle 2"	51437829	10,16 €
TMB	Traversée paroi BETON 30 cm sectionnable à coller Ø 50 / mâle 2"	45347168	7,50 €
TMBC	Traversée paroi BETON 25 cm à coller Ø 50	51437780	7,65 €
TMBPH	Traversée paroi pour projecteur halogène "PROHAL" à emboîter / à coller Ø 50	52970261	15,60 €



PROJECTEUR LED COULEUR ET BLANC

Couleur - 252 LEDS - 18PD

Permet de modifier à volonté l'éclairage de votre piscine.
Ampoule standard PAR56.
16 programmes de couleur contrôlés par l'interrupteur du coffret piscine.
OPTION : Télécommande KITGARDEN

Référence	Désignation	Codag	P.U.H.T.	Eco taxe HT
LED252	Lampe projecteur 252 leds couleur 20W-12V	51439082	252,00 €	0,10 €
KITGARDEN	Kit télécommande 2 canaux	45319415	147,00 €	0,08 €
TELECOMKITGARDEN	Télécommande seule kit garden	51318587	61,25 €	0,08 €

Couleur - 324 LEDS - ETANCHE - 18PD

Totalement étanche, extraplat, il dispose d'un éclairage à 180° - Câble moulé.
Convient aux installations anciennes et neuves sur projecteur 300 W existant.
16 programmes de couleur contrôlés par l'interrupteur du coffret piscine.
OPTION : Télécommande KITGARDEN

Référence	Désignation	Codag	P.U.H.T.	Eco taxe HT
LEDS400B	Lampe projecteur 324 leds couleur 35W-12V	51439090	468,00 €	0,10 €
KITGARDEN	Kit télécommande 2 canaux	45319415	147,00 €	0,08 €
TELECOMKITGARDEN	Télécommande seule kit garden	51318587	61,25 €	0,08 €

Blanc - 252 - LEDS - 18PD

Très faible consommation (de 5 à 25 Watts seulement) qui en fait un produit idéal pour illuminer votre bassin longtemps et sans gaspillage énergétique.
OPTION : Télécommande KITGARDEN

Référence	Désignation	Codag	P.U.H.T.	Eco taxe HT
LEDBLANC252	Lampe projecteur 252 leds blanc 20W-12V	51317874	196,00 €	-
KITGARDEN	Kit télécommande 2 canaux	45319415	147,00 €	0,08 €
TELECOMKITGARDEN	Télécommande seule kit garden	51318587	61,25 €	0,08 €

Blanc - 324 - LEDS - ETANCHE - 18PD

Il est au format standard de toutes les niches de spots 300 Watts existantes.
OPTION : Télécommande KITGARDEN

Référence	Désignation	Codag	P.U.H.T.	Eco taxe HT
LEDBLANC400B	Lampe projecteur 324 leds blanc 35W-12V	48659039	387,00 €	0,10 €
KITGARDEN	Kit télécommande 2 canaux	45319415	147,00 €	0,08 €
TELECOMKITGARDEN	Télécommande seule kit garden	51318587	61,25 €	0,08 €

Blanc & Couleur - 324 - LEDS - A VISSER - 18PD

Projecteur LED complet pour paroi mince, s'adapte sur une traversée de paroi classique
OPTION : Télécommande KITGARDEN

Référence	Désignation	Codag	P.U.H.T.	Eco taxe HT
PLW400V	Lampe Moonlight 324 leds blanc fileté 2"	53054455	492,15 €	0,10 €
PLS400V	Lampe Moonlight 324 leds couleur fileté 2"	53054447	533,10 €	0,10 €



KITGARDEN



LED252



LEDS400B

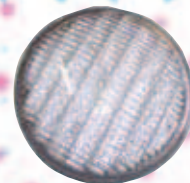

LEDBLANC252



LEDBLANC400B



PLS400V



PIECE A SCELLER

PROJECTEUR

PROJECTEUR - 18PD



PROHAL
PRODICMINI

Référence	Désignation	Codag	P.U.H.T.
PB84V	Projecteur BETON 300 W/12 V	51866282	104,64 €
PROCB	Projecteur BETON 300 W/12 V	52999340	96,75 €
PROCL	Projecteur LINER / BETON 300 W/12 V	51439015	88,80 €
PL84VM	Projecteur LINER / BETON 300 W/12 V BLANC	39372185	118,44 €
PROEP	Projecteur extra plat BETON 100 W/12 V	52999359	106,95 €
PROEPLINER	Projecteur extra plat LINER 100 W/12 V	52999375	119,85 €
PROHAL	Projecteur halogène 50 W à emboîter dans réf TMBPH	52999367	102,30 €
PRODICMINI	Projecteur halogène 50 W à visser sur traversée réf TMB	45331059	93,75 €
PROJUNIV	Projecteur universel sans niche 300W	53054536	75,80 €



PB84V



PROCB



PROCL



PB84VM



PROEP / PROEPLINER



PROJUNIV



CACHE PROJECTEUR COULEUR - 18PD

Référence	Désignation	codag	P.U.H.T.
44900081	Cache projecteur PL/PB84 bleu clair	51868072	12,88 €
44900082	Cache projecteur PL/PB84 bleu France	51868064	12,88 €
44900088	Cache projecteur PL/PB84 gris	51868080	12,88 €
44900087	Cache projecteur PL/PB84 gris anthracite	51868099	12,88 €
44900089	Cache projecteur PL/PB84 noir	51868102	12,88 €
44900084	Cache projecteur PL/PB84 vert caraïbes	51868129	12,88 €
44900085	Cache projecteur PL/PB84 sable	51868110	12,88 €

LAMPE PROJECTEUR STANDARD

LAMPE PROJECTEUR STANDARD - 18PD

Référence	Désignation	Codag	P.U.H.T.
L300P	Lampe 300W/12V pour PROCB - PROCL	34765405	22,40 €
LHAL	Lampe 50W/12V pour PROHAL - PRODICMINI	45320340	11,85 €
LPROEP	Lampe 100W/12V pour PROEP	52970415	4,95 €



L300P



LHAL



LPROEP

BOITE DE DERIVATION

BOITE DE DERIVATION - 18PD

Référence	Désignation	Codag	P.U.H.T.
BDC	Boîte de dérivation standard	51439074	16,10 €
PC1	Tube passe câble pour projecteur PROCB - PROCL	51438221	4,80 €
BC84	Boîte de dérivation blanche	39371812	20,40 €



BDC



PC1



BC84

MACONNERIE / LINER COULEUR

SKIMMER COULEUR

SKIMMER COULEUR - 18PD

Référence	Désignation	codag	P.U.H.T.
SL119MBC	Skimmer LINER grande meurtrière + rallonge bleu clair	51869400	137,98 €
SL119MBF	Skimmer LINER grande meurtrière + rallonge bleu France	51869419	137,98 €
SL119MGR	Skimmer LINER grande meurtrière + rallonge gris	39372266	137,98 €
SL119MGA	Skimmer LINER grande meurtrière + rallonge gris anthracite	51869427	137,98 €
SL119MN	Skimmer LINER grande meurtrière + rallonge noir	39372274	137,98 €
SL119MSA	Skimmer LINER grande meurtrière + rallonge sable	51869435	137,98 €
SL119MVC	Skimmer LINER grande meurtrière + rallonge vert caraïbes	51869443	137,98 €



**BLEU CLAIR
BC**

PROJECTEUR COULEUR

PROJECTEUR COULEUR - 18PD

Référence	Désignation	codag	P.U.H.T.
PL84VMBC	Projecteur LINER 300 Watts bleu clair	51868633	130,82 €
PL84VMBF	Projecteur LINER 300 Watts bleu France	51868641	130,82 €
PL84VMGR	Projecteur LINER 300 Watts gris	51868668	130,82 €
PL84VMGA	Projecteur LINER 300 Watts gris anthracite	51868684	130,82 €
PL84VMN	Projecteur LINER 300 Watts noir	39372231	130,82 €
PL84VMSA	Projecteur LINER 300 Watts sable	51868676	130,82 €
PL84VMVC	Projecteur LINER 300 Watts vert caraïbes	39372258	130,82 €



**BLEU FRANCE
BF**

BONDE DE FOND COULEUR

BONDE DE FOND COULEUR - 18PD en Ø 50 ou Ø 63 à coller

Référence	Désignation	codag	P.U.H.T.
BL311BC	Bonde de fond liner, sortie latérale bleu clair	39371995	35,17 €
BL311BF	Bonde de fond liner, sortie latérale bleu France	39372002	35,17 €
BL311GR	Bonde de fond liner, sortie latérale gris	39372010	35,17 €
BL311GA	Bonde de fond liner, sortie latérale gris anthracite	51867645	35,17 €
BL311N	Bonde de fond liner, sortie latérale noir	39372029	35,17 €
BL311SA	Bonde de fond liner, sortie latérale sable	39372037	35,17 €
BL311VC	Bonde de fond liner, sortie latérale vert caraïbes	51867653	35,17 €



**VERT CARAIBES
VC**

BOUCHE DE REFOULEMENT COULEUR

BOUCHE DE REFOULEMENT COULEUR - 18PD

Référence	Désignation	codag	P.U.H.T.
RL315BC	Bouche de refoulement liner bleu clair	51869117	15,90 €
RL315BF	Bouche de refoulement liner bleu France	51869125	15,90 €
RL315GR	Bouche de refoulement liner gris	39371685	15,90 €
RL315GA	Bouche de refoulement liner gris anthracite	51869133	15,90 €
RL315N	Bouche de refoulement liner noir	39371693	15,90 €
RL315SA	Bouche de refoulement liner sable	51869141	15,90 €
RL315VC	Bouche de refoulement liner vert caraïbes	51869168	15,90 €



**NOIR
NO**

PRISE BALAI COULEUR

PRISE BALAI COULEUR - 18PD

Référence	Désignation	codag	P.U.H.T.
RL323BC	Prise balai LINER avec bouchon bleu clair	51868323	15,90 €
RL323BF	Prise balai LINER avec bouchon bleu France	51868307	15,90 €
RL323GR	Prise balai LINER avec bouchon gris	39371650	15,90 €
RL323GA	Prise balai LINER avec bouchon gris anthracite	51868293	15,90 €
RL323N	Prise balai LINER avec bouchon noir	39371669	15,90 €
RL323SA	Prise balai LINER avec bouchon sable	51868315	15,90 €
RL323VC	Prise balai LINER avec bouchon vert caraïbes	39371677	15,90 €

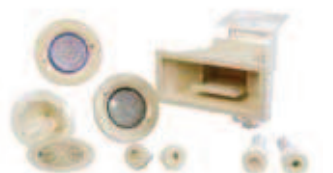

**SABLE
SA**

DEVIS TYPE SPA BETON

3 CIRCUITS : - Circuit filtration/traitement/chauffage / Circuit massage / Circuit air bouillonnant

REFERENCE	DESIGNATION	SPA CARRE 4 PLACES	SPA ROND OU OC- TOGONAL 6 PLACES
CIRCUIT FILTRATION			
TRITON9	Filtre TRITON - 9 m3/h - D480 - Modèle TR40 - Vanne 1"1/2	1	1
ULTRAFLOW11M	Pompe ULTRAFLOW - 11 m3/h - Mono - 3/4 CV - 0.55 kW	1	1
SABLEFINS32	Sable fin - Granulométrie : 0.5 - 1.6 mm	2	2
SABLEGROS36	Sable gros - Granulométrie : 1 - 3.15 mm	1	1
PA310SD	Coffret Panorama + 1 projecteur 100 W sans disjoncteur	1	1
DMT6.3	Disjoncteur 4-6.3A	1	1
SB110	Skimmer petite meurtrière sans cadre	1	1
BDFPLAV	Bonde de fond anti-vortex	1	1
BRPB	Buse de refoulement standard	2	2
TMB	Traversée de paroi 30 cm sectionnable à coller D50 - mâle 2"	2	2
PRODICMINI	Projecteur halogène 50W à visser	1	1
BDC	Boite de dérivation standard	1	1
TRAITEMENT			
BROMI4.5	Brominateur PERFORMAX 940	1	1
CHAUFFAGE			
REDLINE6	Réchauffeur Redline Plus Titane 6 KW mono	1	1
CIRCUIT BOUILLONNANT			
BLOWERASD	Blower résidentiel ASD 700 W Mono	1	1
CLAPAIR32	Clapet anti-retour blower D32	1	1
TDI3428T	Bouton poussoir pneumatique	1	1
TUYPNEU174	Tuyau commande pneumatique D1,7/4 mm / prix au ml	10	10
MSIM6000	Tube canal air spa béton - la barre 2.10 ml	4	4
MSIM6030	Té canal air spa béton	2	2
2611501	Raccord adaptation canal air spa béton	2	2
MSIM6020	Coude 90° canal air spa béton	4	0
MSIM6045	Coude 45° canal air spa béton	0	8
<p>Info => prévoir le nombre de tubes d'air suffisant pour réaliser le périmètre de la banquette car ce tube n'est pas cintrable et ne peut être manchonné Seuls les TE Canal Air (réf. MSIM6030) permettent de réaliser un raccordement au tuyau d'arrivée d'air provenant du blower. Prévoir une liaison en PVC pression rigide, jamais de tuyau souple (risque de décollement). Prévoir un « col de cygne » (remontée du tuyau plus haut que le niveau d'eau) avant le blower pour interdire le retour de l'eau du spa malgré l'installation d'un clapet d'air.</p>			
CIRCUIT DE MASSAGE			
WIPER3200M	Pompe de massage WIPER3 - 2 CV - Mono - 24 m3/h	1	0
WIPER3300M	Pompe de massage WIPER3 - 3 CV - Mono - 44 m3/h	0	1
NCC16	Coffret pompe mono ou tri 16A + commande pneumatique	1	1
TDI3428T	Bouton poussoir pneumatique	1	1
TUYPNEU174	Tuyau commande pneumatique D1,7/4 mm/prix au ml	10	10
JVBS	Traversée venturi D50 béton	4	6
HAI102100	Air control D32	4	6
BAL	Bouche d'aspiration latérale ABS	2	2
<p>Prévoir un nombre de buses de massage égal aux nombres de places désirées dans la SPA. Attention, besoin d'une buse venturi JVBS - JVBR ou JVBL = 8 m3/h D50.</p>			

SCHEMA DE PRINCIPE D'UN SPA BETON

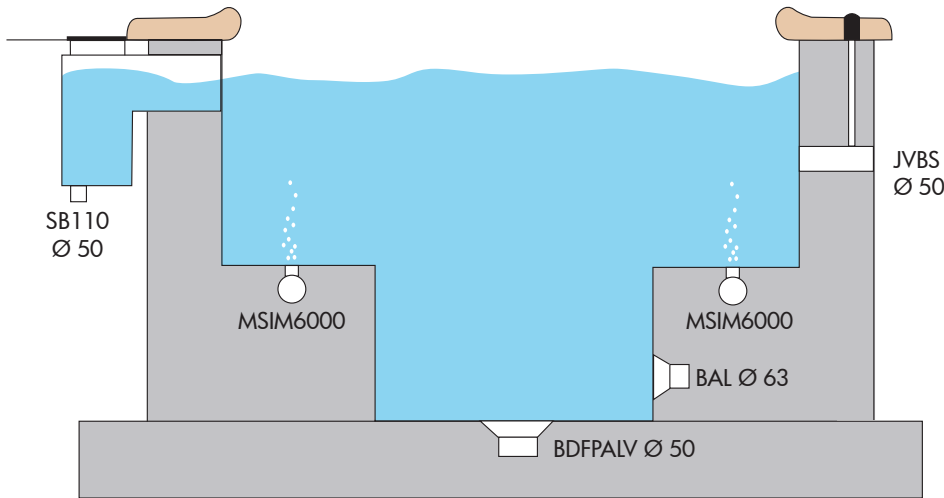

Il permet de s'adapter à toutes les formes et tous les styles de bassins. Il est renforcé par son armature et épouse parfaitement la forme de la paroi.

Afin que le SPA soit efficace à 100%, il est indispensable de l'équiper de matériel tel que des buses et un système de filtration.

Vous pourrez l'agrémenter d'un filtre pour la qualité de l'eau, d'un kit d'entretien et d'une pompe de massage, offrant ainsi un moment de détente à portée de main.

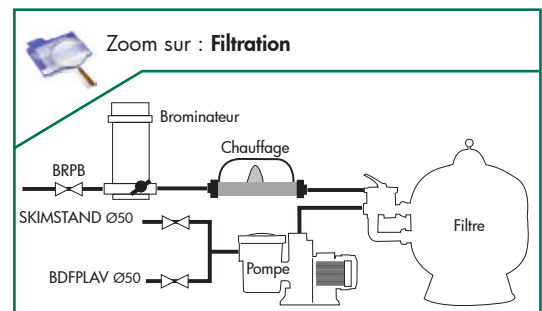
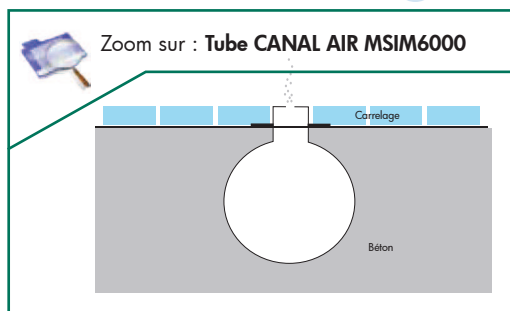
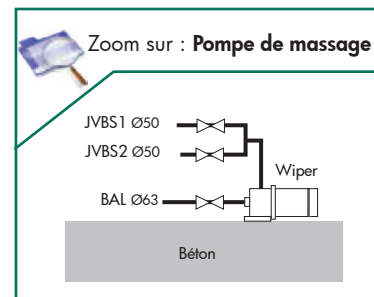
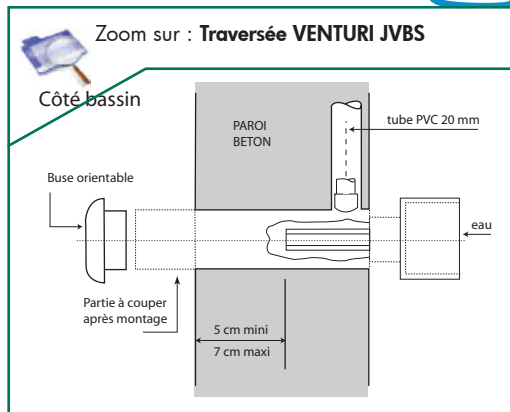

PIECE A SCELLER SPA BETON

PIECES A SCELLER - 18PD

Référence	Désignation	Codag	P.U.H.T.
1 SB110	Skimmer Petite Meurtrière BETON blanc	51866908	93,60 €
BDFPLAV	Bonde de fond BETON anti vortex	39371960	31,68 €
BAL	Bouche aspiration latérale ABS	51438515	9,75 €
TMB	Traversée paroi BETON 30 cm sectionnable à coller Ø 50 - mâle 2"	45347168	7,50 €
2 BRPB	Buse de refoulement BETON standard	51437799	6,60 €



PROJECTEUR SPA BETON

PROJECTEUR - 18PD

Référence	Désignation	Codag	P.U.H.T.
3 PRODICMINI	Projecteur halogène 50 W à visser	45331059	93,75 €
TMBC	Traversée de paroi courte 25 cm	51437780	7,65 €
4 BDC	Boîte de dérivation standard	51439074	16,10 €



COFFRET ELECTRIQUE SPA BETON

COFFRET ELECTRIQUE - 18PC

Référence	Désignation	Codag	P.U.H.T.
5 PA20SD	Coffret de filtration Panorama seul sans disj.	51437950	129,31 €
PA310SD	Coffret Panorama + 1 proj. 100W sans disj.	48658369	231,15 €
PINCC10	Coffret nage à contre courant Mono ou Tri jusqu'à 10 A + contact pneumatique	51316266	150,75 €
6 PINCC14	Coffret nage à contre courant Mono ou Tri jusqu'à 14 A + contact pneumatique	51316274	150,75 €



COMMANDE ELECTRIQUE SPA BETON

COMMANDE ELECTRIQUE - 18PD

Référence	Désignation	Codag	P.U.H.T.
TDI3428T	Bouton poussoir pneumatique	39379708	24,00 €
TDITBS106	Contacteur pneumatique de porte	39371170	21,45 €
TUYPNEU174	Tuyau commande pneumatique D 1.7/4mm - Prix au ml	39379597	1,36 €



RECHAUFFEUR ELECTRIQUE SPA BETON



RECHAUFFEUR ELECTRIQUE - 18PU

Référence	Désignation	Codag	P.U.H.T.
REDLINE3	Réchauffeur Redline 3 KW MONO W40RDE3	45334430	835,00 €
REDLINE6	Réchauffeur Redline 6 KW MONO W40RDE6	51438396	887,00 €
REDLINE9	Réchauffeur Redline 9 KW MONO W40RDE9	51438418	931,00 €
REDLINE12	Réchauffeur Redline 12 KW TRI W40RDE12	51438426	977,00 €

Eco taxe 0.42 € HT en sus



Tous les détails des réchauffeurs REDLINE Titane Plus à la page 50 du tarif Piscine 2012

POMPE DE MASSAGE WIPER



POMPE DE MASSAGE - 18PC

Référence	Désignation	Codag	P.U.H.T.
WIPER3150M	Pompe massage WIPER3 - 1,5CV - Mono - 30 m3/h	45355152	705,60 €
WIPER3200M	Pompe massage WIPER3 - 2CV - Mono - 40 m3/h	45355179	812,67 €
WIPER3300M	Pompe massage WIPER3 - 3CV - Mono - 50 m3/h	51317343	1 090,82 €
WIPER3200T	Pompe massage WIPER3 - 2CV - TRI - 40 m3/h	45356957	783,13 €
WIPER3300T	Pompe massage WIPER3 - 3CV - TRI - 50 m3/h	45879615	1 017,07 €

CIRCUIT EAU/AIR MASSAGE

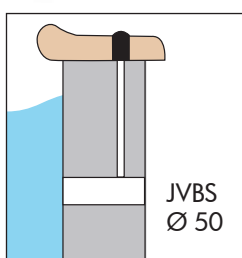

CIRCUIT EAU / AIR MASSAGE - 18PD

Référence	Désignation	Codag	P.U.H.T.
1 JVBS	Té VENTURI D 50 Béton	51889843	67,73 €
2 JVBR	Té VENTURI Rotatif D 50 Béton	51889835	143,48 €
3 JVBL	Té VENTURI D 50 Liner	51889851	77,81 €
4 HAI102100	AIR CONTROL D 32	39379651	21,00 €
HAI102200	AIR CONTROL D 20	39379635	14,88 €



CIRCUIT AIR MASSAGE

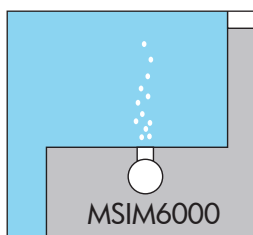

CIRCUIT AIR MASSAGE - 18PD

Référence	Désignation	Codag	P.U.H.T.
1 MSIM6000	Tube canal air SPA Béton la barre 2,10 ml	39379570	113,72 €
2 MSIM6030	Té canal air SPA Béton	39379481	21,26 €
3 2611501	Raccord adaptation Té canal air D 32 femelle	39379457	4,88 €
4 MSIM6020	Coude 45° canal air SPA Béton	39379538	26,30 €
5 MSIM6045	Té canal air SPA Béton	39379503	24,41 €
6 MSIM6010	Bouchon canal air SPA Béton	39379473	7,13 €



BLOWER



BLOWER - 18PD

Référence	Désignation	Codag	P.U.H.T.
BLOWERASD	BLOWER résidentiel ASD 700 W MONO	-	223,24 €
ASICOM15M	BLOWER commercial 1.5 CV MONO	51889584	1 842,12 €
ASICOM15T	BLOWER commercial 1.5 CV TRI	51889592	1 842,12 €
CLAPAIR32	Clapet anti retour BLOWER D 32	51348389	30,69 €

NORME ET DIMENSION DES CABLES

La norme C 15-100 établit des règles de sécurité adaptées aux piscines, pédiluves et autres bassins, et pour cela elle se distingue par :

- 3 volumes (0, 1 et 2) décrits dans les tableaux pour piscines hors sol et piscines enterrées.
- 2 types de matériels électriques : "l'appareillage" comprenant les prises de courant, les boîtiers, et les "appareils d'utilisation" tels que projecteurs, pompes, éclairages extérieurs, etc.



Les dimensions peuvent être mesurées en tenant compte des parois et murs isolants interposés.

Volume 0 et 1 :

Seul un appareillage alimenté sous une tension nominale inférieure ou égale à 12 volts en courant alternatif, et inférieure ou égale à 30 volts en courant continu est admis. La source de cet appareillage (ex : transformateur d'éclairage de projecteur) sera placée en dehors des volumes 0, 1 et 2.

Volume 2 :

L'une des mesures de protection suivante doit être utilisée : Alimentation par une source* très basse tension ou protection par un dispositif différentiel inférieure ou égale à 30mA ou alimentation par un transformateur* de séparation.

* Située en dehors des volumes 0, 1 et 2.

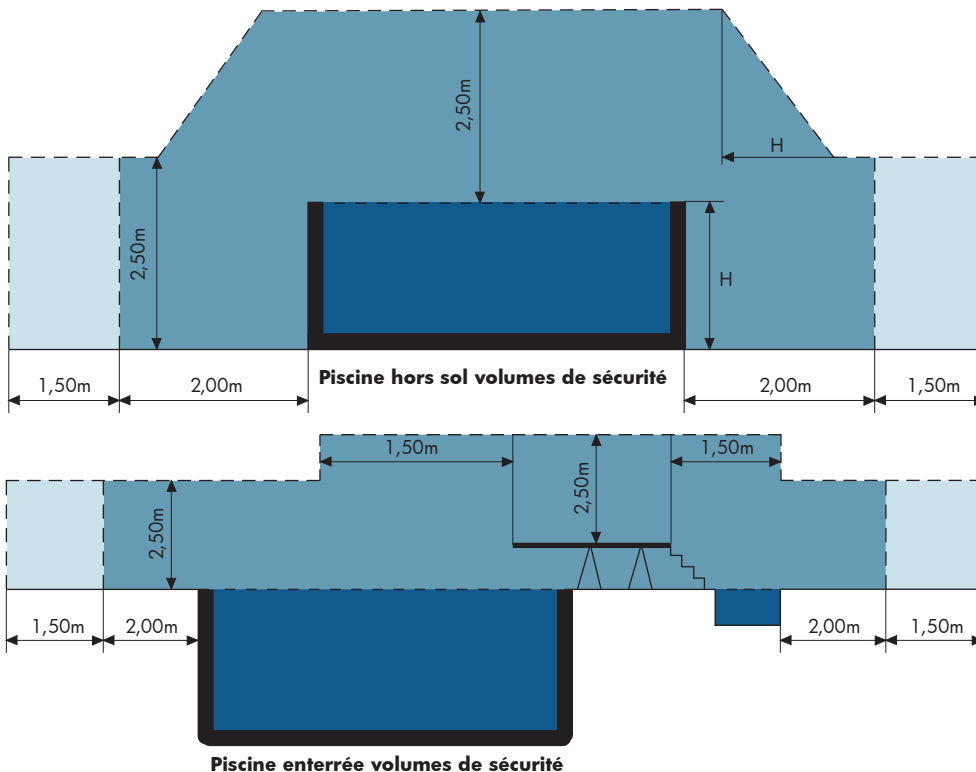

LONGUEURS MAXIMALES DE CÂBLE DE CUIVRE CRÉANT UNE CHUTE DE TENSION DE 5% (Valeurs maximales admissibles pour projecteur alimenté 12V)

Réchauffeur électrique		Section en mm ²							
		1,5	2,5	4	6	10	16	25	35
Projecteur	Courant	Longueur maximale correspondante à 5% de chute de tension en TBTS 12V							
100VA	8,3A	2,4ml	4ml	6,4ml	9,6ml	16ml	25,6ml		
300VA	25A			2,1ml	3,2ml	5,3ml	8,5ml	13,3ml	18,6ml
600VA	50A			1,1ml	1,6ml	2,7ml	4,3ml	6,7ml	9,3ml

LONGUEURS MAXIMALES DE CÂBLE DE CUIVRE CRÉANT UNE CHUTE DE TENSION DE 3% (Valeurs maximales admissibles pour réchauffeur électrique alimenté en 230V monophasé alternatif)

Réchauffeur électrique		Section en mm ²							
		1,5	2,5	4	6	10	16	25	35
Puissance en kw	Intensité en A	Longueur maximale correspondante à 3% de chute de tension en 230V							
3	13		29ml	45ml	66ml	110ml	180ml	285ml	395ml
6	26			23ml	32ml	56ml	90ml	140ml	195ml
9	39,1					38ml	60ml	94ml	130ml

COFFRET PANORAMA



COFFRET ELECTRIQUE EFFICACE ET ROBUSTE

Commande filtration et balai.
Horloge de programmation journalière, grand format, facile à programmer, interrupteur lumineux
Alimentation des projecteurs : 100VA - 300VA - 600VA
Bornier d'asservissement extérieur de la pompe de filtration
Entrée des câbles intégrée dans le boîtier. Protection des pompes par disjoncteur (non fourni).
Boîtier étanche IP65

COFFRET	PA-20SD	PA-310SD	PA-330SD	PA-370SD	PA-31PSSD	PA-33PSSD	PA-37PSSD
Filtration	x	x	x	x	x	x	x
Balai					x	x	x
Transfo	Départ 230V	100VA	300VA	600VA	100VA	300VA	600VA
Dim. coff.seul lxhxp	275x220x140 mm	275x220x140 mm	275x370x140 mm	275x370x140 mm	275x370x140 mm	275x570x140 mm	275x570x140 mm

⚠ Nos coffrets électriques PANORAMA sont **LIVRES SANS DISJONCTEUR**. Vous devez préciser le disjoncteur et surpresseur balai avec votre coffret lors de votre commande. Sans indication de votre part, il vous sera livré sans disjoncteur.

COFFRET PANORAMA - 18PC

Référence	Désignation	Codag	P.U.H.T.
PA20SD	Filtration seule sans transfo	51437950	129,31 €
PA310SD	Filtration + transfo 100VA	48658369	231,15 €
PA330SD	Filtration + transfo 300VA	48658377	243,21 €
PA370SD	Filtration + transfo 600VA	51437969	300,16 €
PA31PSSD	Filtration + balai + transfo 100VA	51316215	351,75 €
PA33PSSD	Filtration + balai + transfo 300VA	51437977	362,47 €
PA37PSSD	Filtration + balai + transfo 600VA	51437985	416,57 €

DISJONCTEUR MOTEUR ASSOCIE - 18PC

Référence	Désignation	Codag	P.U.H.T.
DMT16	1 à 1,6 A	52999138	40,20 €
DMT2.5	1,6 à 2,5 A	52999146	40,20 €
DMT4	2,5 à 4 A	48654835	40,20 €
DMT6.3	4 à 6,3 A	48654843	40,20 €
DMT10	6 à 10 A	48654851	40,20 €
DMT14	9 à 14 A	52999154	40,20 €

COFFRET PICCOLO



COFFRET PICCOLO - 18PC

Référence	Désignation	Codag	P.U.H.T.
CFPM	Coffret surpresseur balai eco mono 4-6.3A	51315235	130,65 €
CFPT	Coffret surpresseur balai tri 1.6-2.5A	51315243	155,27 €
CFPD	Coffret Piccolo filtration seule - Disj. 6-10A	45294943	155,27 €

COFFRET METEOR



Coffret Multifonctions

Le temps de filtration s'ajuste automatiquement en fonction de la température de l'eau.

Fonctionnement par programme en continu ou par horloge journalière pour répondre à chaque besoin.

Fonction hors gel : Mise en route automatique de la pompe de filtration quand la température de l'eau est < 1°C. Télécommande : Elle permet le contrôle à distance des projecteurs et de la prise auxiliaire (robot nettoyeur, éclairage jardin, ...).
Affichage digital de la température.

COFFRET METEOR - 18PC

Référence	Désignation	Codag	P.U.H.T.
METEORF1P	Filtration + transfo 300VA + 1 télécommande	51437993	750,00 €
METEORF2P	Filtration + transfo 600VA + 1 télécommande	51438000	840,00 €

COFFRET DETENTE



COFFRET DE FILTRATION SIMPLE ET CONVIVAL

Coffret en ABS double isolation, avec porte montée sur charnière.

Passerelles montées.

Coffret équipé avec disjoncteur magnéto-thermique pour calibre maximum jusqu'à 10A.

Possibilité de câblage en monophasé ou triphasé.



COFFRET	CPFDETT	DETF1P100D	DETF1PD	DETF2PD	DETFB1PD	DETFB2PD
Filtration	x	x	x	x	x	x
Surpresseur					x	x
Transformateur		100VA	300VA	600VA	300VA	600VA
Dim. coffret (lxhxp)		220x300x130mm	220x300x130mm	220x300x130mm	305x380x130mm	305x380x130mm

COFFRET DETENTE - 18PC

Référence	Désignation	Codag	P.U.H.T.
CPFDETT	Filtration ou surpresseur seul	32209076	152,26 €
DETF1P100D	Filtration + transfo 100VA	48658318	218,10 €
DETF1PD	Filtration + transfo 300VA	32209157	242,40 €
DETF2PD	Filtration + transfo 600VA	32209130	265,20 €
DETFB1PD100D	Filtration + balai + transfo 100VA	51315405	351,45 €
DETFB1PD	Filtration + balai + transfo 300VA	32209149	375,75 €
DETFB2PD	Filtration + balai + transfo 600VA	32209122	403,05 €



Nos coffrets électriques DETENTE sont LIVRES AVEC DISJONCTEUR MAGNETO-THERMIQUE 6 - 10 A en version monophasé.

COFFRET ALIMENTATION PROJECTEUR SEUL



COFFRET ALIMENTATION DE PROJECTEUR TBTS 12V

Transformateur de sécurité conforme à la norme NF EN 61558 de 100 à 600 VA.

Interrupteur marche/arrêt.

Boîtier étanche IP 67.

Alimentation : 230V/50Hz mono.



COFFRET ALIMENTATION PROJ. SEUL - 18PC

COFFRET	PIMT31	PIMT33	PIMT37
Transfo	100VA	300VA	600VA
Dim. coffret (lxhxp)	175x125x150 mm	175x125x150mm	175x125x150mm

Référence	Désignation	Codag	P.U.H.T.
PIMT31	Filtration + transfo 100VA	45329755	184,25 €
PIMT33	Filtration + transfo 300VA	51438019	194,30 €
PIMT37	Filtration + transfo 600VA	51438027	227,80 €
CP380	Coffret alimentation proj. 900W/12V	51315375	569,50 €
CP390	Coffret alimentation proj. 1200W/12V	51315383	619,75 €

REGULATEUR DE NIVEAU Bac tampon piscine débordement



NIVA



Maintient un niveau d'eau suffisant pour assurer la filtration et permettre un débordement régulier des piscines à débordement tout en réduisant ainsi la consommation d'eau.

Témoins lumineux de fonctionnement
Remplissage automatique
Sécurité manque d'eau
Marche forcée
5 sondes de niveau
Asservissement de la pompe
Gestion électronique

COFFRET	NIVA
Détection de niveau	5 sondes
Dim. coff. seul lxhxp	220x200x150 mm
Tension d'alimentation	230V / 50Hz
Enveloppe étanche	IP55

Accessoires fournis :
5 sondes, 1 électrovanne,
1 filtre à tamis

REGULATEUR DE NIVEAU NIVA - 18PC

Référence
NIVA

Désignation
Régulation électronique 5 sondes

Codag
45325474

P.U.H.T.
663,30 €

CRBTRN



Remplissage automatique
Sécurité manque d'eau
Marche forcée
5 sondes de niveau
Asservissement de la pompe
Gestion par relais de niveau

COFFRET	CRBTRN
Détection de niveau	5 sondes
Dim. coff. seul lxhxp	265X265X140 mm
Tension d'alimentation	230V / 50Hz
Boîtier étanche	IP55

Accessoires fournis :
5 sondes, 1 électrovanne,
1 filtre à tamis

REGULATEUR DE NIVEAU CRBTRN - 18PC

Référence
CRBTRN

Désignation
Régulation à relais 5 sondes

Codag
51438272

P.U.H.T.
971,50 €



REGUL2FJ

Coffret de régulation préconisé dans un bac tampon d'une hauteur inférieure à 80 cm

Sécurité manque d'eau
Remplissage sur le même niveau
(zone de sécurité pompe niveau bas)
Remise en route pompe niveau haut
(zone de sécurité pompe niveau haut)
Coffret de régulation 2 fonctions - 5 sondes.

REGULATEUR DE NIVEAU REGUL2FJ - 18PC

Référence Désignation
REGUL2FJ Régulation 5 sondes - 2 fonctions

Codag P.U.H.T.
45334538 **586,50 €**

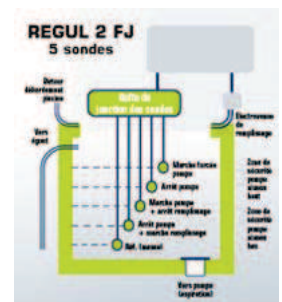

REGUL3



Sécurité manque d'eau
Remplissage
Remise en route pompe niveau haut
(zone de sécurité pompe niveau haut)
Coffret de régulation 3 fonctions - 5 sondes.

REGULATEUR DE NIVEAU REGUL3 - 18PC

Référence Désignation
REGUL3 Régulation 5 sondes - 3 fonctions

Codag P.U.H.T.
45334546 **678,00 €**

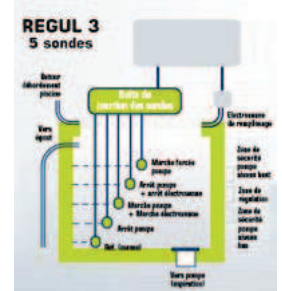

REPLISSAGE AUTOMATIQUE PISCINE A SKIMMER



Dispositif de remplissage automatique pour piscine avec skimmers

RNS2

- Sécurité manque d'eau.
- **Avec une sonde de détection à double seuil.**
- Seuil bas : sécurité manque d'eau (ouverture de l'électrovanne pour remplissage + arrêt pompe).
- Seuil haut : arrêt du remplissage + marche pompe)

Accessoires fournis : 1 sonde, 1 électrovanne, 1 filtre à tamis

COFFRET	RNS2
Détection de niveau	1 sonde
Dim. coff. seul lxhxp	220x200x150 mm
Tension d'alimentation	230V / 50Hz
Enveloppe étanche	IP55



REGULATEUR DE NIVEAU RNS2 - 18PC

RNS2 Régulation 1 sonde double seuil RNS2

Codag 45335666 P.U.H.T. 491,45 €

REGLAUTO - RNS1

- Sécurité manque d'eau.
- **Avec mini flotteur protégé.**
- Témoins lumineux de marche et défaut.
- Poids : 2,5 kg.

COFFRET	RNS1
Détection de niveau	1 sonde
Dim. coff. seul lxhxp	220x200x150 mm
Tension d'alimentation	230V / 50Hz
Enveloppe étanche	IP55



REGULATEUR DE NIVEAU RNS1 - 18PC

REGLAUTO Régulation 1 sonde RNS1

Codag 45334562 P.U.H.T. 491,45 €

REPLISSAGE AUTOMATIQUE PISCINE MODULEAU



Dispositif de remplissage automatique pour piscine avec skimmers

MODULEAU

Gestion électronique
Sécurité manque d'eau
Sécurité arrêt de remplissage
Avec une sonde de référence

Accessoires fournis :
boîtier électronique de commande,
1 sonde avec 2 m de câble,
kit de fixation
fusible de rechange.

Electrovanne non fournie.

COFFRET	MODULEAU
Détection de niveau	1 sonde
Dim. boîtier lxhxp	205x127x85 mm
Tension d'alimentation	240V / 50Hz
Enveloppe étanche	IP56



REGULATEUR DE NIVEAU MODULEAU - 18PC

MODULEAU Coffret remplissage automatique Moduleau

Codag 45322807 P.U.H.T. 520,50 €

COFFRET LOCAL TECHNIQUE



CLT-M



CLT-T

Protection générale local technique

Coffret CLT monophasé ou triphasé
Protection différentielle 30 mA mono-
phasé ou triphasé selon modèle
Départ 230V ou 400V

Compact et pratique
Fenêtre d'accès transparente, pour
visualiser rapidement l'état des
composants.

COFFRET	CLT-M	CLT-T
Tension d'alimentation	Mono 230V / 50Hz	Tri 400V / 50Hz
Départ 230V	5 + 1 prise 230V	4
Départ 400V	0	1
Dim. l x h x p	275x220x140 mm	275x220x140 mm
Poids	2.4 kg	2.5 kg
Sécurité	63 A bi polaire	40 A tetra polaire

COFFRET ELECTRIQUE POUR LOCAL TECHNIQUE - 18PC

Référence	Désignation	Codag	P.U.H.T.
CLTM	Coffret local technique Mono	48658326	301,50 €
CLTT	Coffret local technique Tri	48658334	368,50 €

COFFRET HORS GEL



Déclenchement marche forcée de la filtration dès que la température descend en dessous du point de consigne



GELELEC

Coffret hors gel à affichage digital
Tension d'alimentation 230 V.
Afficheur 3 chiffres.
Point de consigne réglable.



THG

Thermostat hors gel à bulbe avec
capillaire de 1700 mm.
Point de consigne réglable.

COFFRET HORS GEL - 18PC

Référence	Désignation	Codag	P.U.H.T.
GELELEC	Coffret hors gel GELELEC - digital	51438310	162,40 €
THG	Coffret hors gel THG - à bulbe	51438302	71,46 €

COFFRET NAGE A CONTRE COURANT



Coffret de nage à contre courant :

Pour moteur tri jusqu'à 4kW (5,5ch)
ou moteur mono jusqu'à 1,5kW
(2ch)

Avec récepteur pneumatique pour
commande à distance

COFFRET	PINCC6	PINCC10	PINCC14
Dim. l x h x p	160x160x140 mm	170x170x100 mm	170x170x100 mm
Intensité	jusqu'à 6,3 A mono ou tri	jusqu'à 10 A mono ou tri	jusqu'à 14 A mono ou tri

COFFRET NAGE A CONTRE COURANT - 18PC

Référence	Désignation	Codag	P.U.H.T.
PINCC6	Coffret NCC M/T 4-6,3A	51316282	150,75 €
PINCC10	Coffret NCC M/T 6-10A	51316266	150,75 €
PINCC14	Coffret NCC M/T 9-14A	51316274	150,75 €

ACCESSOIRE ELECTRIQUES

ACCESSOIRE ELECTRIQUE

DISJONCTEUR MOTEUR - 18PC

Référence	Désignation	Codag	P.U.H.T.
DMT16	Disjoncteur moteur 1 à 1,6 A	52999138	40,20 €
DMT2.5	Disjoncteur moteur 1,6 à 2,5 A	52999146	40,20 €
DMT4	Disjoncteur moteur 2,5 à 4 A	48654835	40,20 €
DMT6.3	Disjoncteur moteur 4 à 6,3 A	48654843	40,20 €
DMT10	Disjoncteur moteur 6 à 10 A	48654851	40,20 €
DMT14	Disjoncteur moteur 9 à 14 A	52999154	40,20 €



DISJONCTEUR

CONTACTEUR - 18PC

Référence	Désignation	Codag	P.U.H.T.
CONT	Contacteur Tetra 230V	45298469	36,78 €

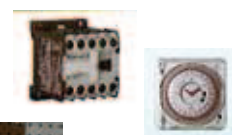

HORLOGE - 18PC

Référence	Désignation	Codag	P.U.H.T.
HORLOGEMOD	Horloge modulaire journalière piscine	45315886	56,47 €
HORLOGEENC	Horloge journalière à encastrer piscine	45315878	56,47 €



TRANSFORMATEUR - 18PC

Référence	Désignation	Codag	P.U.H.T.
TR100NU	Transfo nu 100VA/12V	45348385	86,94 €
TR300NU	Transfo nu 300VA/12V	53054692	128,44 €
TR600NU	Transfo nu 600VA/12V	53054706	214,09 €
TRFIM100	Transfo moulé 100VA/12V	45348857	133,91 €
TRFIM300	Transfo moulé 300VA/12V	45348865	177,54 €
TRFIM600	Transfo moulé 600VA/12V	45348873	251,71 €



TRANSFO NU

TRANSFO MOULE

ELECTROVANNE - 18GG

Référence	Désignation	Codag	P.U.H.T.
100DV	Electrovanne 100DV FF 24VAC	32210252	21,71 €



GAINE TPC

GAINE DE PROTECTION en couronne - 30IL

Référence	Désignation	Codag	P.U.H.T.
GA40CR25	ROUGE Ø 40 mm Longueur 25m	-	47,25 €
GA40CR50	ROUGE Ø 40 cm Longueur 50m	-	94,50 €
GA63CR25	ROUGE Ø 63 cm Longueur 25m	-	83,48 €
GA63CR50	ROUGE Ø 63 mm Longueur 50m	-	174,90 €



CABLE ELECTRIQUE

CABLE ELECTRIQUE U1000 RO2V section 1.5 mm - 52CC

référence	désignation	codag	P.U. H.T.	référence	désignation	codag	P.U. H.T.
RO2V215	2 x 1.5mm ² au mètre	-	2,09 €	RO2V415	4G 1.5mm ² au mètre	-	3,22 €
RO2V215R	2 x 1.5mm ² par 100 m	-	162,00 €	RO2V415R	4G 1.5mm ² par 100 m	-	334,75 €
RO2V315	3G 1.5mm ² au mètre	-	2,68 €	RO2V515	5G 1.5mm ² au mètre	-	3,83 €
RO2V315R	3G 1.5mm ² par 100 m	-	235,40 €	RO2V515R	5G 1.5mm ² par 100 m	-	313,90 €

TUYAU PVC SOUPLE ET RIGIDE

PVC SOUPLE PISCINE

TUYAU PVC SOUPLE - 18PF

Référence	Désignation	Codag	P.U.H.T.
TRE2025	PVC SOUPLE PISCINE Ø 20 en couronne de 25 ml	53054714	62,00 €
TRE3225	PVC SOUPLE PISCINE Ø 32 en couronne de 25 ml	45348695	94,00 €
TRE4025	PVC SOUPLE PISCINE Ø 40 en couronne de 25 ml	52999197	145,00 €
TRE5025	PVC SOUPLE PISCINE Ø 50 en couronne de 25 ml	51594800	133,44 €
TRE5050	PVC SOUPLE PISCINE Ø 50 en couronne de 50 ml	51594819	266,88 €
TRE6325	PVC SOUPLE PISCINE Ø 63 en couronne de 25 ml	51594827	208,00 €



CARACTERISTIQUES TECHNIQUES

- Tuyau résistant, léger et flexible en PVC blanc plastifié.
- Spirale de renfort en PVC rigide antichoc, qui ne s'écrase pas
- Surface extérieure lisse
- Résistant aux variations climatiques, à l'abrasion et aux solutions chimiques
- Pression maximale de service : 2.5 bars



APPLICATIONS

- Pour véhiculer de l'eau chaude dans spa, jacuzzi, bain, alimentation et filtration piscine
- Recommandé pour le collage avec raccord PVC
- Le tuyau doit être enterré dans une épaisseur de sable (pas de remblais)

PVC SOUPLE PISCINE ANTI-TERMITES

TUYAU PVC SOUPLE ANTI TERMITES - 18PF

Référence	Désignation	Codag	P.U.H.T.
ISOPT50	PVC SOUPLE PISCINE Ø 50 en couronne de 50 ml ANTI TERMITES	-	348,00 €
ISOPT63	PVC SOUPLE PISCINE Ø 63 en couronne de 50 ml ANTI TERMITES	-	443,12 €

CARACTERISTIQUES TECHNIQUES

- Tuyau flexible en PVC avec spire de renfort, mélange **conçu pour résister aux termites**.
- Excellente résistance, souplesse et tenue à l'abrasion, aux variations de températures, à la pression



APPLICATIONS

- Pour véhiculer de l'eau chaude dans spa, jacuzzi, bain, alimentation et filtration piscine
- Recommandé pour le collage avec raccord PVC
- Le tuyau doit être enterré dans une épaisseur de sable (pas de remblai)

PVC PRESSION RIGIDE

PVC PRESSION RIGIDE - 30AP

Référence	Désignation	diam.	Epaisseur	PN	Longueur	Codag	P.U.H.T.
P32X2,4C4	PVC PRESSION RIGIDE	Ø 32	2.4	PN16	4 ml	51325214	3,52 €
P50X3,7C4	PVC PRESSION RIGIDE	Ø 50	3.7	PN16	4 ml	51325222	6,12 €
P63X4,7C6	PVC PRESSION RIGIDE	Ø 63	4.7	PN16	4 ml	51325230	9,84 €

AUTRES DIAMETRES

Nous consulter



P32X2,4C6/ P50X3,7C6



	P32X2,4C6	P50X3,7C6
D	32 mm	50 mm
L	6000 mm	6000 mm
A mini	32 mm	50 mm
A maxi	36 mm	55 mm
Pression (bar)	16	16

COUDE 90° FEMELLE - 30CD



Référence	Codag	Col.	P.U. H.T
4M32PISC	-	100	1,20 €
4M50PISC	-	125	1,50 €
4M63PISC	-	70	3,05 €

COUDE 45° FEMELLE - 30CD



Référence	Codag	Col.	P.U. H.T
8M32PISC	-	100	1,35 €
8M50PISC	-	170	1,75 €
8M63PISC	-	90	3,15 €

COUDE 90° MALE FEMELLE - 30CD

Référence	Codag	Col.	P.U. H.T
4M50MFPISC	-	100	4,25 €
4M63MFPISC	-	100	6,20 €

COUDE 45° MALE FEMELLE - 30CD

Référence	Codag	Col.	P.U. H.T
8M50MFPISC	-	-	4,70 €
8M63MFPISC	-	-	6,30 €

TE EGAL - 30CD



Référence	Codag	Col.	P.U. H.T
TE32PISC	-	100	1,35 €
TE50PISC	-	90	2,65 €
TE63PISC	-	50	3,60 €

EMBOUIT FILETE - 30CD

FEMELLE A COLLER

Fil.	Référence	Codag	Col.	P.U. H.T
1"1/2 (50/63)	EA50PISC	-	270	2,25 €
2" (63/75)	EA63PISC	-	160	3,60 €

MALE A COLLER

Fil.	Référence	Codag	Col.	P.U. H.T
1"1/2 (63/75)	EB40PISC	-	280	1,95 €
2" (50/63)	EB50PISC	-	160	2,25 €

REDUCTION SIMPLE - 30CD FEMELLE / MALE A COLLER

Référence	Codag	Col.	P.U. H.T
RS6350PISC	-	100	1,50 €

CROIX FEMELLE A COLLER - 30CD

Référence	Codag	Col.	P.U. H.T
XT50PISC	-	65	6,05 €
XT63PISC	-	65	13,00 €

MANCHON - 30CD FEMELLE A COLLER



Référence	Codag	Col.	P.U. H.T
MA32PISC	-	100	0,90 €
MA50PISC	-	225	1,45 €
MA63PISC	-	120	2,20 €

BOUCHON - 30CD FEMELLE A COLLER



Référence	Codag	Col.	P.U. H.T
BO32PISC	-	100	0,95 €
BO50PISC	-	350	2,15 €
BO63PISC	-	200	2,70 €

UNION 3 PIECES - 30CD FEMELLE A COLLER



Référence	Codag	Col.	P.U. H.T
3P32PISC	-	30	3,45 €
3P50PISC	-	30	4,25 €
3P63PISC	-	12	7,80 €

UNION 3 PIECES 30CD FEMELLE A COLLER / MALE FILETE



Ø	Référence	Codag	Col.	P.U. H.T
32 - 1"	I3F32PISC	-	30	4,20 €
50 - 1"1/2	I3F50PISC	-	30	5,05 €
50 - 2"	I3F505060PISC	-	20	5,70 €
63 - 2"	I3F63PISC	-	12	8,50 €

RAPPEL CORRESPONDANCE FILETAGE

3/8"	8-13	1"1/2	40-49
1/2"	15-21	2"	50-60
3/4"	20-27	2'1/2'	66-76
1"	26-34	3"	80-90
1"1/4	33-42	4"	102-114

RACCORD PVC PRESSION A COLLER

MANCHON - FEMELLE À COLLER - 30CD



Référence	codag	col.	P.U. H.T
MA12	10087171	1	1,52 €
MA16	35462090	10	0,69 €
MA20	-	10	0,73 €
MA25	-	10	0,89 €
MA32	-	10	1,11 €
MA40	-	10	1,61 €
MA50	-	5	1,78 €
MA63	-	5	2,80 €
MA75	-	1	5,99 €
MA90	-	1	8,13 €
MA110	-	1	13,50 €
MA125	-	1	21,74 €
MA140	-	1	27,31 €
MA160	-	1	31,79 €
MA200	35462066	1	77,95 €
MA225	35462058	1	101,88 €
MA250	35462023	1	236,68 €
MA315	35462007	1	340,95 €

COUDE 90° - 30CD



Référence	codag	col.	P.U. H.T.
4M12	10059313	1	2,09 €
4M16	35461272	10	0,97 €
4M20	-	10	1,11 €
4M25	-	10	0,89 €
4M32	-	10	1,26 €
4M40	-	10	1,78 €
4M50	-	5	1,81 €
4M63	-	1	3,41 €
4M75	-	1	7,48 €
4M90	-	1	12,50 €
4M110	-	1	22,98 €
4M125	-	1	33,80 €
4M140	-	1	48,67 €
4M160	-	1	63,06 €
4M200	35461248	1	200,49 €
4M225	35461221	1	225,88 €
4M250	35461205	1	380,88 €
4M315	35461183	1	667,07 €

COUDE 45° - 30CD



Référence	codag	col.	P.U. H.T.
8M12	10059178	1	2,09 €
8M16	35459545	10	1,14 €
8M20	-	10	1,14 €
8M25	-	10	1,29 €
8M32	-	10	1,53 €
8M40	-	10	2,04 €
8M50	-	5	2,07 €
8M63	-	1	3,73 €
8M75	-	1	8,11 €
8M90	-	1	12,20 €
8M110	-	1	20,12 €
8M125	-	1	30,25 €
8M140	-	1	40,48 €
8M160	35459537	1	59,60 €
8M200	35459510	1	182,21 €
8M225	35459502	1	224,09 €
8M250	35459480	1	304,44 €
8M315	35459464	1	633,26 €

TE 90° EGAL - FEMELLE À COLLER - 30CD



Référence	codag	col.	P.U. H.T
TE12	10099056	1	2,20 €
TE16	35461477	10	1,67 €
TE20	-	10	1,21 €
TE25	-	10	1,38 €
TE32	-	10	1,70 €
TE40	-	5	2,45 €
TE50	-	5	3,02 €
TE63	-	1	4,75 €
TE75	-	1	10,86 €
TE90	-	1	19,80 €
TE110	-	1	28,89 €
TE125	-	1	47,96 €
TE140	-	1	66,45 €
TE160	-	1	81,31 €
TE200	35461442	1	216,01 €
TE225	35461434	1	247,77 €
TE250	35461418	1	443,61 €
TE315	35461388	1	858,32 €

CROIX 90° FEMELLE À COLLER - 30CD



Référence	codag	col.	P.U. H.T
XT20	35459863	1	5,86 €
XT25	-	1	5,94 €
XT32	-	1	7,19 €
XT40	-	1	9,84 €
XT50	-	1	11,34 €
XT63	-	1	17,74 €
XT75	-	1	50,24 €
XT90	-	1	74,54 €
XT110	35459871	1	124,66 €

UNION 3 PIECES - 30CD

femelle à coller



Référence	codag	col.	P.U. H.T
3P12	10100569	1	5,81 €
3P16	-	10	2,71 €
3P20	-	10	2,77 €
3P25	-	10	3,16 €
3P32	-	10	4,51 €
3P40	-	10	5,29 €
3P50	-	5	5,86 €
3P63	-	1	9,03 €
3P75	-	1	40,61 €
3P90	-	1	46,83 €
3P110	-	1	60,00 €

UNION 3 PIECES - 30CD

PVC - F coller / M visser



Référence	codag	col.	P.U. H.T
I3F25	-	10	10,59 €
I3F32	-	10	12,40 €
I3F40	-	10	14,14 €
I3F50	-	10	10,42 €
I3F63	-	5	14,46 €

UNION 3 PIECES - 30CD

mixte - fonte - fileté et taraudée

P.U. H.T
nous consulter

RACCORD PVC PRESSION

EMBOUT FILETE - 30CD

femelle à coller

filetage	Référence	codag	col.	P.U. H.T
1/4"	EA12	10065801	1	1,98 €
3/8"	EA16	35455043	1	1,00 €
1/2"	EA20	-	10	1,13 €
3/4"	EA25	-	10	1,25 €
1"	EA32	-	10	1,51 €
1"1/4	EA40	-	10	1,98 €
1"1/2	EA50	-	10	2,97 €
2"	EA63	-	5	4,23 €
2"1/2	EA75	-	1	7,65 €
3"	EA90	-	1	14,53 €
4"	EA110	35455051	1	18,12 €



EMBOUT FILETE - 30CD

femelle à coller

filetage	Référence	codag	col.	P.U. H.T
3/8"	EB12	35455388	1	1,15 €
1/2"	EB16	-	1	0,94 €
3/4"	EB20	-	1	1,06 €
1"	EB25	-	1	1,25 €
1"1/4	EB32	-	1	1,53 €
1"1/2	EB40	-	1	1,92 €
2"	EB50	-	1	2,92 €



EMBOUT TARAUDE - 30CD

mâle à coller - renforcé

filetage	Référence	codag	col.	P.U. H.T
1/2"	BEG20	-	10	2,59 €
3/4"	BEG25	-	10	2,98 €
1"	BEG32	-	10	3,89 €
1"1/4	BEG40	-	10	4,25 €
1"1/2	BEG50	-	1	4,95 €
2"	BEG63	-	1	8,89 €



EMBOUT TARAUDE - 30CD

renforcé - femelle à coller

filetage	Référence	codag	col.	P.U. H.T
3/8"	BMM16	35455914	10	1,36 €
1/2"	BMM20	35455906	10	1,51 €
3/4"	BMM25	35455892	10	1,82 €
1"	BMM32	35455884	10	2,14 €
1"1/4	BMM40	35455876	10	2,76 €
1"1/2	BMM50	-	10	4,23 €
2"	BMM63	-	10	6,09 €

EMBOUT PVC PRESSION : S'Y RETROUVER !

Ø F à coller	Ø manchon	Filetage		Ø F à coller	Ø manchon	filetage	
		EA	EB			EA	EB
20	25	1/2"	3/4"	50	63	1"1/2'	2"
25	32	3/4"	1"	63	75	2"	2"1/2
32	40	1"	1"1/4	75	90	2"1/2	3"
40	50	1"1/4	1"1/2	90	110	3"	4"



BOUCHON PVC FEMELLE À COLLER - 30CD

Référence	codag	col.	P.U. H.T
BO16	35461086	10	0,53 €
BO20	35461051	10	0,59 €
BO25	-	10	0,74 €
BO32	-	10	1,00 €
BO40	-	10	1,53 €
BO50	-	10	2,07 €
BO63	-	5	2,89 €
BO75	-	1	5,63 €
BO90	-	1	8,35 €
BO110	-	1	14,53 €
BO125	35461108	1	23,50 €
BO140	35461094	1	32,79 €
BO160	35461078	1	39,63 €
BO200	35461043	1	118,47 €



REDUCTION SIMPLE - 30CD

Référence	codag	col.	P.U. H.T
RS2520	-	10	0,57 €
RS3225	-	10	0,83 €
RS4032	-	10	0,89 €
RS5040	-	10	1,19 €
RS6350	-	10	1,35 €
RS7563	-	1	2,79 €
RS9063	-	1	5,77 €
RS9075	-	1	4,41 €

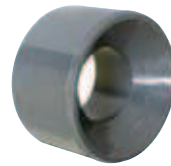

REDUCTION DOUBLE MFF - 30CD

Référence	codag	col.	P.U. H.T
RD2516	35461787	10	0,92 €
RD3220	-	10	1,14 €
RD4020	-	10	1,67 €
RD4025	-	10	1,67 €
RD5020	-	10	2,05 €
RD5025	-	10	2,05 €
RD5032	-	10	2,05 €
RD6325	35461639	5	2,71 €
RD6332	-	5	2,71 €
RD6340	-	5	2,71 €
RD7532	-	1	4,04 €
RD7540	-	1	4,04 €
RD7550	-	1	4,04 €
RD9032	10092108	1	14,48 €
RD9040	-	1	6,53 €
RD9050	-	1	6,53 €
RD9063	-	1	6,53 €



COURBE GRAND RAYON 90° - 30CD

Référence	codag	col.	P.U. H.T
4F50	35458689	1	15,94 €
4F63	35458670	1	17,14 €



RACCORD PVC PRESSION

TE 90° REDUIT - FEMELLE À COLLER - 30CD

Référence	codag	col.	P.U. H.T
TER2520	35460160	10	1,61 €
TER3220	35460144	10	2,50 €
TER3225	35460136	10	2,13 €
TER4020	35460101	10	3,81 €
TER4025	35460098	5	3,81 €
TER4032	-	5	3,24 €
TER5020	35460063	1	5,89 €
TER5025	35460055	1	5,34 €
TER5032	35460047	1	5,34 €
TER5040	-	1	4,57 €
TER6332	35460004	1	8,76 €
TER6340	35459995	1	8,76 €
TER6350	-	1	7,72 €
TER7540	35459960	1	17,37 €
TER7532	35459979	1	17,37 €
TER7550	35459952	1	15,63 €
TER7563	-	1	13,45 €
TER9040	35459936	1	30,83 €
TER9050	35459928	1	30,83 €
TER9063	35459901	1	30,83 €
TER9075	-	1	21,16 €
TER11050	35460284	1	37,34 €
TER11063	35460276	1	37,34 €
TER110690	35460241	1	37,34 €
TER11075	35460268	1	37,34 €
TER12563	35460225	1	100,68 €
TER12575	35460217	1	100,68 €
TER12590	358450209	1	100,68 €
TER125110	35460233	1	100,68 €
TER160110	35460195	1	135,84 €

TE 45° - FEMELLE À COLLER - 30CD

Référence	codag	col.	P.U. H.T
YT20	35459677	1	5,34 €
YT25	35459669	1	5,82 €
YT32	35459650	1	6,76 €
YT40	35459642	1	9,54 €
YT50	35459634	1	16,62 €
YT63	35459626	1	16,98 €
YT75	35459618	1	49,60 €
YT90	35459596	1	117,35 €
YT110	35459693	1	158,65 €
YT160	35459685	1	311,02 €



BRIDE POUR COLLET CST - 30CD

BRIDE ACIER

Désignation	Référence	codag	col.	P.U. H.T
25 DN 20	BCST25A	-	1	} Nous consulter
32 DN 25	BCST32A	-	1	
40 DN 32	BCST40A	-	1	
50 DN 40	BCST50A	-	1	
63 DN 50	BCST63A	-	1	
75 DN 65	BCST75A	-	1	} Nous consulter
90 DN 80	BCST90A	-	1	
110 DN 100	BCST110A	-	1	
125 DN 125	BCST125A	-	1	} Nous consulter
140 DN 125	BCST140A	-	1	
160 DN 150	BCST160A	-	1	

Désignation	Référence	codag	col.	P.U. H.T
200 DN 200	BCST200A	-	1	} Nous consulter
225 DN 200	BCST225A	-	1	
250 DN 250	BCST250A	-	1	
315 DN 300	BCST315A	-	1	

BRIDE PVC

Désignation	Référence	codag	col.	P.U. H.T
32 DN 25	BCST32PVC	-	1	5,88 €
40 DN 32	BCST40PVC	-	1	6,48 €
50 DN 40	BCST50PVC	-	1	7,10 €
63 DN 50	BCST63PVC	-	1	8,40 €
75 DN 65	BCST75PVC	-	1	8,95 €
90 DN 80	BCST90PVC	-	1	9,81 €
110 DN 100	BCST110PVC	-	1	12,97 €
125 DN 125	BCST125PVC	-	1	18,84 €
140 DN 125	BCST140PVC	-	1	21,32 €
160 DN 150	BCST160PVC	-	1	24,52 €
200 DN 200	BCST200PVC	-	1	31,25 €
250 DN 250	BCST250PVC	-	1	88,89 €
315 DN 300	BCST315PVC	-	1	157,21 €

COLLET STRIE - 30CD

Référence	codag	col.	P.U. H.T
CST25	35458891	10	1,13 €
CST32	35458859	10	1,16 €
CST40	35458840	10	1,79 €
CST50	-	10	2,65 €
CST63	-	1	3,86 €
CST75	-	1	6,05 €
CST90	-	1	7,51 €
CST110	-	1	9,48 €
CST125	-	1	18,95 €
CST140	-	1	19,65 €
CST160	-	1	24,44 €
CST200	35458913	1	47,60 €
CST225	35458905	1	106,90 €
CST250	35458883	1	106,90 €
CST315	35458867	1	192,25 €



JOINT PLAT femelle

Référence	codag	col.	P.U. H.T
JP32	51325494	1	1,51 €
JP40	51325508	1	2,43 €
JP50	51325605	1	1,67 €
JP63	51325613	1	1,85 €
JP75	51325621	1	2,43 €
JP90	51325648	1	2,88 €
JP110	51325656	1	3,29 €
JP125	51325664	1	3,78 €
JP140	51325672	1	4,23 €
JP160	51325680	1	4,77 €
JP200	51325443	1	21,49 €
JP250	51325486	1	64,13 €

RACCORD PVC PRESSION

CLAPET - 30CD



Référence
CPU50
CPU63

Désignation
Clapet anti retour D50 Femelle à coller
Clapet anti retour D50 Femelle à coller

Codag
53053513
53053521

P.U.H.T.
28,80 €
43,80 €



VRUIV50
VRUIV63

Clapet retenue D50 Femelle à coller PN16 raccord union - 30HA
Clapet retenue D63 Femelle à coller PN16 raccord union - 30HA

20569999
20570008

129,14 €
176,01 €



VRIV75
VRIV90

Clapet retenue D75 Femelle à coller PN16
Clapet retenue D90 Femelle à coller PN16

20502290
20502339

406,67 €
436,21 €

COLLIER DE FIXATION - 30CD



Référence
ASV16
ASV20
ASV25
ASV32
ASV40
ASV50
ASV63
ASV75
ASV90
ASV110
ASV125
ASV140
ASV160

codag
53053009
53053025
51325249
51325257
51325265
51325273
51325281
53053033
53053041
53052975
53052983
53052991
53053017

P.U. H.T.
1,00 €
1,04 €
1,20 €
1,52 €
2,08 €
2,32 €
3,20 €
5,64 €
6,92 €
10,04 €
13,40 €
17,84 €
19,72 €

ECARTEUR DE COLLIER DE FIXATION - 30CD

Référence
ECARTEUR D50
ECARTEUR D63

codag
51325427
51325435

P.U. H.T.
1,20 €
1,64 €

COLLECTEUR 3 SORTIES - 30CD



Référence
COL50
COL63

codag
32209645
32209637

P.U. H.T.
19,68 €
34,48 €

VANNE DOUBLE UNION A COLLER FIP - 30HA



Référence
VBI25C
VBI32C
VBI40C
VBI50C
VBI63C
VBI75C
VBI90C
VBI110C

codag
47031354
47031362
47031516
47031524
47031532
20554339
20555939
20544228

P.U. H.T.
13,30 €
11,73 €
20,78 €
15,71 €
22,85 €
104,94 €
144,31 €
258,72 €

VANNE DOUBLE UNION A COLLER - 30HA



Référence
VA32C
VA50C
VA63C

codag
53054730
51325699
51325702

P.U. H.T.
13,96 €
16,00 €
24,88 €

CC2000 PRO - 18PJ

Mastic colle universel de composition H.I.P.S. (Hybrid Inorganic Polymer System). Ne contient aucun solvant chimique. Pâte stable traitée fongicide chimiquement neutre et ininflammable. Remplace chevilles et vis. Un simple collage suffit (résistance à l'arrachement 40/45 Kg/cm²). Peut s'appliquer directement sur une surface humide ou mouillée.

CC 2000 PRO HM fait adhérer entre eux tous types de matériaux.

Caractéristiques:

- Résiste aux détergents.
- Excellente résistance aux UV.
- Température de service - 40°C à 150°C.
- Peut être peint avec des peintures à phase aqueuse.
- Durcissement très rapide.
- Elasticité permanente après polymérisation.
- Allongement à la rupture selon épaisseur.
- Colle sous l'eau.
- Ecologique et inodore.



MS3000 - 18PJ

MS 3000 est un mastic colle hybride universel de nouvelle génération, de très haute qualité, disposant de propriétés exceptionnelles et facile d'application à l'intérieur et à l'extérieur. Etanche à l'eau et à l'air. Remplace clous, chevilles et vis. Un simple collage suffit (résistance à l'arrachement 65 Kg/cm²). Peut s'appliquer directement sur une surface humide ou mouillée.

MS 3000 fait adhérer entre eux tous types de matériaux.

Caractéristiques:

- Adhérence sur tous supports
- Colle sous l'eau
- Prise immédiate
- Aucune formation de bulles
- Très bonne applicabilité et extrudabilité.
- Elasticité permanente après polymérisation.
- Exceptionnelles résistances aux rayons UV et aux conditions atmosphériques.
- Peut être peint avec des peintures à phase aqueuse.
- Ecologique et inodore.



Réf.	Codag	P.U. H.T.
Blanc		
CC2000	48294420	24,18€
Transparent		
CC2000T	-	24,18€

Réf.	Codag	P.U. H.T.
Blanc		
MS3000PRO	45294420	24,18€
Transparent		
MS3000CLEAR	-	24,18€

DETECTEUR DE FUITE PHILANDJER



Détection de fuites permanentes sur canalisations avec détecteur à piston ou avec coupole sans vider le bassin

Détection de fuite :

- sur canalisation avec détecteur à piston
- sur bonde de fond, sur projecteur, sur brides de buses et projecteurs à led avec petite coupole et sur ABS de skimmer
- sur canalisations communicantes

MADE IN FRANCE

Garantie **2** Ans

DETECTEUR DE FUITE PHILANDJER - 18PZ

Référence	Désignation	Codag	Col.	P.U. Net H.T.
10010P	Kit détection de fuite complet	53052509	1	214,00 €

UNILIFT CC

GRUNDFOS



UNILIFT CC - 66GB

Référence	Désignation	Codag	Col.	P.U.H.T.
96280966	UNILIFT CC5 A1 - 1X230V 10 m portative	29831572	1	209,61 €
96280968	UNILIFT CC7 A1 - 1X230V 10 m portative	29831564	1	262,00 €
96280970	UNILIFT CC9 A1 - 1X230V 10 m portative	29831556	1	339,23 €

ACCESSOIRE



CFL



POOLT250



GEBSOBLUE250

COLMATEUR - 18PJ

Référence	Désignation	Codag	Col.	P.U.H.T.
CFL	Colmateur de fuite piscine liquide 1L	39377764	12	70,08 €

COLLE PISCINE pour PVC SOUPLE - 18PJ

Référence	Désignation	Codag	Col.	P.U.H.T.
POOLT250	POOL-TITE 250 ml PVC souple	39377683	12	14,56 €
GEBSOBLUE250	GEBSOBLUE 250 ml PVC souple	29022089	12	8,88 €

COLLE ABS - 18PD

Référence	Désignation	Codag	Col.	P.U.H.T.
COLLEABS	Tube colle ABS 200ml	53053254	1	43,47 €

COLLE PVC PRESSION - 30BA

Référence	Désignation	Codag	Col.	P.U.H.T.
TANG1P	TANGIT 1 Kg avec pinceau	-	6	48,40 €
TANG250G	TANGIT 250 g avec pinceau	-	12	18,42 €
TANG125G	TANGIT 125 g en tube	-	12	12,56 €
CB1L	OPSIAL 1 L avec pinceau	35107053	6	27,72 €
CB250ML	OPSIAL 250 g avec pinceau	35107061	12	11,74 €
CBTUBE	OPSIAL 125 g en tube	37227811	12	7,69 €

DECAPANT

Référence	Désignation	Codag	Col.	P.U.H.T.
DECAP	TANGIT bidon 1 L - 56FF	29995338	6	27,07 €
DECAPP	OPSIAL bidon 1 L - 30BA	32633242	6	22,99 €

TEFLON - 56FA

Référence	Désignation	Codag	Col.	P.U.H.T.
TEF1	Téflon 12 mm en rouleau	-	10	1,28 €
TEF19	Téflon 19 mm en rouleau	-	10	2,21 €
MAGICLUBE	Lubrifiant téflon Magic Lube Tube 150 grs	53054021	-	15,82 €



TEFLON



MAGICLUBE

PROTECTION DES MAINS

GANT POWERGRAB PREMIUM - 70CB

Gant de protection en tricot poly/coton beige sans couture jauge 10. Enduction latex microfinish TM marron. Paume, face des doigts et pouce entièrement recouverts. Poignet tricot élastiqué.



taille	Référence	codag	col.	P.U.H.T.
Taille 8	POWERGRABPREMT8	39065681	1	4,41 €
Taille 9	POWERGRABPREMT9	39065703	1	4,41 €
Taille 10	POWERGRABPREMT10	39065711	1	4,41 €

Bonne préhension en milieu sec ou humide. Manutention, travaux de bâtiment, manipulation de pièces grasses, entretien espaces verts

GANT HANDLITE 300N - 70CB

Gant tricot pyamide gris, sans couture, jauge 13. Enduction nitrile noir sur la paume et les doigts, dos non enduit. Poignet élastiqué. Coloris : noir



taille	Référence	codag	col.	P.U.H.T.
Taille 8	HANDLITET8	28874502	1	2,54 €
Taille 9	HANDLITET9	28874499	1	2,54 €
Taille 10	HANDLITET10	28874480	1	2,54 €

Montage, y compris milieu huileux, tri de petites pièces, usinage, manipulations abrasives, industrie plastique, logistique



GANT DOCKER WORK- 70CA

Gant docker 5 doigts. Montage américain en cuir fleur d'ameublement. Dos et manchette en toile polyester/coton. Protège-artère en cuir sur la manchette. Garanti sans silicone.

Taille	Référence	codag	col.	P.U.H.T.
Taille10	1491121	43047094	10	2,09 €

Excellente résistance à l'abrasion et à la déchirure

PROTECTION DU CORPS

PROTECTION YEUX - 70AC

Surlunette de protection, oculaire monobloc à large champ de vision en polycarbonate incolore traité anti-UV. Branches en polycarbonate incolore avec protections latérales intégrées et système de ventilation sur les côtés pour lutter efficacement contre la buée



Désignation	Référence	codag	col.	P.U.H.T.
Surlunette	SURLUNETTE	35751696	1	2,44 €

Surlunette destinée à un usage général

PROTECTION YEUX - 70AC

Lunette de protection binoculaire en polycarbonate incolore, fumée teintée 5. Branches en polycarbonate coloris bronze avec inserts en caoutchouc anti-glisse. Poids : 28 g



Désignation	Référence	codag	col.	P.U.H.T.
Lunette fumée	OPRUNFUME	35751645	1	15,56 €

Traitement anti-buée anti-UV et anti-rayure

PROTECTION TETE - 70AA

Casque de chantier en polyéthylène avec aérations. Araignée réglable (50 à 66 cm) en polyéthylène, bandeau mousse. Poids 300 grs



Désignation	Référence	Codag	Col.	P.U.H.T.
Casque de chantier	CASQBRENNUS	16684813	1	5,95 €+

PROTECTION YEUX - 70AC

Lunette de protection binoculaire en polycarbonate incolore, fumée teintée 5. Branches en polycarbonate coloris bronze avec inserts en caoutchouc anti-glisse. Poids : 28 g



Désignation	Référence	codag	col.	P.U.H.T.
Lunette solaire	OPTECHSOL	43822713	1	15,56 €

PROTECTION DU CORPS

PANTALON G-ROK - 70GI

Taille semi-élastiquée. Braguette à glissière. 2 poches italiennes et 1 poche ticket. 1 poche arrière, avec soufflets, fermée par rabat pressionné. 1 boucle sous ceinture dans le dos. 1 boucle porte-manteau. 1 poche cuisse, avec soufflets, fermée par rabat pressionné. Poche téléphone intégrée dans la poche cuisse. 1 poche couteau placée sur poche mètre. Genoux préformés ergonomiques. Poids 44 grammes.



Couleur gris, orange et carbone

taille	Référence	codag	col.	P.U.H.T.
Taille S	PANTAGROCKGCTS	34108854	1	50,21 €
Taille M	PANTAGROCKGCTM	34108862	1	50,21 €
Taille L	PANTAGROCKGCTL	34108870	1	50,21 €
Taille XL	PANTAGROCKGCTXL	34108846	1	50,21 €

En tissu résistant et durable pour une utilisation intensive.
Pantalon hyper fonctionnel taillé pour l'action.

ENSEMBLE PLUIE MARIN
POLYESTER ENDUIT PVC
- 70GC

Veste à fermeture à glissière sous rabat avec ventilation dorsale et sous les bras. Cordon de serrage. Pantalon à fermeture par bouton. Élastique de serrage. Passants pour la ceinture



Couleur bleu

taille	Référence	codag	col.	P.U.H.T.
Taille L	MARINBLEUTL	34096775	1	15,47 €
Taille XL	MARINBLEUTXL	34096767	1	15,47 €
Taille XXL	MARINBLEUTXXL	34096759	1	15,47 €

CHAUSSURE BASSE
LAGUNA - 70EA

Chaussure de sécurité basse. Tige dessus cuir, croûte velours et toile. Semelle Polyuréthane double densité. Embout acier 200 joules.



pointure	Référence	codag	col.	P.U.H.T.
Taille 39	1535056	52285208	1	56,52 €
Taille 40	1535064	52285216	1	56,52 €
Taille 41	1535072	52285224	1	56,52 €
Taille 42	1535080	52285232	1	56,52 €
Taille 43	1535099	52285240	1	56,52 €
Taille 44	1535102	52285259	1	56,52 €
Taille 45	1535110	52285267	1	56,52 €
Taille 46	1535129	52285275	1	56,52 €
Taille 47	1535269	52285283	1	56,52 €

BERMUDA OUTFORCE 2R - 70GI

Coupe ample. 6 passants. Braguette à glissière. 2 poches italiennes. 1 poche ticket. 2 poches revolver. 1 poche couteau. 1 boucle marteau. 1 poche cuisse avec soufflets latéraux fermée par rabat pressionné. 1 poche mètre à l'intérieur de la poche cuisse accessible par le rabat.



Couleur bleu jean

taille	Séquentiel	codag	col.	P.U.H.T.
Taille S	1496190	49733011	1	45,90 €
Taille M	1496204	49733631	1	45,90 €
Taille L	1496212	49734050	1	45,90 €
Taille XL	1496220	49732392	1	45,90 €
Taille XXL	1496239	49739974	1	45,90 €

BOTTE PVC OPTIMAT - 70ED

Bottes de sécurité en PVC avec coquille et semelle anti-perforation acier. Tige PVC doublée jersey. Renfort au niveau des malléoles. Hauteur totale intérieure : 335 mm. Semelle à relief anti-dérapante. Épaisseur totale de la semelle : 11 mm (sous la semelle acier + crampons).



Résistance aux hydrocarbures.

Couleur : tige verte, semelle noire

pointure	Référence	codag	col.	P.U.H.T.
Taille 39	BOTTOPTIMAT39	39475065	1	19,24 €
Taille 40	BOTTOPTIMAT40	39475073	1	19,24 €
Taille 41	BOTTOPTIMAT41	39475081	1	19,24 €
Taille 42	BOTTOPTIMAT42	39475103	1	19,24 €
Taille 43	BOTTOPTIMAT43	39475111	1	19,24 €
Taille 44	BOTTOPTIMAT44	39475138	1	19,24 €
Taille 45	BOTTOPTIMAT45	39475146	1	19,24 €
Taille 46	BOTTOPTIMAT46	39475154	1	19,24 €
Taille 47	BOTTOPTIMAT47	39475162	1	19,24 €

Idéal dans les domaines d'utilisation du B. T. P.
des travaux extérieurs et de la logistique,
en environnement sec et humide.

PARKA 3 en 1 BRISBANE - 70GC

Parka, coupe-vent. Tissu extérieur en polyester pongé enduit PVC. Fermeture à glissière sous rabat agrippant. Capuche amovible. Poignets demi-élastiqués réglables. Passepoils réfléchissants. Cordon de serrage en bas de veste. Multipoches. Doublure : veste polaire amovible. Couleur gris / bleu



OUTIL DE COUPE

Désignation	taille	référence	codag	col.	P.U.H.T.
Coupe tube PC28 - 76WE	Ø 28	214026	-	1	23,03 €
Coupe tube PE 63 - 76WE	Ø 63	211463	16692034	1	154,00 €
Coupe tube plastique - 76WE	Ø 50-110	210630	16691976	1	281,43 €
Monture scie main PVC - 77PB	Lg 30cm	SCI30	14059075	1	77,82 €
Monture scie main PVC - 77PB	Lg 45cm	SCI50	14059067	1	89,13 €
Lame scie 30cm - 77PB		LSCI300	14056718	1	41,94 €
Lame scie 45cm - 77PB		LSCI450	14056696	1	53,25 €
Outil à chanfreiner - 30JC		OUTILCHANF	35462511	1	151,94 €
Clé de serrage 16-40 - 30JC		CLE1640	35462422	1	9,47 €
Clé de serrage 40-75 - 30JC		CLE4075	35462414	1	58,23 €
Clé de serrage 63-125 - 30JC		CLE63125	35462406	1	83,50 €
Clé à chaîne - 76WE		014210	16690171	1	293,04 €
Clé à griffe 14mm - 76WE		013814	38008234	1	48,95 €
Clé à griffe 18mm - 76WE		013818	38008226	1	67,65 €
Clé boa		EL9990	51348664	1	14,00 €



OUTIL A MAINS

Sélection maçonnerie

Désignation	référence	codag	col.	P.U.H.T.
Masse DC 4000 manche tri matière - 76JJ	015927	14829091	1	51,99 €
Merlin DC 2500 manche tri matière - 76MF	006917	14829083	1	76,26 €
Grattoir de coffrage - 76MB	072642	14832319	1	29,76 €
Massette droite - 76JJ	016417	24497887	1	31,92 €
Marteau de coffreur - 76JJ	010517	24497909	1	26,84 €
Truelle langue de chat - 76MB	026432	14836306	1	7,47 €
Truelle italienne ronde - 76MB	026142	14836489	1	11,04 €
Seau en plastique bleu 11L - 61EH	021800	32988687	1	7,45 €



Sélection travaux

Désignation	référence	codag	col.	P.U.H.T.
Pelle à tranchée POLET 12 cm - 67KH	PELT	52993776	1	46,91 €
Pelle à tranchée POLET 14 cm - 67KH	PELT14	52993784	1	46,91 €
Pelle ronde col de cygne (L 270 x H 270 mm) - 76MD	050022	14825886	1	28,32 €
Pelle à neige duralumin - 76MD	PELENEIGE	14825940	1	36,33 €
Râteau douille forgée dents courbes	135032	14835814	1	28,95 €
14 dents de 70 mm. Peigne 5mm. - 76ME				
Pioche de terrassier Lg 54,5 cm POLET - 76MD	055212	14831363	1	48,99 €
Balai de cantonnier sans manche - 76FB	BALACANTONSM	14832378	1	14,98 €
Manche balai de cantonnier - 76GB	028700	14833293	1	17,20 €



NAGE A CONTRE - COURANT

BALNEONAGE DUNA



LWE

NAGE A CONTRE-COURANT DUNA - 18PC

Référence	Désignation	Codag	P.U H.T
DUNAA	Pièce à sceller DUNA et DUNA SUPER	45304930	823,20 €
DUNAKIT	Kit étanchéité pour liner/coque DUNA et DUNA SUPER	45304957	201,60 €
DUNA220	Pièce complémentaire pour DUNA MONO 2,3 CV	45304914	3 309,60 €
DUNA380	Pièce complémentaire pour DUNA TRI 3,4 CV	45304922	3 309,60 €
DUNASUP220	Pièce complémentaire pour DUNA SUPER MONO 4,35 CV	45305007	3 948,00 €

OPTION DUNA

Référence	Désignation	Codag	P.U H.T
DUNABUSE	Buse additionnelle pour massage du dos	45304949	71,40 €

BALNEONAGE COCO



LWE

NAGE A CONTRE-COURANT COCO - 18PC

Référence	Désignation	Codag	P.U H.T
COCOPAS	Pièce à sceller COCO	45298205	873,60 €
COCOKIT	Kit étanchéité pour liner/coque COCO	45298167	201,60 €
COCOMONO	Pièce complémentaire pour COCO MONO 4,35 CV	45298175	5 275,20 €
COCOTRI	Pièce complémentaire pour COCO TRI 4,8 CV	45298248	5 275,20 €

OPTION COCO

Référence	Désignation	Codag	P.U H.T
COCOBUSE	Buse additionnelle pour massage du dos	45298159	71,40 €

Un design ergonomique qui apporte un esprit entièrement nouveau. Vous serez conquis par la puissance et le confort, par la buse orientable et le débit réglable, ainsi que par le déferlement variable de milliers de bulles d'air.

Dimensions façade	Débit d'eau à 12 mCE** ou 1,2 bar de pression	
	COCO MONO	COCO TRI
	15 litres/seconde	18 litres/seconde
	54 m ³ /h	65 m ³ /h
	3,2 kW (4,35 CV)	3,5 kW (4,8 CV)

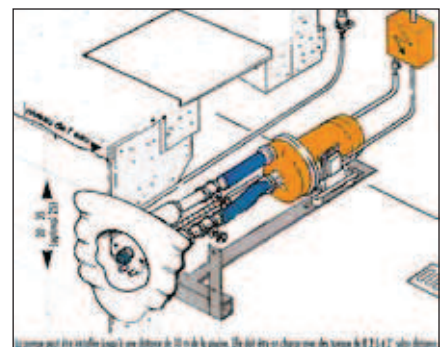

JEU DE POIGNEE DUNA / COCO

LWE

JEU DE POIGNEES - 18PC

Référence	Désignation	Codag	P.U H.T
JET10001	Jeu de poignées complètes pour BETON/LINER	45298213	277,20 €
JET10011	Jeu de poignées complètes pour paroi mince LINER	45298221	487,20 €

Compatible avec tous les types de piscine. Possibilité de réglage du débit d'air et d'eau, orientation de la buse.

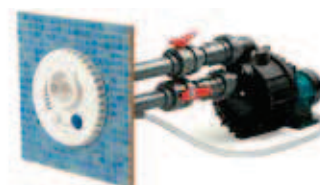

KIT NCR - 18PC

Référence

NCR2WIPER300M
NCR2WIPER300T

Désignation

Kit NCR 2 WIPER 300 M + façade + coffret
Kit NCR 2 WIPER 300 T + façade + coffret

Codag

51316053
51316061

P.U.H.T

1 905,12 €
1 845,84 €

Référence

NRC2NADORS200M
NRC2NADORS200T
NRC2NADORS300M
NRC2NADORS300T
NRC2NADORS400T

Désignation

Kit NCR 2 NADORSELF 200 M + façade + coffret
Kit NCR 2 NADORSELF 200 T + façade + coffret
Kit NCR 2 NADORSELF 300 M + façade + coffret
Kit NCR 2 NADORSELF 300 T + façade + coffret
Kit NCR 2 NADORSELF 400 T + façade + coffret

Codag

51316169
51316177
51316185
51316193
51316207

P.U.H.T

2 064,36 €
2 013,23 €
2 208,50 €
2 088,74 €
2 246,86 €

Référence

NC1NADORDSEF

Désignation

Kit NC1 pièces à sceller NCR
livré avec coffrage béton

Codag

51316088

P.U.H.T

509,12 €

COMPATIBLE AVEC NCR2 WIPER ET NADORSELF

OPTIONS

Référence

1 **TUYNADORSELF**
2 **RUNADORSELF**

Désignation

Kit de massage NADORSELF
Raccord union NADORSELF FF 75 à coller

Codag

51437713
51437721

P.U.H.T

135,58 €
32,40 €

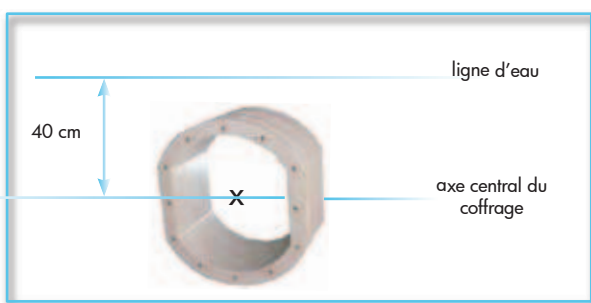

Insert laiton côté intérieur du bassin



1



2

Éléments nécessaires pour la composition d'un KIT NCR sans vannes PVC.

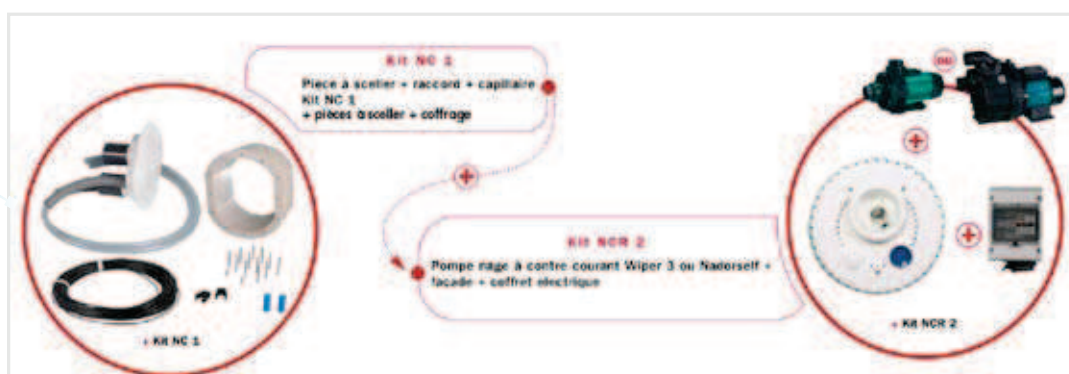

NAGE A CONTRE - COURANT

POMPE NADORSELF SEULE



Fonctionnement silencieux. Amorçage automatique jusqu'à 4 mètres. Installation à distance possible. Compatible eau de mer.

POMPE NADORSELF - 18PC

Référence	Débit m ³ /h	Tension	Puissance	Ø entrée / sortie	I(A)	Codag	P.U.H.T
NADORSELF200M	39	MONO	2 CV	2"1/2 mâle	11,50	45324915	1 264,98 €
NADORSELF300M	63	MONO	3 CV	2"1/2 mâle	13,40	45324931	1 422,62 €
NADORSELF200T	63	TRI	2 CV	2"1/2 mâle	4,00	45324923	1 200,14 €
NADORSELF300T	63	TRI	3 CV	2"1/2 mâle	5,00	45324958	1 282,79 €
NADORSELF400T	72	TRI	4 CV	2"1/2 mâle	6,00	45324966	1 455,69 €

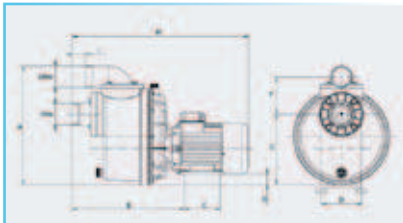

	A	B	C	D	E	F	G	H	I	DNa	DNm	Kg
Nadorself 200 M	420	402	120	195	253	130	36,5	615	46,5	2"	2"	26
Nadorself 200 T	420	402	120	195	253	130	36,5	615	46,5	2"	2"	24
Nadorself 300 M	420	402	120	195	253	130	36,5	615	46,5	2"	2"	28
Nadorself 300 T	420	402	120	195	253	130	36,5	615	46,5	2"	2"	26
Nadorself 400 T	420	402	120	195	253	130	36,5	615	46,5	2"	2"	28

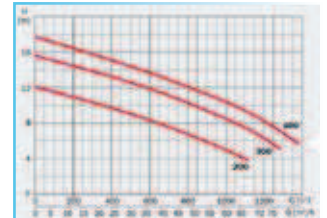

NAGE A CONTRE COURANT NADORSELF COMPLETE

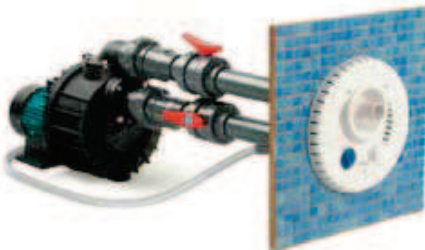

Kit complet comprenant la pompe, la façade, les pièces à sceller, le coffret électrique et le coffrage béton.

NADORSELF COMPLETE - 18PC

Référence	Désignation	Codag	P.U.H.T
KITNADORS200M	Kit NADORSELF 200 M complet - 39 m ³ /h	51437667	2 561,75 €
KITNADORS200T	Kit NADORSELF 200 T complet - 39 m ³ /h	51437675	2 510,90 €
KITNADORS300M	Kit NADORSELF 300 M complet - 63 m ³ /h	51437683	2 705,42 €
KITNADORS300T	Kit NADORSELF 300 T complet - 63 m ³ /h	51437691	2 585,91 €
KITNADORS400T	Kit NADORSELF 400 T complet - 72 m ³ /h	51437705	2 743,55 €

OPTIONS

Référence	Désignation	Codag	P.U.H.T
1 TUYNADORSELF	Kit de massage NADORSELF	51437713	135,58 €
2 RUNADORSELF	Raccord union NADORSELF FF 75 à coller	51437721	32,40 €



1



2

RECHAUFFEUR ELECTRIQUE



Garantie **2** Ans

Pour le chauffage des piscines plein air, intérieures ou spas

Un réchauffeur électrique ZODIAC est composé d'un corps en polyamide injecté dans lequel circule l'eau de la piscine, et de résistances électriques en titane qui réchauffent l'eau de la piscine lors de son passage. Le fonctionnement du réchauffeur est assuré par un thermostat de régulation qui asservit automatiquement le système de filtration.

BILAN THERMIQUE GRATUIT (voir page 61)

DESRIPTIF

Coffret en ABS double isolation
Thermostat de précision à affichage digital et temporisation
Coffret équipé avec disjoncteur magnéto-thermique pour calibre maximum jusqu'à 10A
Possibilité de cablage en monophasé ou triphasé

Red line



MODELE	REDLINE3	REDLINE6	REDLINE9	REDLINE12
Code article	W40RDE3	W40RDE6	W40RDE9	W40RDE12
Puissance thermoplongeurs (kW)	3	6	9	12
Intensité absorbée Tri 400 V (A)	5	9	13	18
Intensité absorbée Mono 230 V (A)	14	27	40	-
Section câble d'alimentation (mm ²)	3x4	3x6	3x10	5x4
Débit minimum	5 m ³ /h			
Débit maxi	30 m ³ /h			
Raccordement hydraulique	1/2 union PVC Ø 63 et réduction Ø 50			
Poids	4 kg			

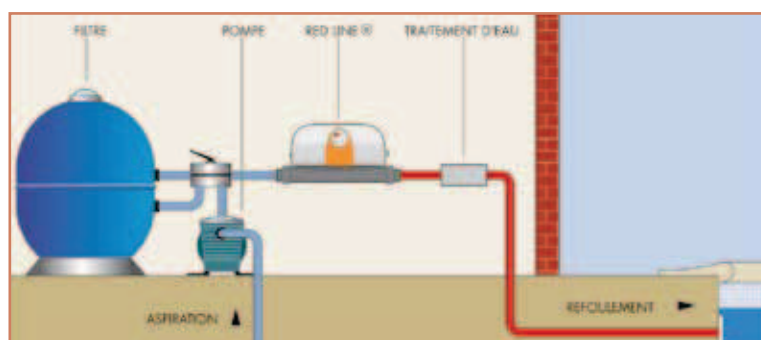
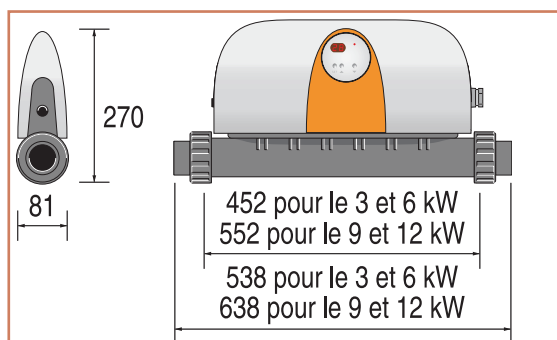

L'installation de votre Red Line + doit être faite par un professionnel de la piscine dans le local technique, après la filtration pour limiter les pertes de charge

RECHAUFFEUR ELECTRIQUE - 18PU

Référence	Désignation	Codag	P.U.H.T.
REDLINE3	Réchauffeur Redline 3 KW MONO	W40RDE3 45334430	835,00 €
REDLINE6	Réchauffeur Redline 6 KW MONO	W40RDE6 51438396	887,00 €
REDLINE9	Réchauffeur Redline 9 KW MONO	W40RDE9 51438418	931,00 €
REDLINE12	Réchauffeur Redline 12 KW TRI	W40RDE12 51438426	977,00 €

Eco taxe de 0.42€ HT en sus



Alimentation électrique avec protection par disjoncteur différentiel 30 mA en tête de ligne non compris.



ECHANGEUR DE CHALEUR MULTI-TUBULAIRE

Heatline +



Garantie **2** Ans

COMPATIBLE AVEC TOUS TYPES DE CHAUFFAGE (PAC, chaudière, géothermie, solaire ...)

Un échangeur de chaleur est un appareil permettant de chauffer votre piscine à partir d'une chaudière gaz ou fioul, d'une pompe à chaleur ou d'un système à géothermie. Dans l'échangeur, 2 circuits hydrauliques circulent à contre-courant. Le circuit primaire : c'est l'eau chaude venant de la chaudière qui va fournir la chaleur à la piscine. Le circuit secondaire: c'est l'eau de la piscine qui va se réchauffer.

BILAN THERMIQUE GRATUIT (voir page 61)

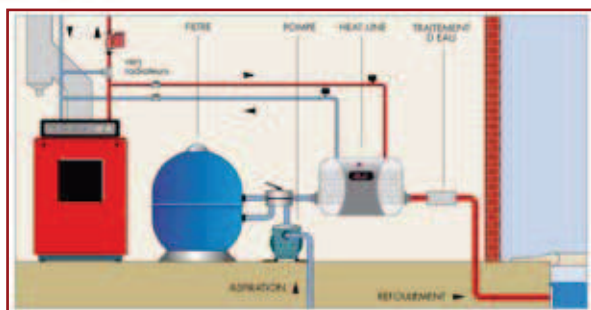

DESCRIPTIF HEAT LINE +

- Enveloppe en noryl polyamide englobé.
- Coffret de commande avec thermostat digital tube en titane.
- Circulateur
- Sonde régulateur
- Prise de courant 230V
- Clapet anti-retour
- Contrôleur de débit
- Bouchon de vidange

Heatline nu

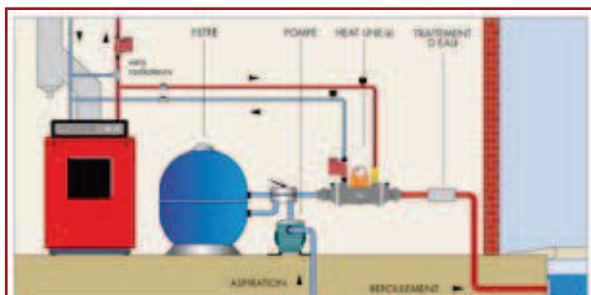

DESCRIPTIF HEATLINE NU

- Sans coffret de commande.
- Sans simulateur.
- Clapet anti-retour.
- Sans contrôleur de débit.



Le Heat line nu est équipé du doigt de gant, du bouchon de vidange, du clapet anti-retour et du piquage en attente avec bouchon

MODELE	HEAT LINE 20	HEAT LINE 40	HEAT LINE 70
Volume maximum m3	50	120	200
Puissance avec primaire	20 kW à 90° 8.5 kW à 60° 4kW à 45°C	40 kW à 90° 17 kW à 60° 8kW à 45°C	70 kW à 90° 30 kW à 60° 14kW à 45°C
Poids kg	8	8	9
Raccordement :	Ø 26/34 M PVC Ø 63 ou 50		
Débits : m³/h			
PRIMAIRE chauffage	0.9	1.7	3
SECONDAIRE piscine	10	15	20
Pertes de charge (mCE) :			
PRIMAIRE chauffage	0.15	0.2	0.3
SECONDAIRE piscine	0.5	0.8	1
Pression maxi	2 bars	2 bars	2 bars



L'installation de votre Heat Line + doit être faite par un professionnel de la piscine. Le piquage du circuit primaire doit être réalisé en amont de toute vanne ou pompe.

ECHANGEUR HEATLINE +- 18PU

Référence	Désignation	Codag	P.U.H.T.
HEATLINE20	Echangeur HEATLINE 20 KW	W49KT20	45315665 1 136,00 €
HEATLINE40	Echangeur HEATLINE 40 KW	W49KT40	45315673 1 225,00 €
HEATLINE70	Echangeur HEATLINE 70 KW	W49KT70	45315681 1 368,00 €

Eco taxe de 0.84€ HT en sus

ECHANGEUR HEATLINE NU - 18PU

Référence	Désignation	Codag	P.U.H.T.
HEATNU20	Echangeur HEATLINE NU 20 KW	W49NT20	45315703 530,00 €
HEATNU40	Echangeur HEATLINE NU 40 KW	W49NT40	45315711 626,00 €
HEATNU70	Echangeur HEATLINE NU 70 KW	W49NT70	45315738 775,00 €

Eco taxe de 0.84€ HT en sus

ECHANGEUR A PLAQUES PREMONTE URANUS



**COMPATIBLE AVEC TOUS TYPES DE
CHAUFFAGE DOMESTIQUE
(PAC, chaudière, géothermie, solaire)**

Uranus

Garantie **2** Ans



DESCRIPTIF

Echangeur à plaques à haute performance en titane.

Appareil livré monté et câblé.

PRIMAIRE : avec accélérateur réglable 2 vannes 1/4 tour

- 1 clapet - en attente filetage mâle Ø 26/34 avec douilles à souder Ø 20/22

SECONDAIRE : PVC Ø 50

Thermostat à affichage digital - Contrôleur de débit

Câblage mono 230V par prise de courant

Bouchon de purge ou de vidange

BILAN THERMIQUE GRATUIT (voir page 61)

MODELE	UP 35	UP 70	UP 120	UP 240
Code article	W49UP35Ti	W49UP70Ti	W49UP120Ti	W49UP240Ti
Puissance avec primaire	35 kW à 90° 20 kW à 60° 13 kW à 45°C	70 kW à 90° 40 kW à 60° 25 kW à 45°C	120 kW à 90° 65 kW à 60° 31 kW à 45°C	240 kW à 90° 130 kW à 60° 57 kW à 45°C
Poids kg	37	38	65	70
Raccordement :				
PRIMAIRE chauffage	Ø 26/34	Ø 26/34	Ø 33/42	Ø 33/42
SECONDAIRE piscine	PVC Ø 50	PVC Ø 50	PVC Ø 50	PVC Ø 50
Débits (m³/h):				
PRIMAIRE chauffage	1.50	1.50	3.53	7.06
SECONDAIRE piscine	1.50	3.00	4.16	8.32
Pertes de charge (mCE) :				
PRIMAIRE chauffage	1.20	0.40	2.10	2.50
SECONDAIRE piscine	1.40	1.70	3.10	3.80

Pression de service maximale : 2b - Pression d'épreuve : 5b - Température maximale admissible : 90°C

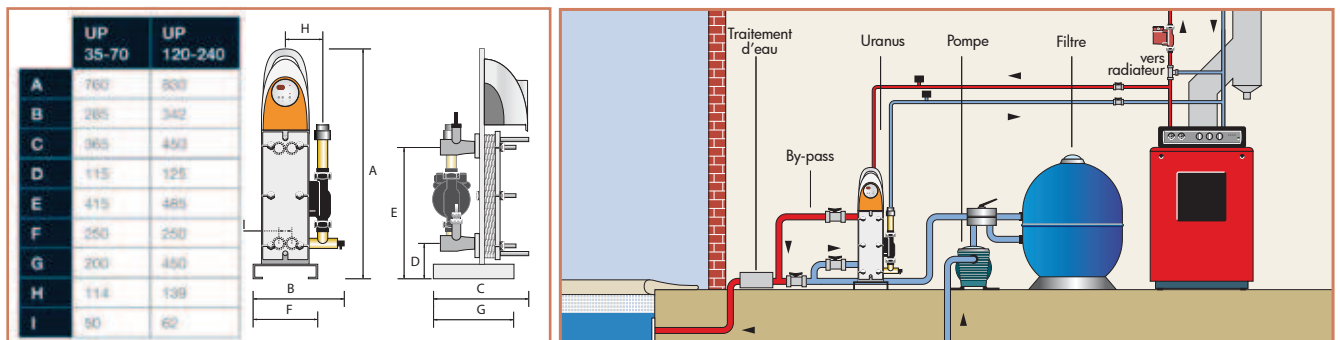

L'installation de votre URANUS + doit être faite par un professionnel de la piscine. Il doit être installé dans le local technique, à proximité de la chaudière, à la sortie de la filtration (prévoir un by-pass)

ECHANGEUR DE CHALEUR A PLAQUE - 18PU

Référence Désignation

UP35+	Echangeur plaques URANUS 35KW TITANE	W49UP35Ti	45350584	2 049,00 €
UP70+	Echangeur plaques URANUS 70KW TITANE	W49UP70Ti	45350592	2 658,00 €
UP120+	Echangeur plaques URANUS 120KW TITANE	W49UP120Ti	45350576	3 846,00 €
UP240+	Echangeur plaques URANUS 240KW TITANE	W49UP240Ti	-	4 616,00 €

Eco taxe de 0.84€ HT en sus

Codag

P.U.H.T.



Alimentation électrique avec protection par disjoncteur différentiel 30 mA en tête de ligne non compris.

POMPE A CHALEUR ZODIAC POWER



LA POMPE A CHALEUR ECONOMIQUE

Pompe à chaleur AIR/EAU monobloc.
Une entrée de gamme très économique.
Prise secteur et raccords fournis de série.

INSTALLATION

A l'extérieur, à proximité du local technique.
Raccordement hydraulique en PVC Ø 50 par by-pass sur la filtration (1/2 union Ø 50 fourni).
Prévoir un dégagement de 50 cm entre l'arrière de la pompe à chaleur et le mur. Il ne doit pas y avoir d'obstacle devant la machine sur 4 à 5 mètres (muret, haie...)
Alimentation électrique avec protection par disjoncteur 30mA en tête de ligne (non fourni).

DESRIPTIF

Echangeur condenseur à eau en TITANE
Evaporateur «plate fin» très performant
Régulateur à affichage digital avec interrupteur marche/arrêt + voyant et permettant la priorité chauffage
Compresseur rotatif à palette
Contrôleur de débit d'eau
Contrôle de débit d'eau par l'afficheur digital
Sécurité pressostat HP et BP
Dégivrage automatique par ventilation forcée.
Thermostat anti-gel (arrêt à + 7° C)
Carrosserie polypropylène
Fluide frigorigène R 410 A

Garantie **2** Ans

BILAN THERMIQUE GRATUIT (voir page 61)

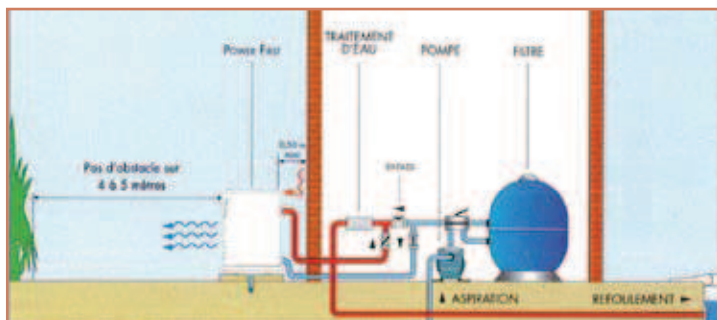

MODELE	ZODIACPOWER 5M	ZODIACPOWER 7M	ZODIACPOWER 9M	ZODIACPOWER11M
Code article	W20ZPOWER5M	W20ZPOWER7M	W20ZPOWER9M	W20ZPOWER11M
Puissance consommée	1 kW	1.6 kW	2.1 kW	2.6 kW
Puissance restituée	4.7 kW	6.5 kW	8.6 kW	10.5 kW
Débit d'eau moyen (m3/h)	3	4	5	6
Volume bassin recommandé (m³)	0 à 30	20 à 40	30 à 60	40 à 70
Intensité absorbée nominale (A)	4.45	7.09	9.36	11.2
Intensité absorbée maximale (A)	5.2	8.7	12.4	15.7
Alimentation électrique	230 V/50 Hz	230 V/50 Hz	230 V/50 Hz	230 V/50 Hz
Poids	45	47	48	50



L'installation de votre Pompe à chaleur doit être faite par un professionnel de la piscine dans le local technique, après la filtration pour limiter les pertes de charge

DIMENSIONS (en mm)

L 840 / I 400 / H 665

POMPE A CHALEUR POWER - 18PU

Référence	Désignation	Codag	P.U.H.T.
ZODIACPOWER5M	PAC Zodiac Power 5 kW	51323351	1 605,00 €
ZODIACPOWER7M	PAC Zodiac Power 7 kW	51323378	1 906,00 €
ZODIACPOWER9M	PAC Zodiac Power 9 kW	51323386	2 207,00 €
ZODIACPOWER11M	PAC Zodiac Power 11 kW	53054854	3 280,00 €

Eco taxe de 5,02 € HT en sus

CHAUFFAGE PISCINE

POMPE A CHALEUR POWER FIRST PREMIUM DEFROST



UNE POMPE A CHALEUR ULTRA PERFORMANTE EN TOUTES SAISONS

- Echangeur breveté Zodiac
- Nouveau détendeur électronique pour un COP optimisé en toutes saisons
- Affichage LCD ergonomique
- Fonction priorité chauffage
- Fonction réversible pour rafraîchissement du bassin
- Fluide frigorigène respectueux de l'environnement
- Installation en local technique (en option)



Garantie **2** Ans

MODELE DEFROST

EQUIPEMENT

- Echangeur condenseur à eau en TITANE
- Régulateur à affichage digital
- Détendeur électronique
- Contrôleur de débit d'eau
- Compresseur rotatif à palette 6 à 11 kW - Scroll sur 15kW
- Sécurité pressostat HP et BP
- Dégivrage automatique par ventilation forcée
- Dégivrage par inversion de cycle**
- Thermostat antigel (arrêt à -8°C pour modèle Defrost)**
- Carrosserie polypropylène anti-corrosion
- Fluide frigorigène R410 A
- Raccord PVC 1/2 unions 50 fournis

BILAN THERMIQUE GRATUIT (voir page 61)

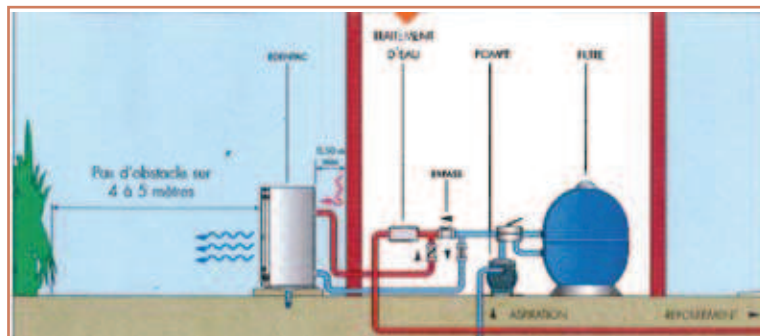

MODELE	POWER FIRST PREMIUM DEFROST 11M	POWER FIRST PREMIUM DEFROST 15M	POWER FIRST PREMIUM DEFROST 11T	POWER FIRST PREMIUM DEFROST 15T
Code article	W20PFPREM11MD	W20PFPREM15MD	W20PFPREM11TD	W20PFPREM15TD
Puissance consommée	2.2 kW	3.6 kW	2.3 kW	3.5 kW
Puissance restituée*	10.7 kW	16.5 kW	10.9 kW	15.7 kW
Puissance restituée condition Froid +7°C	9.1 kW	10.3 kW	9.2 kW	10.9 kW
Puissance restituée condition Froid +2°C	6.3 kW	8.9 kW	5.7 kW	9.9 kW
Débit d'eau moyen (m3/h)	5	6.5	5	6.5
Volume maxi bassin	40 à 75	75 à 110	40 à 75	75 à 110
Perte de charge	1.5	1.4	1.5	1.3
Intensité absorbée nominale (A)	10 maxi 13.6	16 maxi 24.3	4.4 maxi 5.3	7.4 maxi 9.3
Puissance acoustique (dBA)	66.7	65.2	66.7	65.1
Poids	63	81	63	81

* Air 15°C Eau 26°C Hygro 70%



L'installation de votre Pompe à chaleur doit être faite par un professionnel de la piscine dans le local technique, après la filtration pour limiter les pertes de charge

POMPE A CHALEUR POWERFIRST PREMIUM DEFROST - 18PU

Référence	Désignation	codag	P.U.H.T.
POWERFIRST11DM	PAC POWERFIRST Defrost mono 11kW	53054463	4 368,00 €
POWERFIRST15DM	PAC POWERFIRST Defrost mono 15kW	53054501	5 440,00 €
POWERFIRST11DT	PAC POWERFIRST Defrost tri 11kW	53054471	4 384,00 €
POWERFIRST15DT	PAC POWERFIRST Defrost tri 15kW	53054528	5 456,00 €

Eco taxe de 5,02 € HT en sus

INSTALLATION

Idem POWERFISRT premium

POMPE A CHALEUR POWER FIRST PREMIUM



Garantie **2** Ans

UNE POMPE A CHALEUR ULTRA PERFORMANTE

Echangeur breveté Zodiac
Nouveau détendeur électronique pour un COP
Affichage LCD ergonomique
Fonction priorité chauffage
Fonction réversible pour rafraîchissement du bassin
Fluide frigorigène respectueux de l'environnement
Installation en local technique (en option)

BILAN THERMIQUE GRATUIT (voir page 61)

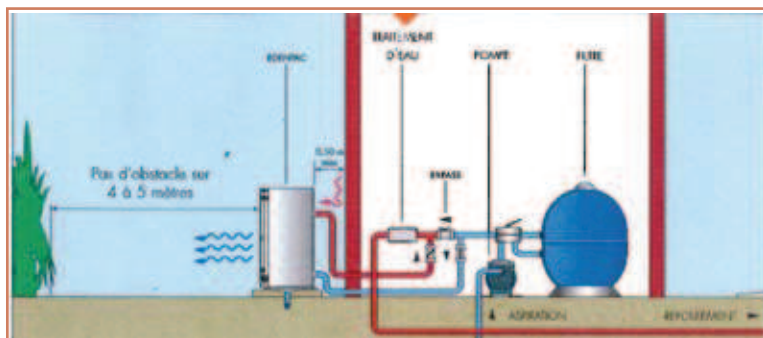

EQUIPEMENT

Echangeur condenseur à eau en TITANE
Régulateur à affichage digital
Détendeur électronique
Contrôleur de débit d'eau
Compresseur rotatif à palette 6 à 11 kW - Scroll sur 15kW
Sécurité pressostat HP et BP
Dégivrage automatique par ventilation forcée
Thermostat antigel (arrêt à +7°C)
Carrosserie polypropylène anti-corrosion
Fluide frigorigène R410 A
Raccord PVC 1/2 unions 50 fournis

* Air 15°C Eau 26°C Hygro 70%

MODELE	POWER FIRST PREMIUM 6M	POWER FIRST PREMIUM 8M	POWER FIRST PREMIUM 11M	POWER FIRST PREMIUM 11T	POWER FIRST PREMIUM 13M
Code article	W20PFPREM6M	W20PFPREM8M	W20PFPREM11M	W20PFPREM11T	W20PFPREM13M
Puissance consommée	1.5 kW	1.7 kW	2.2 kW	2.2 kW	2.9 kW
Puissance restituée*	6.9 kW	7.8 kW	10.3 kW	10.4 kW	13.9 kW
Débit d'eau moyen (m3/h)	3	4	5	5	6
Volume maxi bassin	20 à 40	30 à 50	40 à 75	40 à 75	60 à 90
Perte de charge	1.3	1.4	1.5	1.3	1.5
Intensité absorbée nominale (A)	6.9 maxi 8.5	7.9 maxi 10	10.3 maxi 13.2	4.25 maxi 5.25	13 maxi 16.4
Puissance acoustique (dBA)	65.3	65.2	66.7	66.7	65.1
Poids	51	52	63	63	68



L'installation de votre Pompe à chaleur doit être faite par un professionnel de la piscine dans le local technique, après la filtration pour limiter les pertes de charge

INSTALLATION

A l'extérieur, à proximité du local technique.
Raccordement hydraulique en PVC Ø 50 par by-pass sur la filtration (1/2 union Ø 50 fourni).
Prévoir un dégagement de 50 cm entre l'arrière de la pompe à chaleur et le mur. Il ne doit pas y avoir d'obstacle devant la machine sur 4 à 5 mètres (muret, haie...). Alimentation électrique avec protection par disjoncteur 30mA en tête de ligne (non fourni).

POMPE A CHALEUR POWERFIRST PREMIUM - 18PU

Référence	Désignation	Codag	P.U.H.T.
POWERFIRST6M	PAC POWERFIRST mono 6.6kW	51348354	2 545,00 €
POWERFIRST8M	PAC POWERFIRST mono 7.8kW	51348362	3 040,00 €
POWERFIRST11M	PAC POWERFIRST mono 11kW	51348370	3 868,00 €
POWERFIRST11T	PAC POWERFIRST tri 11kW	53054498	3 884,00 €
POWERFIRST13M	PAC POWERFIRST mono 13kW	51323122	4 538,00 €

Eco taxe de 5,02 € HT en sus

POMPE A CHALEUR OPTIPAC



LA PAC LA PLUS PUISSANTE DU MARCHÉ

Équipée d'un compresseur rotatif SCROLL Copeland à fluide frigorigène R 407 C. Pompe pour toutes saisons : dégivrage "intensif" par inversion de cycle (fonctionnement à partir de -8°C). Fonction par priorité chauffage.

INSTALLATION

A l'extérieur, à proximité du local technique.
Raccordement hydraulique en PVC Ø 90 par by-pass sur la filtration.
Prévoir un dégagement de 50 cm entre l'arrière de la pompe à chaleur et le mur.
Alimentation électrique avec protection par disjoncteur différentiel 30mA en tête de ligne (non fourni).
Un contrôle annuel de l'étanchéité du circuit frigorigère doit être réalisé pour tout équipement frigorigère dont la charge en fluide frigorigère est > à 2 Kg et < à 30 Kg.

DESCRIPTIF

- Pompe à chaleur air/eau monobloc
- Échangeur condenseur à eau en TITANE.
- Évaporateur "plate fin" très performant.
- Régulateur à affichage digital avec interrupteur.
- Module de commande reportée (en option).
- Compresseur.
- Contrôleur de débit d'eau.
- Dégivrage automatique par ventilation forcée.
- Carrosserie anti-corrosion.
- Détecteur de phases.
- Compteur horaire.
- Fluide frigorigère R 407 C

DIMENSIONS

MODELE	A	B	C	D	E
Optipac 30D	1955	-	-	1425	-

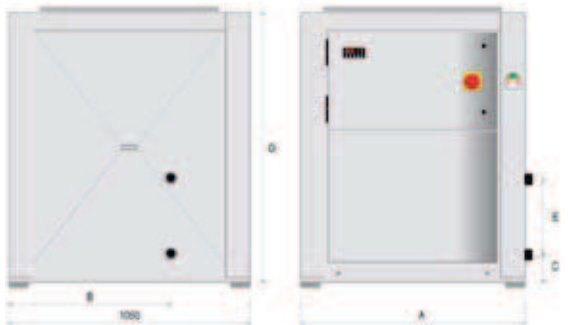

POMPE A CHALEUR OPTIPAC - 18PU

Référence Désignation Codag
OPTIPAC30DT Pac Optipac 30D tri 90 kW 48660878

Eco taxe de 5,02 € HT en sus



L'installation de votre Pompe à chaleur doit être faite par un professionnel de la piscine dans le local technique, après la filtration pour limiter les pertes de charge

P.U.H.T.
27 118,00 €

Spécial Piscine Publique



Garantie **2** Ans

BILAN THERMIQUE GRATUIT (voir page 61)

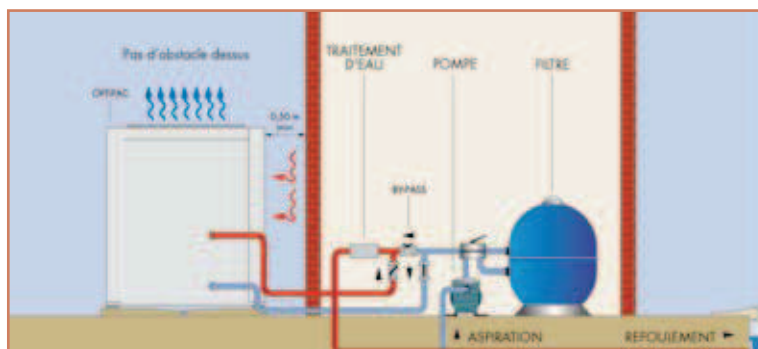

MODELE MONO	OPTIPAC 30D tri
Code article	W20TI30D
Puissance consommée	28 kW
Puissance restituée - Air 15% - Eau 24% - Hydro 70%	90 kW
Débit d'eau moyen (m3/h)	30
Volume maxi bassin	
Perte de charge	1.3
Intensité absorbée nominale (A)	52,2
Puissance acoustique (dBA)	85
Poids (Kg)	720
Alimentation électrique	400 V
Section de câble (mm2)	4x16
Raccordement hydraulique	Ø 90



POMPE A CHALEUR POWER FORCE



Garantie **2** Ans

NOUVEAUTÉ 2012

BILAN THERMIQUE GRATUIT (voir page 61)

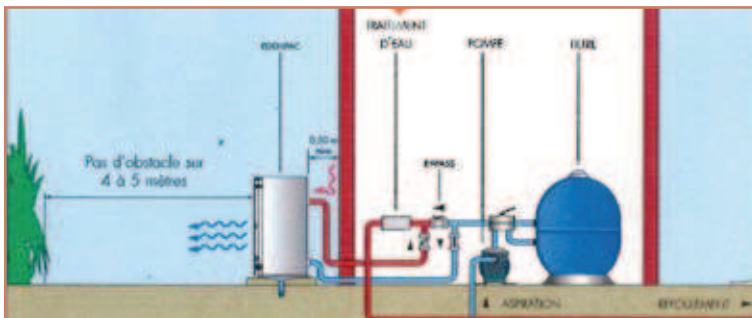

MODELE	POWER FORCE 25T	POWER FORCE 35T
Code article	W20FORCE25TD	W20FORCE35TD
Puissance restituée condition Froid +7°C	22 kW	25.5 kW
condition Froid +2°C	16 kW	21 kW
Débit d'eau moyen (m3/h)	10	10
Volume maxi bassin	nous consulter	nous consulter
Perte de charge	1.3	1.3
Intensité absorbée nominale (A)	10.6 maxi 14.2	12.9 maxi 18.1
Puissance acoustique (dBA)	nous consulter	nous consulter
Poids	205	205



L'installation de votre Pompe à chaleur doit être faite par un professionnel de la piscine et doit être installée dans le local technique, après la filtration pour limiter les pertes de charge

LA PLUS PUISSANTE ET LA PLUS SILENCIEUSE DES POMPES A CHALEUR

Compresseur rotatif SCROLL à démarrage progressif
Ventilateur à Technologie Inverter : économique et silencieux
Fonction mode silence automatique
Technologie détendeur électronique pour un COP optimisé en toutes saisons
Fluide frigorigène respectueux de l'environnement (R 410A)
Dégivrage intensif pour une utilisation toutes saisons (fonctionnement jusqu'à -12°C)
Fonction Cooling (Réversible) pour rafraîchissement du bassin
Fonction priorité chauffage
Commande déportée (en option)
Affichage LED ergonomique

EQUIPEMENT

Pompe à chaleur air/eau monobloc
Echangeur à condensateur à eau en Titane
Régulateur à affichage digital
Contrôleur de débit d'eau
Compresseur Scroll
Sécurité pressostat HP et BP
Dégivrage automatique par inversion de cycle
Carrosserie traitée anti-corrosion
Détendeur électronique
Moto-ventilateur Inverter

INSTALLATION

A l'extérieur, à proximité du local technique.
Raccordement hydraulique en PVC Ø 50 par by-pass sur la filtration (1/2 union Ø 50 fourni).
Prévoir un dégagement de 50 cm entre l'arrière de la pompe à chaleur et le mur. Il ne doit pas y avoir d'obstacle devant la machine sur 4 à 5 mètres (muret, haie...).
Alimentation électrique avec protection par disjoncteur 30mA en tête de ligne (non fourni).

DIMENSIONS (en mm)

L 1300 / l 450 / H 1335

POMPE A CHALEUR POWER FORCE - 18PU

Référence	Désignation	Codag	P.U.H.T.
POWERFORCE25DT	PAC Power Force 25 kW tri	51323149	8 235,00 €
POWERFORCE35DT	PAC Power Force 35 kW tri	51323157	10 999,00 €

Eco taxe de 5,02 € HT en sus

ACCESSOIRE POMPES A CHALEUR



HOUSSE DE PROTECTION D'HIVERNAGE



Protéger efficacement votre pompe à chaleur pendant l'hiver

HOUSSE DE PROTECTION - 18PU

Référence	Désignation	codag	P.U.H.T.
HOUSSEPOWERFIRST	Housse hivernage PAC ZODIAC POWERFIST	51438477	80,90 €

MODULE DE COMMANDE DEPORTE



Piloter la pompe à chaleur à l'endroit souhaité

MODULE DEPORTE - 18PU

Référence	Désignation	Codag	P.U.H.T.
MODEPORT	Module de commande de porte PAC ZODIAC	45322750	134,40 €

KIT DE NETTOYAGE



Entretien et conserver un matériel en parfait état

KIT DE NETTOYAGE PSA NET - 18PU

Référence	Désignation	Codag	P.U.H.T.
PSANET	Kit de nettoyage évaporateur PSA net	45331407	96,60 €

ZODIAC EASY CONNECT



LE MOYEN LE PLUS RAPIDE ET LE PLUS ÉCONOMIQUE POUR CONNECTER UNE POMPE À CHALEUR POWER



Kit de connexion rapide pour pompes à chaleur de gamme POWER
Matériaux polypropylène traité anti-corrosion
Pompe 180W
2 x 6 m de tuyau
Raccords et accessoires de fixation de tuyaux fournis



ZODIAC EASY CONNECT - 18PU

Référence	Désignation	Codag	P.U.H.T.
EASYCONNECT	Easy Connect PAC ZODIAC	53053602	292,00 €

Eco taxe de 0,17 € HT en sus

POMPE A CHALEUR POLYTROPIC

POLYTROPIC



Gamme performante : 1Kw pour 5 kw restitués.
Facile à installer : prééquipement avec connexions hydrauliques et électriques.
Peinture laquée époxy, elle résiste à toutes les intempéries
SAV assuré par des stations agréées.

DIMENSIONS

MODELE	Small	Medium	Large
Longueur	1010 mm (A)	1120 mm (A)	1120 mm (A)
Largeur	400 mm (B)	430 mm (B)	430 mm (B)
Hauteur	615 mm (C)	700 mm (C)	1400 mm (C)
Poids	60 Kg	88 Kg	95 Kg

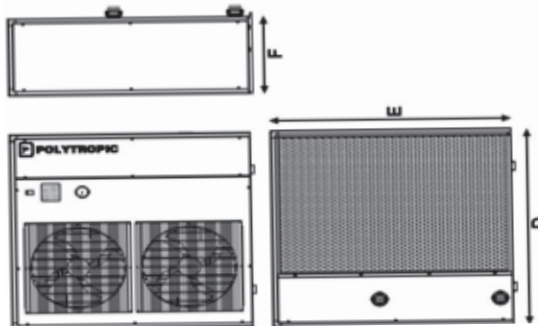

LA TECHNOLOGIE LA PLUS ECONOMIQUE POUR CHAUFFER L'EAU DE VOTRE PISCINE

La pompe à chaleur capte les calories présentes dans l'air et les restitue à l'eau de votre piscine.

INSTALLATION

A l'extérieur, à proximité du local technique.
Raccordement hydraulique en PVC Ø 50 par by-pass sur la filtration (1/2 union Ø 50 fourni).
Prévoir un dégagement de 50 cm entre l'arrière de la pompe à chaleur et le mur. Il ne doit pas y avoir d'obstacle devant la machine sur 4 à 5 mètres (muret, haie...)
Alimentation électrique avec protection par disjoncteur 30mA en tête de ligne (non fourni).

DESCRIPTIF

Echangeur condenseur à eau en TITANE
Evaporateur «plate fin» très performant
Régulateur à affichage digital avec interrupteur marche/arrêt + voyant et permettant la priorité chauffage
Compresseur rotatif SCROLL très silencieux
Contrôleur de débit d'eau
Contrôle de débit d'eau par l'afficheur digital
Sécurité pressostat
Dégivrage automatique par ventilation forcée
Fonctionnement jusqu'à + 5° C gamme ADVANCE
Fonctionnement jusqu'à - 5° C gamme MASTER
Carrosserie anti corrosion
Fluide frigorigène R 410 A
Démarreur progressif sur les modèles monophasés uniquement

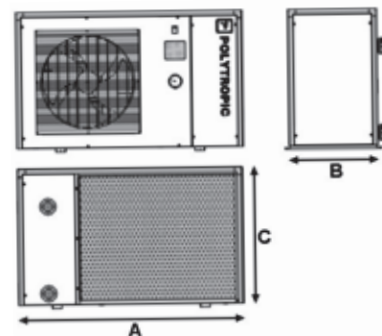

POMPE A CHALEUR POLYTROPIC - 18PU

Référence	Désignation	codag	P.U.H.T.
ADVANCES8M	PAC ADVANCE SMALL - 8 Kw - Mono	51322835	2 132,00 €
ADVANCEM12M	PAC ADVANCE MEDIUM - 12 Kw - Mono	51322827	3 169,00 €
MASTERS8M	PAC MASTER SMALL - 8 Kw - Mono	51323068	2 333,00 €
MASTERM12M	PAC MASTER MEDIUM - 12 Kw - Mono	51323041	3 587,00 €
MASTEXM15M	PAC MASTER EXTRA MEDIUM - 15 Kw - Mono	53054056	4 172,00 €
MASTERL18T	PAC MASTER LARGE - 18 Kw - Tri	51323033	5 008,00 €
MASTERXL29T	PAC MASTER EXTRA LARGE - 29 Kw - Tri	51323076	9 022,00 €
Eco taxe de 10,87 € HT en sus			
BACHEPOLY	Bâche d'hivernage Polytronic - préciser modèle	53053068	121,10 €

DÉSHUMIDIFICATEUR

DESHUMIDIFICATEUR D'AMBIANCE DT850



INSTALLATION

Console sur pieds facile à poser dans l'espace piscine.
Alimentation électrique 230V.

DESCRIPTIF

- Le produit « entrée de gamme » pour petits bassins (moins de 15 m², spas...).
- Turbine centrifuge très silencieuse.
- Circuit thermodynamique hermétique.
- Compresseur hermétique avec protection interne.
- Dégivrage thermostatique par ventilation forcée.
- Régulation par hygrostat incorporé.
- Carrosserie thermoformée anticorrosion.
- Filtre à air lavable.
- Fluide frigorigène R 407C.

LE DESHUMIDIFICATEUR D'AMBIANCE ECONOMIQUE

La solution la plus simple et la plus économique pour maintenir un taux d'hygrométrie de confort à 65 %.
Une température de l'air à 28°C et une eau à 28°C.



Garantie **2** Ans

DIMENSIONS

L 660 / l 295 / H 720

DESHUMIDIFICATEUR D'AMBIANCE - 18PU

Référence	Désignation	Capacité	Tension	codag	P.U.H.T.
DT850	Console DT 850	4,6l	Mono	51322843	2 142,00 €

Eco taxe de 13,04 € HT en sus

CONSOLE D'AMBIANCE



DESHUMIDIFICATEUR SIROCCO

Installation facile contre le mur de l'espace piscine à plus de 2 mètres du bassin.

Alimentation électrique avec protection par disjoncteur 30mA en tête de ligne (non fourni).

Nouveau boîtier Hydro Control



Garantie **2** Ans



DIMENSIONS

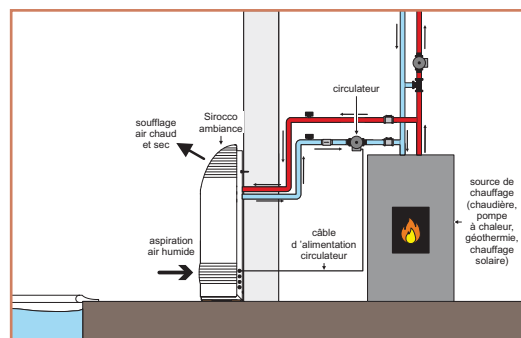
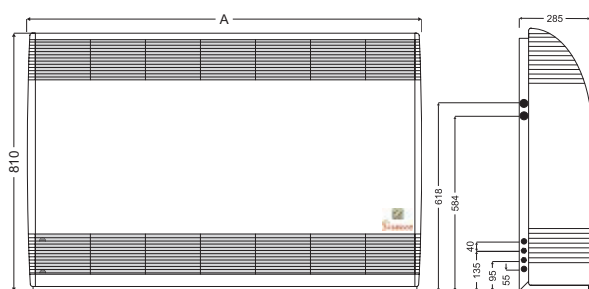

CONSOLE D'AMBIANCE - 18PU

Référence	Désignation	Capacité	Tension	codag	P.U.H.T.
SIROCCO55M	SIROCCO55	2,3l	Mono	45340147	3 394,00 €
SIROCCO80M	SIROCCO80	3,3l	Mono	45340155	4 040,00 €
SIROCCO110M	SIROCCO110	4,6l	Mono	45340120	4 432,00 €
SIROCCO110T	SIROCCO 110	4,6l	Tri	45340139	4 576,00 €

Eco taxe de 13,04 € HT en sus

CONSOLE D'AMBIANCE SIROCCO - Avec options



MODELE SIROCCO	AMBIANCE 55 M	AMBIANCE 80 M	AMBIANCE 110 M	AMBIANCE 110 T
Capacité (litre/h)	2.3	3.3	4.6	4.6
Puissance absorbée (W)	990	1100	1340	1340
Puissance restituée (W)	2080	2310	2810	2810
Débit d'air (m3/h)	600	800	1000	
Puissance acoustique (dBA)	67.7	66.7	66.2	66.2
Pression acoustique 5m (dBA)	45.7	44.7	44.2	44.2
Alimentation électrique	230V/1/50Hz	230V/1/50Hz	230V/1/50Hz	400V/3N/50Hz
Intensité absorbée nominale (A)	4.45	5.05	6.35	2.8
Intensité maxi absorbée (A)	5.9	8	9.8	3.8
Fluide calorigène	R407C			
Evacuation des condensats	Tuyau souple Ø 12/18			
Poids (kg) sans option	65	75	85	85

CONSOLE SIROCCO avec appoint électrique - 18PU

Référence	Désignation	codag	P.U.H.T.
SIROCCO55ME	Appoint électrique 2kW	51323289	3 987,00 €
SIROCCO80ME	Appoint électrique 3kW	51323319	4 655,00 €
SIROCCO110ME	Appoint électrique 4.5kW	51323211	5 122,00 €
SIROCCO110TE	Appoint électrique 4.5kW	51323254	5 272,00 €

CONSOLE SIROCCO avec batterie eau chaude - 18PU

Référence	Désignation	codag	P.U.H.T.
SIROCCO55MB	Batt. Eau chaude 6kW	51323270	4 081,00 €
SIROCCO80MB	Batt. Eau chaude 9kW	51323300	4 781,00 €
SIROCCO110MB	Batt. Eau chaude 12kW	51323203	5 148,00 €
SIROCCO110TB	Batt. Eau chaude 12kW	51323246	5 292,00 €

Eco taxe de 13,04 € HT en sus

BILAN THERMIQUE

BILAN THERMIQUE GRATUIT pour les POMPES A CHALEUR

Pour bénéficier d'un bilan thermique gratuit, merci de compléter les informations suivantes

1 - CARACTERISTIQUES DU BASSIN

- Long. : m Larg. : Prof. : m
- Surface : m² - Volume : m³
- Situation : Plein air Intérieur
- Type de bassin : Hors sol Enterré
- Fréquentation : Privée Publique

2 - CHAUFFAGE DE L'EAU

- T° souhaitée : °C
- Temps de filtration : heure/jour
- Période d'utilisation : du au
- Bassin :
 - couverture ou volet oui non
 - nage à contre courant oui non
 - exposition au vent oui non
- Altitude : m
- Autres : (cascade, toboggan, jacuzzi)

3 - DESHUMIDIFICATION

- T° du local souhaitée : °C
- Volume du local : m³
- Isolation thermique du local :
 - bien isolé, peu vitré avec double vitrage
 - abri fixe abri télescopique
 - véranda avec double vitrage
- Mezzanine : oui non
- Nature des parois :
 - Mur :
 - Parois :
 - Vitrage :
- Implantation du déshumidificateur :
 - local technique encastré réseau de gaine
 - en ambiance
- Energie utilisée :
 - électricité pompe à chaleur géothermie
 - gaz naturel gaz propane fioul

Nom - Prénom :
 Adresse :
 CP - Ville :
 E-mail :

Signature du client :

ELECTROLYSEUR AU SEL - Ei



LE PLAISIR D'UNE EAU PURE ET DOUCE

Une désinfection directement produite par l'électrolyseur au sel Ei et optimale en cas d'absence.

Très rapide à installer par l'utilisateur et montage de la cellule à l'horizontale ou à la verticale grâce au système «QUICK FIX».

Par électrolyse, à travers la cellule, le sel est transformé en chlore, un désinfectant puissant instantanément dissout dans l'eau

2
Ans
inconditionnelle



INSTALLATION

L'électrolyseur est installé directement sur la filtration de la piscine.

DESCRIPTIF

- Tension d'alimentation : 220 - 240 VAC (50 Hz)
- Débit minimum : 5 m³/h
- Débit maximum : au-delà de 18 m³/h, la cellule de traitement doit être installée en by-pass.
- Pression maximale autorisée dans la cellule : 2,75 bars
- Température maxi de l'eau 40° C
- Température mini de l'eau 5° C
- Taux de sel minimum requis : 3 g/l (Taux recommandé 4 g/l)
- Optimisation de la performance des électrodes en titane recouvertes d'un alliage exclusif grâce à l'intervention de polarité ajustable (toutes les 2h30 ou 5h) en cas d'eau très dure.
- Position de la cellule : corps de la cellule verticale ou horizontale (avec détecteur de débit).
- Dimensions de la cellule (L x H) : 162 x 270 mm
- Longueur de câble "cellule"/coffret = 1,8 m.
- Dimensions coffret : 245x110x333 mm
- Protection coffret IP23
- Puissance électrique : 140W
- Accessoires fournis : scie cloche Ø 22mm, clé de serrage de l'électrode

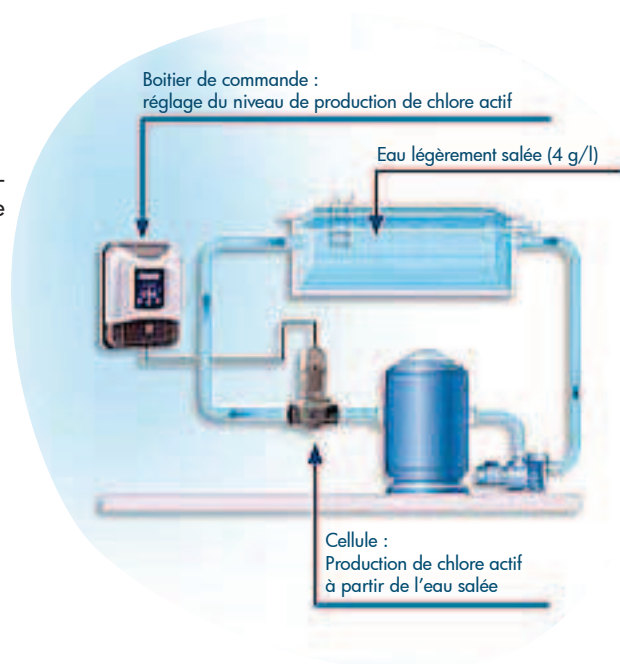

OPTION

Pour un confort de baignade optimal, associez le régulateur de pH "pH Perfect" à votre électrolyseur au sel Ei.



ELECTROLYSEUR Ei - 18PH

Référence	désignation	volume maxi	codag	P.U.H.T.
EI10	Electrolyseur Ei10	40 m ³	46359089	986,00 €
EI17	Electrolyseur Ei17	75 m ³	46359097	1 170,00 €
EI25	Electrolyseur Ei25	100 m ³	46359100	1 421,00 €

Eco taxe de 0.17€ HT en sus

Option : PH PERFECT - 18PH

Référence	désignation	codag	P.U.H.T.
PHPERFECT	Pompe Doseuse PH PERFECT	51437934	800,00 €

Eco taxe de 0.08€ HT en sus

TRAITEMENT AUTOMATIQUE

ELECTROLYSEUR AU SEL - TRI



Garantie **3** Ans
inconditionnelle

UN CONFORT DE BAINNADE ABSOLU

Un moyen simple et efficace pour obtenir une désinfection totale du bassin sans avoir recours à des produits chimiques en ajout manuel. Par électrolyse, à travers la cellule, le sel est transformé en chlore, un désinfectant puissant instantanément dissout dans l'eau.

Système évolutif grâce aux 2 modules optionnels «TRIPH» et «TRIPRO»

INSTALLATION

L'électrolyseur est installé directement sur la filtration de la piscine.

DESCRIPTIF

- Tension d'alimentation : 220 - 240 VAC (50 Hz)
- Débit minimum : 5 m³/h
- Débit maximum : au delà de 18 m³/h, la cellule de traitement doit être installée en by-pass.
- Pression maximale autorisée dans la cellule : 300 KPa = 3 bars
- Température maxi de l'eau : 40° C - mini de l'eau : 5° C
- Taux de sel minimum requis : 3 g/l (Taux recommandé 4 g/l)
- Inversion de la polarité ajustable en cas d'eau très dure (toutes les 2h30 ou 5h)
- Mode «low» : réduction de la production de chlore à 10 % du maximum.
- Fonction manuelle ou automatique en cas de volet fermé.
- Mode «boost» : augmentation de la production de chlore pendant 24h en cas de baignades intensives ou temps orageux.
- Horloge de programmation permettant de gérer les temps de production de chlore.
- Arrêt automatique en cas de manque de débit d'eau dans la cellule
- Electrode en titane avec traitement de surface longue durée
- Position de la cellule : horizontale sortie vers le bas.
- Dimensions de la cellule (L x H) : 300 x 100 mm
- Longueur de câble "cellule/coffret" = 1,8 m

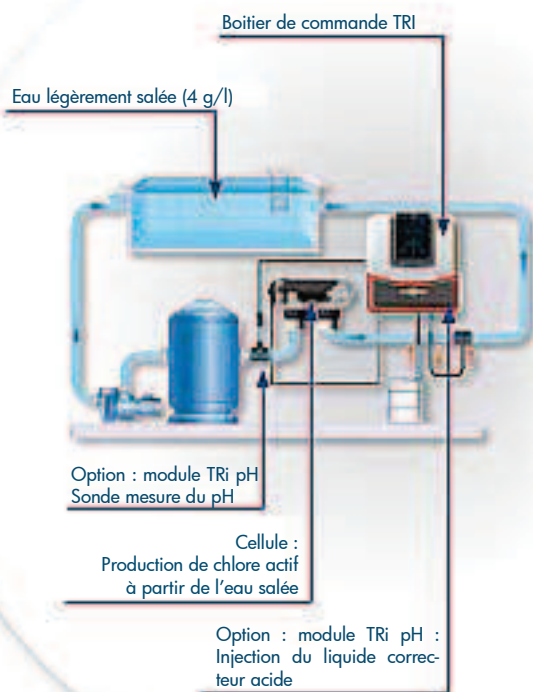

ELECTROLYSEUR TRI - 18PH

Référence	désignation	volume maxi	codag	P.U.H.T.
TRI10	Electrolyseur TRI 10	40 m ³	45348946	1 237,00 €
TRI18	Electrolyseur TRI 18	70 m ³	45348954	1 467,00 €
TRI22	Electrolyseur TRI 22	100 m ³	45348962	1 780,00 €
TRI35	Electrolyseur TRI 35	150 m ³	45348970	2 165,00 €

Eco taxe de 0.17€ HT en sus

Option : MODULE POMPE DOSEUSE - 18PH

Référence	désignation	codag	P.U.H.T.
TRIPH	Module TRI PH	45349020	543,00 €
TRIPRO	Module TRI PRO	51319478	627,00 €

Eco taxe de 0.08€ HT en sus

OPTIONS

Régulateur automatique de PH.

TRI pH régule automatiquement le pH de votre piscine à la valeur désirée.

TRI pro régule automatique le pH et la production de chlore ORP.

L'installation du module peut se faire lors de l'acquisition de l'électrolyseur au sel ou ultérieurement.

Garantie **2** Ans



TRAITEMENT AUTOMATIQUE

ELECTROLYSEUR AU SEL - AUTOSALT



PERFORMANT, CONVIVIAL ET EVOLUTIF

- Interface évoluée et conviviale : touches d'accès direct, choix de la langue d'utilisation, affichage des paramètres de la piscine (production / taux de sel / température de l'eau / temps de filtration conseillé)
- La technologie exclusive Smart Power permet de travailler sur toute salinité de 2,5 g/l à 35 g/l de sel
- Fonction BOOST pour une superchloration pendant 24h pour pallier à un usage intensif ou aux orages
- Menu utilisateur : mise en route, choix de la langue, BOOST (superchloration pendant 24h), ajustage sel
- Menu professionnel pour une maintenance facilitée : paramétrages, autodiagnostic, horloge, historique des événements, mise à jour logiciel
- Autonettoyage de la cellule performant grâce au réglage du temps d'inversion de 0 à 24h en fonction de la dureté de l'eau (kit analyse fourni)
- Sécurité : Alarme manque d'eau / débit nul / taux de sel faible / température d'eau faible / cellule entartrée ou usée / temps de filtration insuffisant
- Mise en hivernage automatique à partir de 15°C
- Mode volet pour réduire la production de chlore quand la couverture de la piscine est fermée
- Evolution : mises à jour logiciel, compatible avec de nombreux modules et options



ELECTROLYSEUR AU SEL AUTOSALT - 18PH

Référence	désignation	volume maxi	codag	P.U.H.T.
AUTOSALT55	Electrolyseur Autosalt 55	55 m3	45285367	1 584,04 €
AUTOSALT95	Electrolyseur Autosalt 95	95 m3	45285375	2 022,94 €
AUTOSALT160	Electrolyseur Autosalt 160	160 m3	45285359	2 433,90 €

Eco taxe de 0.17€ HT en sus

MODULE DE REGULATION POUR ELECTROLYSEUR AU SEL

EFFICACE ET ADAPTOGENE

Simple à installer et à utiliser, il adapte le fonctionnement de vos équipements selon le besoin en désinfectant, et cela en toutes circonstances et dans toutes configurations.

INSTALLATION

Simple à installer et à utiliser, compatible avec toutes les marques d'électrolyseur, SIMPLEO, c'est la garantie d'une tranquillité accrue et l'assurance de réaliser des économies.

DESSCRIPTIF

- Pilotage automatique de votre filtration en fonction de l'évolution de la température de l'eau
- Mode volet roulant et piscine intérieure
- Mode «Boost» à la demande
- Sécurité débit nul
- Mise en hivernage automatique
- Sécurité contre le gel
- Remise en service automatique en début de saison + action choc

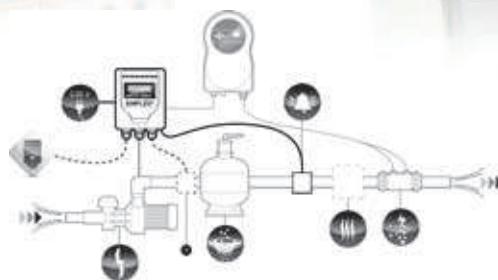

MODULE SIMPLEO - 18PH

Référence	désignation	codag	P.U.H.T.
SIMPLEOSTANDARD	Module SIMPLEO intérieur	45340090	383,58 €
SIMPLEOBOITIER	Module SIMPLEO av. coff. ext.	45340082	481,62 €

Eco taxe de 0.08€ HT en sus

TRAITEMENT AUTOMATIQUE

ELECTROLYSEUR AU SEL POOL SQUAD



ELECTROLYSEUR SEL AVEC REGULATION PH HAUTE PERFORMANCE

POOLSQUAD® contrôle les 2 fonctions essentielles à la désinfection de l'eau : la production d'un désinfectant et la régulation du pH. Il dispense des désinfectants chimiques nécessaires tout au long de la saison.



INSTALLATION

L'électrolyseur est installé directement sur la filtration de la piscine. POOLSQUAD® produit un désinfectant puissant et efficace par l'électrolyse de l'eau salée. Il vous suffit de régler la production en fonction du volume et de la fréquentation de votre piscine.

- Interface évoluée et conviviale
- Menu utilisateur et menu professionnel de réglage
- Cellule autonettoyante par inversion de polarité réglable de 0 à 24 h selon la dureté de l'eau

DESCRIPTIF

- Pour les bassins allant de 35 à 160 m³
- Production chlore : de 8 à 30 g/h
- Débit maximum : au-delà de 22 m³/h, la cellule de traitement doit être installée en by-pass.
- Pression maximale autorisée dans la cellule : 2 bars
- Température maximum de l'eau : 40° C
- Taux de salinité : 2,5 g/l à 35 g/l
- Position de la cellule : horizontale ou verticale.
- Dimensions du coffret (L x H x P) : 400 x 190 x 180 mm
- Longueur de la cellule : 225 mm
- Régulation du pH proportionnelle : 6,8 - 7,6 acide ou basique

OPTION

- Kit volet automatique pour moduler automatiquement la production en fonction de la position du volet
- Capteur de débit indépendant
- Sonde chlore libre pour une régulation du désinfectant 100 % automatique
- Capteur bidon vide

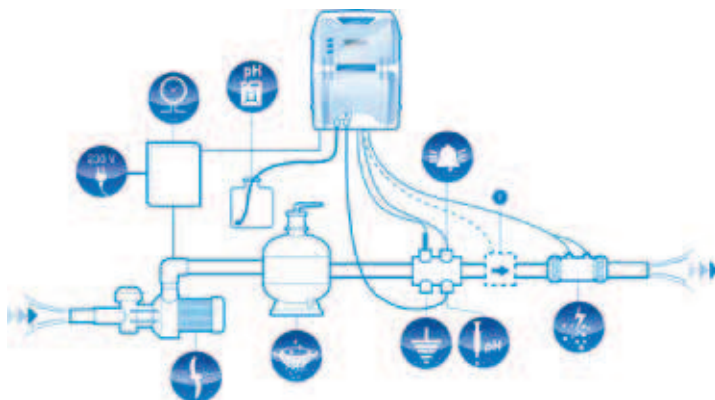

ELECTROLYSEUR AU SEL POOL SQUAD avec régulation de pH - 18PH

Référence	désignation	volume maxi	codag	P.U.H.T.
SQUAD55PUMP	Electrolyseur Pool Squad 55	55 m ³	45341844	2 480,24 €
SQUAD95PUMP	Electrolyseur Pool Squad 95	95 m ³	51319427	2 924,99 €
SQUAD160PUMP	Electrolyseur Pool Squad 160	160 m ³	45341836	3 341,97 €

Eco taxe de 0.17 € HT en sus

TRAITEMENT AUTOMATIQUE

ELECTROLYSEUR AU SEL - JUSTSALT



UNE EAU NATURELLEMENT CLAIRE ET SAINE

Conçu pour les piscines jusqu'à 150 m³. Désinfectant puissant et efficace par l'électrolyse de l'eau salée. Il vous dispense des désinfectants chimiques tout au long de la saison.

INSTALLATION

L'électrolyseur est installé directement sur la filtration de la piscine.

Il vous suffit de régler la production en fonction du volume et de la fréquentation de votre piscine.

DESRIPTIF

- Pour les bassins allant de 100 à 150 m³
- Production chlore : de 20 à 30 g/h
- Débit maximum : au-delà de 22 m³/h, la cellule de traitement doit être installée en by-pass.
- Pression maximale autorisée dans la cellule : 2 bars
- Température maximale de l'eau : 40° C
- Position de la cellule : horizontale.
- Dimensions du coffret (L x H x P) : 260 x 380 x 160 mm
- Longueur de la cellule : 225 mm
- Montage de la cellule en ligne



ELECTROLYSEUR AU SEL JUSTSALT - 18PH

Référence	désignation	volume maxi	codag	P.U.H.T.
JUSTSALT100	Electrolyseur Justsalt 100	100 m ³	51348257	1 317,42 €
JUSTSALT150	Electrolyseur Justsalt 150	150 m ³	51437926	1 589,46 €

Eco taxe de 0.17€ HT en sus

ELECTROLYSEUR AU SEL - MINISALT



UNE SOLUTION ECONOMIQUE ET SIMPLE

Conçu pour les piscines jusqu'à 70 m³, MINISALT® produit un désinfectant puissant et efficace par l'électrolyse de l'eau salée.

INSTALLATION

L'électrolyseur est installé directement sur la filtration de la piscine.

Compact et étanche, MINISALT® est parfaitement adapté aux piscines hors-sol, aux piscines enterrées avec locaux techniques exigus ou murs filtrants.

DESRIPTIF

- Pour les bassins allant de 30 à 70 m³
- Production chlore : de 7 à 15 g/h
- Débit maximum : au-delà de 22 m³/h, la cellule de traitement doit être installée en by-pass.
- Pression maximale autorisée dans la cellule : 2 bars
- Température maximum de l'eau : 40° C
- Position de la cellule : horizontale ou verticale.
- Dimensions du coffret (L x H x P) : 150 x 270 x 180 mm
- Longueur de la cellule : 225 mm
- Montage de la cellule en ligne



ELECTROLYSEUR AU SEL MINISALT - 18PH

Référence	désignation	volume maxi	codag	P.U.H.T.
MINISALT30	Electrolyseur Minisalt30	30 m ³	51348265	845,61 €
MINISALT50	Electrolyseur Minisalt50	50 m ³	51437896	1 052,70 €
MINISALT70	Electrolyseur Minisalt70	70 m ³	51437918	1 187,52 €

Eco taxe de 0.17€ HT en sus

REGULATION DU PH - BASICPH

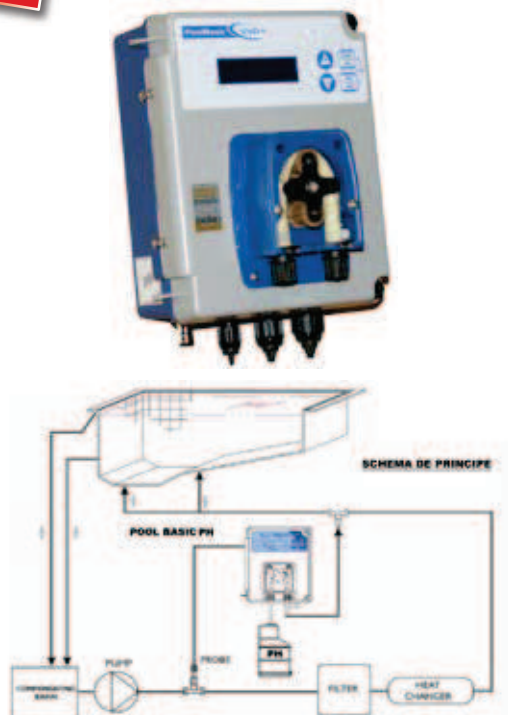

UN CONTROLE AUTOMATIQUE DE VOTRE PH

Analyse en continu des paramètres principaux du traitement de l'eau. Pompes péristaltiques.

Avantage de la technique péristaltique : peu de bruit, facile à utiliser, léger, peu encombrant, peu de maintenance, pas de clapet, pas d'effet de siphon, protection contre les contacts directs avec les produits chimiques. Arrêt de la pompe en situation d'alarme avec témoin lumineux clignotant.

INSTALLATION

Installation rapide et simple sur piscine existante ou en construction

DESCRIPTIF

- Degré de protection du boîtier IP55
- Affichage LCD
- Protection contre le changement de consignes intempestives
- Calibrage automatique de l'électrode
- Lecture du point de consigne instantanée
- Temps de dosage programmable
- Programmation simple et rapide
- Débit : 1.5 l/h

REGULATION DE PH - 18PH

Référence désignation

BASICPH Pompe Doseuse Basic PH - Evolution

codag P.U.H.T.

45286592 **744,00 €**

REGULATION DU PH - JUSTPH

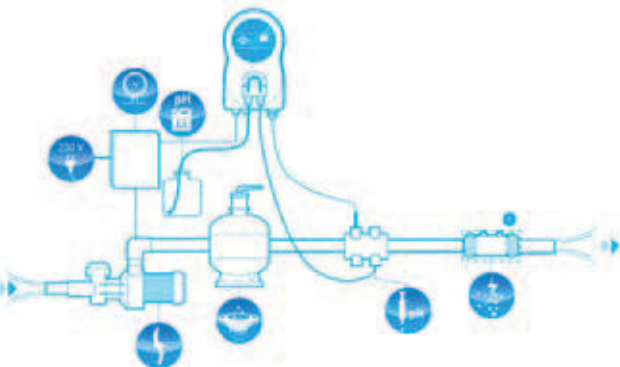

POUR UNE REGULATION DU PH EFFICACE ET SIMPLE

Conçue pour les piscines jusqu'à 160 m³. JUST PH® régule automatiquement le pH de l'eau de votre piscine.

Grâce à sa sonde qui analyse le pH de l'eau en continu et à l'injection du liquide correcteur, il maintient le pH à une valeur idéale (7 à 7,2).

INSTALLATION

Une installation simple et rapide sur piscine existante ou en construction

DESCRIPTIF

- Pour les bassins de 160 m³ MAXI
- Régulation proportionnelle
- Débit maximum : 2,4 l/h
- Réglage de consigne : 6,8 à 7,8
- Mode acide ou basique
- Dimensions du coffret (L x H x P) : 250 x 140 x 110 mm

REGULATION DE PH - 18PH

Référence désignation

JUSTPH Pompe Doseuse JUST PH - Standard
Eco taxe de 0.08€ HT en sus

codag P.U.H.T.

51437942 **750,00 €**

TRAITEMENT AUTOMATIQUE

REGULATION DU PH - PH PERFECT



INDISPENSABLE POUR UNE EAU DOUCE PARFAITEMENT EQUILIBREE

A partir d'une électrode, l'appareil mesure la valeur du PH de la piscine. Le système va introduire la quantité nécessaire et suffisante de PH moins liquide dans la piscine afin de l'équilibrer à une valeur de 7,2 - 7,4.



INSTALLATION

pH perfect se combine à tous types de traitement d'eau qu'il soit manuel ou automatique.

pH perfect est adapté à tous types de revêtements et de piscines existantes ou en construction.

DESCRIPTIF

- Alimentation 50 HZ : 220 - 240 V ac
- Consommation : 9 W
- Débit maximum pompe péristaltique : 1.5 l/h
- Contre pression maximum (point d'injection) : 1.5 bar
- Collier de prise en charge sur tuyaux DN 50 (origine) et DN 63
- Plage de contrôle du pH : 0.0 pH - 14.0 pH
- Précision de mesure : +/- 0.1 pH
- Type de sonde : combinée, simple jonction, Kcl, gel polymère, corps époxy Ø 12mm
- Calibrage semi-automatique de la sonde : par solution tampon (1 ou 2 étapes)
- Dimensions du coffret (L x H x P) : 260 x 380 x 160 mm

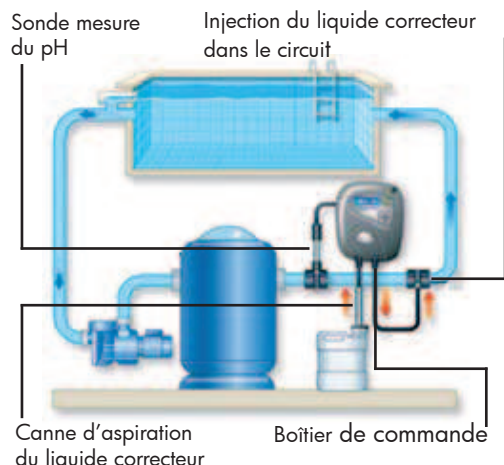

REGULATION DE PH - PH PERFECT - 18PH

Référence	désignation	codag	P.U.H.T.
PHPERFECT	Pompe Doseuse PH PERFECT	51437934	800,00 €
Eco taxe de 0.08€ HT en sus			

REGULATION DU PH OU REDOX - TEKNA



UNE REGULATION DU PH OU DU REDOX AVEC UN CONTROLE PERMANENT

Pompe doseuse proportionnelle avec instrument de contrôle et de régulation du PH intégré ou REDOX. Boîtier PP protection IP65.

INSTALLATION

- Livrée avec son kit d'installation complet.

DESCRIPTIF

- Degré de protection du boîtier IP55
- Affichage LED
- Protection contre le changement de consignes intempestives
- Calibrage automatique de l'électrode
- Lecture du point de consigne instantanée
- Temps de dosage programmable
- Programmation simple et rapide
- Débit : 5 l/h - Pression 10B



REGULATION DE PH OU REDOX - TEKNA - 18PH

Référence	désignation	codag	P.U.H.T.
TPRPH	Pompe doseuse TEKNA TPR PH	45304051	1 344,00 €
TPRREDOX	Pompe doseuse TEKNA TPR REDOX	45304078	1 344,00 €

	1	2	3	4	5	6	7	8	9	10
TPR Redox	✓	✓	✓	✓	✓	✓	✓	✓	✓	✓
TPR pH	✓	✓	✓	✓	✓	✓	✓	✓	✓	✓

TRAITEMENT AUTOMATIQUE

REGULATION CHLORE - BASIC REDOX



REGULATION DE CHLORE - BASIC REDOX Evolution - 18PH

Référence	désignation	codag	P.U.H.T.
BASICREDOX	Pompe Doseuse BASIC REDOX	45286622	696,00 €

En option :

CANNEASPIBASIC	Canne injection 450x22 tub 4x6	53053181	82,35 €
PSS7ONE	Porte sonde PSS7 1 sonde	53054544	86,67 €

POUR UNE REGULATION DU CHLORE EFFICACE ET SIMPLE

A partir d'une électrode, l'appareil mesure la valeur du chlore de la piscine. Le système va introduire la quantité nécessaire et suffisante de chlore liquide dans la piscine afin de la désinfecter.

DESCRIPTIF

- Degré de protection du boîtier IP55
- Affichage LCD
- Protection contre le changement de consignes intempestives
- Calibrage automatique de l'électrode
- Lecture du point de consigne instantanée
- Temps de dosage programmable
- Programmation simple et rapide
- Débit : 1.5 l/h

CHLORE PERFECT



CHLORE PERFECT - 18PH

Référence	désignation	codag	P.U.H.T.
CHLOREPERFECT	Pompe Doseuse Chlore Perfect	53053203	820,00 €
KITPOD	Chambre d'analyse Kit Pod (option)	53053882	113,00 €

Eco taxe de 0.08€ HT en sus

LA DESINFECTATION DE L'EAU AUTOMATISEE

Régulation Redox : dosage automatique de chlore liquide en fonction de la capacité désinfectante de l'eau

Régulation automatique par dosage cyclique proportionnel exclusif

Installation sur tout type de piscine

Paramétrage convivial par menu sur l'écran LCD

Contrôle de la fiabilité de la sonde lors du calibrage

Fonction Boost : augmentation du dosage de chlore en cas de baignades intensives ou temps orageux

Option KIT POD : chambre d'analyse pour protéger la sonde redox des courants parasites dans le bassin.

REGULATION CHLORE - UNO REDOX



REGULATION DE CHLORE - UNO REDOX - 18PH

Référence	désignation	codag	P.U.H.T.
UNOREDOX	Pompe Doseuse UNO REDOX	45350568	850,11 €

Eco taxe de 0.08€ HT en sus

UNE REGULATION DU CHLORE EFFICACE ET SIMPLE

Conçue pour les piscines jusqu'à 160 m³.

UNO REDOX® régule automatiquement le chlore de l'eau de votre piscine. Grâce à sa sonde qui analyse l'eau en continu et à l'injection du liquide correcteur, il maintient le chlore à une valeur idéale.

DESCRIPTIF

- Débit maximum : 2,4 l/h
- Pour les bassins jusqu'à 160 m³
- Montage en ligne après le filtre
- Dimensions du coffret (L x H x P) : 250 x 140 x 80 mm

TRAITEMENT AUTOMATIQUE

REGULATION PH ET CHLORE - BASIC PH ET REDOX

seko

UNE HARMONISATION DU PH ET DU CHLORE DANS VOTRE PISCINE

A partir de deux électrodes mesurant le degré en PH et la teneur en chlore, le système va introduire la quantité nécessaire et suffisante de PH liquide et de chlore liquide dans la piscine afin de l'équilibrer et de la désinfecter.

INSTALLATION

Livrée avec son kit d'installation complet.

DESCRIPTIF

- Degré de protection du boîtier IP55
- Affichage LCD
- Protection contre le changement de consignes intempestives
- Calibration automatique des électrodes
- Lecture du point des consignes instantanées
- Temps de dosage programmable
- Programmation simple et rapide
- Débit : 1.5 l/h (2 pompes)

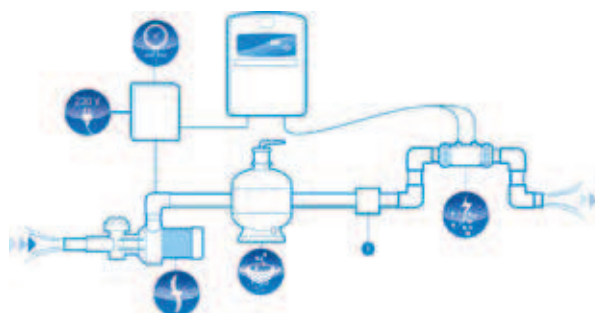

REGULATION DE PH ET REDOX - BASIC Evolution - 18PH

Référence	désignation	codag	P.U.H.T.
BASICPHCL	Pompe Doseuse BASIC PH et REDOX	45286606	1 022,20 €
PSS7TRI	Porte sonde PSS7 3 sondes	53054552	190,35 €

REGULATION DUO PH - REDOX

Pool
technologie
le geste-bis pour une eau saine

DESINFECTION ET REGULATION DU PH ET DU REDOX

Appareil complètement automatique doté d'une sonde pH ou d'une sonde chlore redox.
Convivial : menus simples d'utilisation
Technologie sûre : alarmes surdosage, niveau de produits élevé ou bas

INSTALLATION

Facile à monter sur piscine existante ou en construction

DESCRIPTIF

- Pour les bassins jusqu'à 160 m³
- Débit maximum : 2,4 l/h
- Montage en dérivation du filtre
- Dimensions du coffret (L x H x P) : 250 x 140 x 80 mm

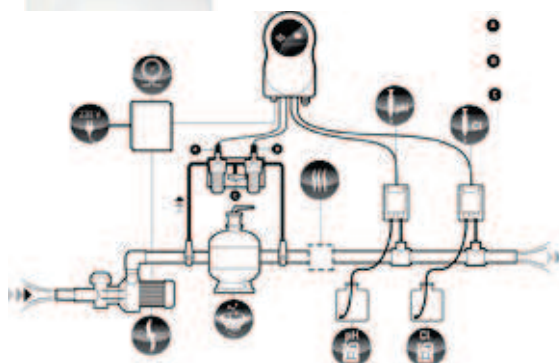

REGULATION DUO PH - REDOX - 18PH

Référence	désignation	codag	P.U.H.T.
DUOREDOX	Pompe Doseuse DUO REDOX/PH	45305031	1 741,50 €
Eco taxe de 0.08€ HT en sus			

PANNEAU DE REGULATION PH ET REDOX



Livré avec son kit d'installation complet.
Sans collier de prise en charge.

REGULATION DE PH ET REDOX - BASIC Evolution - 18PH

Référence	désignation	codag	P.U.H.T.
ERP105	Panneau régulation ERP105	51319281	2 674,00 €

Eco taxe de 0.17€ HT en sus

UN SYSTEME COMPACT ET FACILE D'UTILISATION

Ce système compact et facile d'installation, apporte une solution idéale pour la régulation, le dosage, du pH et du chlore en piscine de tous types et dimensions.

INSTALLATION

L'écran facilite les réglages pour la mise en service comme pour l'étalonnage de l'appareil fournissant toutes les informations nécessaires à l'utilisateur.

A l'aide du panneau de commande, il est possible de régler les points de consignes pH et redox et le débit des pompes. Aucun outil n'est nécessaire.

De plus, un code secret défini par l'installateur peut interdire l'accès aux données programmées. Le dosage proportionnel est défini par la corrélation entre la valeur demandée et celle du bassin. Plus on s'éloigne du point de consigne, plus la fréquence d'impulsion de la pompe augmente et inversement. La proportionnalité apporte finesse et précision du dosage.

DESCRIPTIF

- Alimentation : 230 V \pm 10%
- Gamme de mesure :
- pH 0 - 14 pH
- Redox 0 - 1000 mV
- Précision : \pm 0,01 pH \pm 1 mV
- Connexions pour : Sonde pH & Redox, Niveau fin de bac, Pause de dosage
- Débit : 6 L/heure à 7 bar
- Consommation : 25 W
- Dimensions : Hauteur 170 mm, Largeur 290 mm
- Profondeur 150 mm

BAC DOSEUR

BAC DOSEUR - 18PH

Référence	désignation	codag	P.U.H.T.
BACDOSEUR50L	BAC DOSEUR 50 L	39376946	125,10 €
BACDOSEUR120L	BAC DOSEUR 120 L	39376954	168,00 €
BACDOSEUR200L	BAC DOSEUR 200 L	39376962	268,35 €



STERILISATION UV

L'EAU SAIN
ET CRISTALLINE
SANS CHLORE

BIO UV
ULTRAVIOLET SOLUTIONS

STERILISATION UV

**PRINCIPE UV : procédé de désinfection physique
qui permet d'éliminer sans danger les bactéries, les virus et les algues.**



CARACTERISTIQUES

- sans chlore, sans odeur, fini les yeux qui piquent, les allergies, les cheveux abîmés
- une eau cristalline, saine, douce, soyeuse, et confortable
- sans résidu chimique nocif
- respecte l'environnement
- sans sel (évite la corrosion, prolonge la durée de l'installation)
- compatible avec tous types de revêtement
- ne modifie pas le pH de l'eau

PACKAGE

- 1 stérilisateur UV
- 1 pompe doseuse BIO UV TEMPER avec un capteur de température pour l'injection d'oxygène.
- 1 BIO UV CHOC 10 L
- 1 OXYGENE REMANENT 10 kg
- 1 BIO UV Algicide spécial 5 L

PACKAGE PLUS

- 1 stérilisateur UV
- 1 pompe doseuse BIO UV TEMPER avec un capteur de température pour l'injection d'oxygène.
- 1 BIO UV CHOC 10 L
- 1 OXYGENE REMANENT 10 kg
- 1 BIO UV Algicide spécial 5 L
- 1 Régulation pH automatique BIO UV

TRAITEMENT AUTOMATIQUE

PACKAGE

BIO UV
ULTRAVIOLET SOLUTIONS

BIO UV PACKAGE - 18PH



Référence	désignation
UVPK17	PACKAGE UV 17 - Débit filtration maxi 17 m3/h
UVPK25	PACKAGE UV 25 - Débit filtration maxi 25 m3/h
UVPK34	PACKAGE UV 34 - Débit filtration maxi 34 m3/h

Eco taxe de 0.66€ HT en sus

codag	P.U.H.T.
45351025	3 290,43 €
45351041	3 569,28 €
45351076	4 176,32 €

PACKAGE PLUS

BIO UV
ULTRAVIOLET SOLUTIONS

BIO UV PACKAGE PLUS - 18PH



Référence	désignation
UVPKP17	PACKAGE PLUS UV 17 - Débit de filtration maxi 17 m3/h
UVPKP25	PACKAGE PLUS UV 25 - Débit de filtration maxi 25 m3/h
UVPKP34	PACKAGE PLUS UV 34 - Débit de filtration maxi 34 m3/h

Eco taxe de 0.66€ HT en sus

codag	P.U.H.T.
45351106	4 208,49 €
45351122	4 487,34 €
45351149	5 094,38 €

UV SEUL

BIO UV
ULTRAVIOLET SOLUTIONS

BIO UV - UV SEUL - 18PH

Référence	désignation
UV17	STERILISATEUR UV 17 SEUL - Débit filtration maxi 17 m3/h
UV25	STERILISATEUR UV 25 SEUL - Débit filtration maxi 25 m3/h
UV34	STERILISATEUR UV 34 SEUL - Débit filtration maxi 34 m3/h

Eco taxe de 0.66€ HT en sus

codag	P.U.H.T.
45350932	2 828,80 €
45350959	3 152,00 €
45350975	3 852,80 €

POMPE DOSEUSE

BIO UV
ULTRAVIOLET SOLUTIONS

BIO UV POMPE DOSEUSE - 18PH



Référence	désignation
BIOUVPH	BIO UV REGULATEUR AUTO PH
BIOUVTEMPER	BIO UV POMPE DOSEUSE TEMPO + SONDE DE T°

codag	P.U.H.T.
45289206	695,75 €
48659497	739,75 €

PRODUIT PISCINE BIO UV

BIO UV
ULTRAVIOLET SOLUTIONS

BIO UV - PRODUITS - 18PY



Référence	désignation
BIOREM10	BIO UV Remanent 10 L
BIOCHOC10	BIO UV Choc 10 L
BIOXY10	BIO UV Oxygène Remanent 10 kg
BIOXY22	BIO UV Oxygène Remanent 22 kg
BIOALG5SPE	BIO UV Algicide 5 L Spécial

codag	P.U.H.T.
45288935	132,23 €
45288846	48,93 €
45289222	59,73 €
45289230	95,84 €
45288838	20,32 €



TRAITEMENT AUTOMATIQUE

PACKAGE



PACKAGE

- 1 stérilisateur UV ELEKTRA
- 1 pompe doseuse BIO UV TEMPER avec un capteur de température pour l'injection d'oxygène.

- 1 BIO UV CHOC 10 L
- 1 OXYGENE REMANENT 10 kg
- 1 BIO UV Algicide spécial 5 L

ELEKTRA PACKAGE - 18PH

Référence	Désignation	codag	P.U.H.T.
UVPKE15	PACKAGE ELEKTRA E 15 - 15 m3/h	51319532	2 260,83 €
UVPKE20	PACKAGE ELEKTRA E 20 - 18 m3/h	48659411	2 363,79 €
UVPKE40	PACKAGE ELEKTRA E 40 - 25 m3/h	48659438	2 447,45 €

Eco taxe de 0.54€ HT en sus

PACKAGE PLUS



PACKAGE PLUS

- 1 stérilisateur UV ELEKTRA
- 1 pompe doseuse BIO UV TEMPER avec un capteur de température pour l'injection d'oxygène.

- 1 BIO UV CHOC 10 L
- 1 OXYGENE REMANENT 10 kg
- 1 BIO UV Algicide spécial 5 L
- 1 Régulation pH automatique BIO UV

ELEKTRA PACKAGE PLUS - 18PH

Référence	Désignation	codag	P.U.H.T.
UVPKPE15	PACKAGE PLUS ELEKTRA E 15 - 15 m3/h	51319567	3 213,21 €
UVPKPE20	PACKAGE PLUS ELEKTRA E 20 - 18 m3/h	48659446	3 320,46 €
UVPKPE40	PACKAGE PLUS ELEKTRA E 40 - 25 m3/h	48659454	3 406,26 €

Eco taxe de 0.54€ HT en sus

UV SEUL



ELEKTRA UV SEUL - 18PH

Référence	Désignation	codag	P.U.H.T.
ELEKTRA15	ELEKTRA15 - 15 M3/H	51319249	1 402,50 €
ELEKTRA20	ELEKTRA20 - 20 M3/H	45306887	1 504,25 €
ELEKTRA40	ELEKTRA40 - 25 M3/H	45306895	1 589,50 €

Eco taxe de 0.54€ HT en sus

BASIC TIME



POUR UN DOSAGE TEMPORISE

La méthode de dosage principale du Basic Time permet une injection précise de la quantité de produit souhaitée à l'heure choisie pour garantir une eau de qualité.



BASIC TIME - 18PH

Référence	Désignation	codag	P.U.H.T.
BASICTIME	Pompe Basic Time à débit temporisé 1.5l/h	48659489	563,04 €

TRAITEMENT AUTOMATIQUE

DOSEUR CHLORE / BROME

UN DOSAGE AUTOMATIQUE.

Le doseur automatique, permet une dissolution plus lente donc plus efficace du chlore dans votre piscine. Ce doseur peut être utilisé avec les piscines hors-sol ou traditionnelles.

INSTALLATION

Installé directement après votre filtre dans le sens du courant de votre installation en by-pass pour éviter une érosion trop rapide des galets.

DESRIPTIF

- Soupape de contrôle externe anti-obturation positif
- Ne nécessite aucun système spécial purge d'air
- Produits à utiliser : pastilles de chlore 200 g/250 grs ou pastilles brome 20 grs

DOSEUR CHLORE - 18PH

Référence	désignation	codag	P.U.H.T.
BROMI16	Doseur CHLORE 300C	45290891	133,85 €
320C	Doseur CHLORE 320C 1,6 kg	45275744	137,22 €
CLPRO4	Doseur CHLORE 4 kg by pass tubing	43221108	109,14 €



BROMI16



CLPRO4

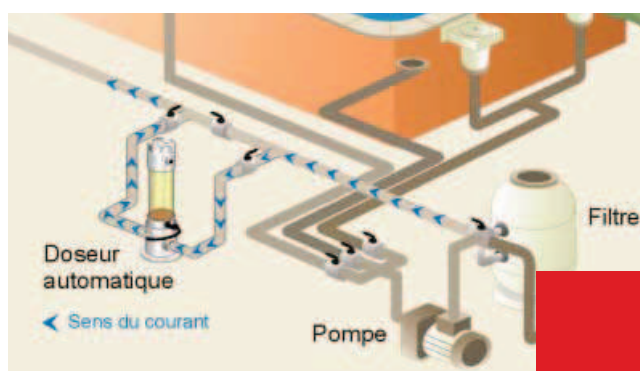

DOSEUR BROME

UN DOSAGE AUTOMATIQUE.

Le doseur automatique, permet une dissolution plus lente donc plus efficace du brome dans votre piscine. Ce doseur peut être utilisé avec les piscines hors-sol ou traditionnelles.

INSTALLATION

Installé directement en ligne après votre filtre dans le sens du courant de votre installation pour favoriser l'abrasion de la pastille de brome qui est très compacte.

DESRIPTIF

- Soupape de contrôle externe anti-obturation positif
- Ne nécessite aucun système spécial purge d'air
- Produits à utiliser : pastilles brome 20 g

DOSEUR BROME - 18PH

Référence	désignation	codag	P.U.H.T.
BROMI4.5	Doseur Performax 940 - 4,5 Kg	52999162	194,32 €
HC3315	Doseur BROME - 6,8 Kg	32208819	264,32 €
HC3330	Doseur BROME - 13,6Kg	45315061	285,69 €
BRPRO4	Doseur BROME 4KG IN LINE 1"1/2F - 2" M	43221094	97,24 €

PERFORM MAX



BROMI4.5



HC3315



HC3330



BRPRO4

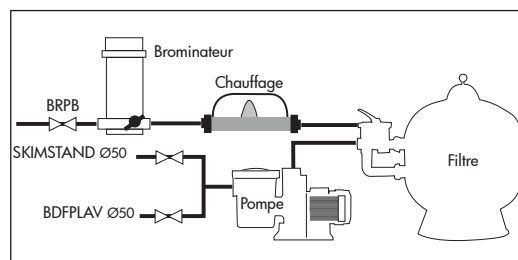

	Capacité	Raccordement
PERFORMAX 940	4.5 KG	2" Femelle
DOSEUR BROME PENTAIR	6.8 KG	Ø 32 Femelle
DOSEUR BROME PENTAIR	13,6 kg	Ø 32 Femelle
DOSEUR BROME AQUAPURE	4 KG	1"1/2 - 2" Mâle

MATERIEL D'ENTRETIEN

BALAI

AquaPure

BALAI - 18PJ

	Référence	désignation	codag	Col.	P.U.H.T.
1	FAIRLOCKS	Balai FAIRLOCKS liner/béton - 48 cm	39374056	1	241,20 €
2	BENDERVAC	Balai BENDERVAC	51438140	1	336,00 €
3	BFLEX	Balai flexible BETON 8 ROUES + BROSSES LATERALES	51438108	12	20,64 €
4	BETRICO	Balai LINER TRIANGULAIRE	51438124	12	17,68 €
5	BALI	Balai LINER HARICOT + BROSSES LATERALES	43221043	12	13,77 €



1



2

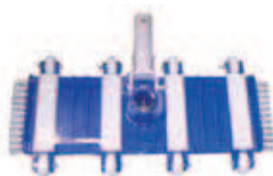

3



4



5

BROSSE

AquaPure

BROSSE - 18PJ

	Référence	désignation	codag	Col.	P.U.H.T.
7	BROS45	Brosse NYLON 45 cm - courbe	32209173	12	7,20 €
8	BROS45ALU	Brosse NYLON RENFORCE ALU 45 cm courbe	51438051	12	12,30 €
9	BROSI	Brosse INOX - 25 cm	51438078	12	12,18 €
10	BROSANGLE	Brosse ANGLE PLASTIQUE	51438086	12	6,80 €
11	BROSNET	Brosse LIGNE D'EAU ECO	51438094	12	4,40 €



7



8



9



10



11

TUYAU FLOTTANT

AquaPure

TUYAU FLOTTANT - 18PJ

	Référence	désignation	codag	Col.	P.U.H.T.
	TUY8	Tuyau flottant 8 m	51438159	1	24,40 €
	TUY10	Tuyau flottant 10 m	51438167	1	30,28 €
	TUY12	Tuyau flottant 12 m	51438175	1	36,16 €
	TUY15	Tuyau flottant 15 m	51438183	1	44,98 €
	TUY38S10	Tuyau Ø 38 Longueur 10 m - sectionnable en 1m	43221086	1	36,02 €



MANCHE TELESCOPIQUE

AquaPure

MANCHE TELESCOPIQUE - 18PJ

Référence	Désignation	codag	Col.	P.U.H.T.
MTECO5	Manche télescopique 2,4 m - 4,80 m	51438280	12	22,93 €



EPUISSETTE

AquaPure

EPUISSETTE - 18PJ

Référence	désignation	codag	Col.	P.U.H.T.
12 EPUISURF	Epuisette DE SURFACE	51438043	12	9,46 €
13 EPUIFOND	Epuisette DE FOND	51438035	12	11,09 €



12



13

THERMOMETRE

AquaPure

THERMOMETRE - 18PJ

Référence	désignation	codag	Col.	P.U.H.T.
1 THERBOUEE	Thermomètre BOUEE	51438213	12	27,83 €
2 THEROVALE	Thermomètre OVALE	51438205	24	5,73 €
3 THERFLOT	Thermomètre FLOTTANT	51438191	24	5,27 €
4 THERCANARD	Thermomètre FIGURINE canard	52475090	12	6,06 €
5 THERLION	Thermomètre FIGURINE lion	52970210	12	6,06 €
6 THEROURS	Thermomètre FIGURINE ours	52970229	12	6,06 €
7 THERMAN	Thermomètre FIGURINE sleeping man	53054676	12	6,06 €
8 THERWOMAN	Thermomètre FIGURINE sleeping woman	53054684	12	6,06 €



1



2



3



4



5



6



8

ACCESSOIRE

AquaPure

ACCESSOIRE - 18PJ

Référence	désignation	codag	Col.	P.U.H.T.
5 KITNETL	Kit de nettoyage LINER / BETON	39261359	6	48,83 €
6 ETRIERBALAI	Etrier de remplacement BALAI	51438701	24	2,56 €
7 CLIPSBALAI	Clips de remplacement BALAI X3	51438728	1	1,62 €
8 EMB38	Embout pour tuyau sectionnable 38 mm	51348397	1	2,43 €
9 KITREP	Kit de réparation liner	51438736	24	5,18 €
10 RATOUR	Raccord tournant Ø 38 BALAI	51438744	1	2,80 €
11 DOSEURFLOT	Doseur flottant pour galets de chlore	51438698	12	6,94 €



5



6



7



8



9



10



11



Douche solaire 18 Litres



Douche solaire 35 Litres

UNE EAU CHAUDE A TOUT MOMENT

Grâce à sa conception, vous avez de l'eau chaude toute la journée. Spécialement étudié, l'alliage de la colonne (réserve d'eau rigide et résistante) permet de capter l'énergie du soleil. L'eau stockée peut atteindre des températures de 60°.

INSTALLATION

Très pratique, à installer directement sur votre réseau d'eau.

Un mitigeur, vous permettra de pouvoir régler la température de l'eau à votre convenance.

DESCRIPTIF

- Existe en modèle 18 L et 35 L
- Robinet mitigeur eau froide, eau chaude
- Branchement par raccord rapide
- Colonne droite en Polytétrafluoréthylène (PTFE)
- Jet d'eau réglable
- Pommeau orientable
- Socle noir percé 4 trous

ENCOMBREMENT - RACCORDEMENT

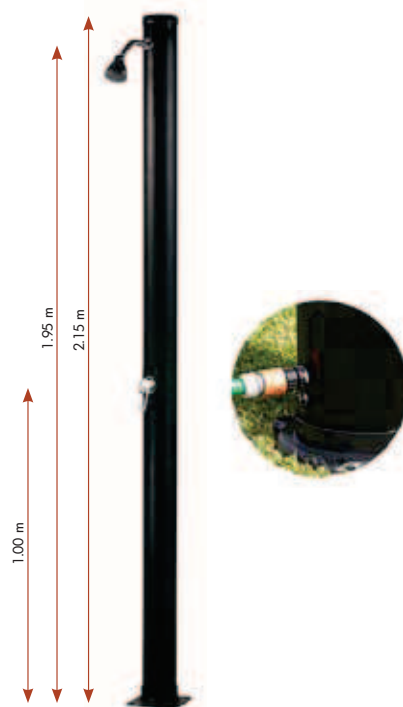

DOUCHE SOLAIRE - 18PJ

Référence	désignation
DOUCHESOL18	Douche solaire 18L ECO
DOUCHESOL35	Douche solaire 35L LUXE

Codag	P.U.H.T.
51438248	186,55 €
51438299	273,80 €

NETSKIM

CARACTERISTIQUES

- Préfiltre hygiénique facilement adaptable sur tous les paniers de skimmers, avec ou sans poignée.
- Réalisé avec une nouvelle fibre spécialement traitée, il résiste au chlore et aux autres produits chimiques de désinfection de l'eau.
- Equipé d'une double fixation dans le panier, bande élastique pour le haut et attache plastique pour le fond du panier, il permet d'éviter tous les problèmes des refoulements lors de l'arrêt de la filtration.
- Les résultats sont immédiats : entretien du bassin plus facile, amélioration de la qualité de l'eau, économie de produits chimiques, protection de la pompe et du filtre principal.



NETSKIM - 18PJ

Référence	désignation
NETSKIM	Préfiltre hygiénique jetable - BOITE DE 12 PIECES
NETSKIMP	Préfiltre hygiénique jetable - PRESENTOIR 36 BOITES



codag	Col.	P.U.H.T.
51438663	1	17,00 €
39261391	36	535,50 €

WATERLILY

CARACTERISTIQUES

- Constitué d'un tissu de microfibres traitées spécifiquement pour fixer les molécules grasses présentes à la surface de l'eau des piscines, WATER LILY est équipé d'un lest qui assure une parfaite flottaison et la stabilité de l'ensemble.
- Produit jetable, il doit être changé toutes les 4 à 6 semaines, et plus fréquemment si nécessaire en fonction de la fréquentation et de l'environnement du bassin.



WATERLILY - 18PJ

Référence	désignation
WATERLILY	Absorbant résidus gras - BOITE DE 6 PIECES
WATERLILYP	Absorbant résidus gras - PRESENTOIR 36 BOITES

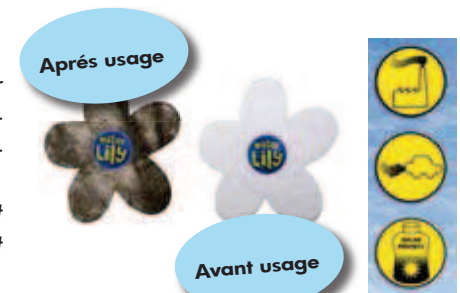

codag	Col.	P.U.H.T.
51438671	1	14,32 €
39261456	36	451,08 €

POOL GOM

CARACTERISTIQUES

- Réalisé à partir d'une mousse plastique brevetée qui a la capacité particulière de durcir en surface lorsqu'elle est humidifiée, sans apport de produit détergent ni de substance chimique, POOL'GOM permet d'éliminer par gommage toutes les traces et les tâches incrustées dans les matières plastiques, en particulier sur les liners au niveau de la ligne d'eau, mais aussi sur tous les articles en plastique de l'environnement des piscines et spas : skimmers, volets, couverture rigide, escalier...



POOL GOM - 18PJ

Référence	désignation
POOLGOM	Gomme ligne d'eau - BOITE DE 5 PIECES
POOLGOMP	Gomme ligne d'eau - PRESENTOIR 36 BOITES



codag	Col.	P.U.H.T.
51439007	1	9,96 €
46358694	36	313,74 €

ACCESSOIRE BASSIN

ECHELLE INOX

UN BAIN TOUT EN DOUCEUR

De 2 à 5 marches, 4 modèles d'échelle vous permettent ainsi d'entrer dans l'eau à votre rythme et en toute tranquillité.

INSTALLATION

Système de fixation par fluoperçage, qui offre à nos échelles une finition irréprochable sans risque de blessure.

Livrée avec 2 boîtiers de scellement et 2 rosaces décoratives en inox.

DESCRIPTIF

- Tube en acier inoxydable Ø 42 mm
- Visserie inox A4
- Disponible en 5 versions.

DIMENSIONS

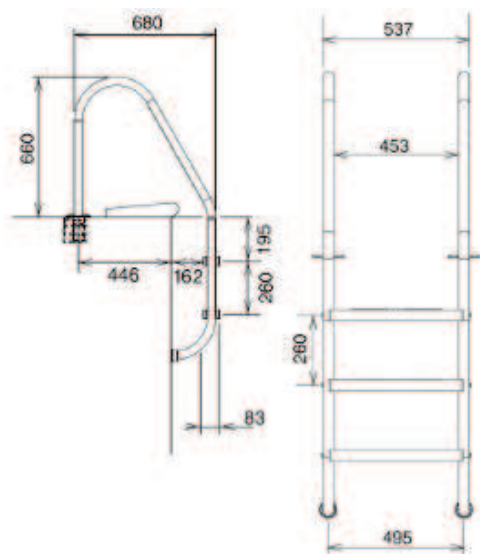

ECHELLE - 18PJ

Référence	désignation	codag	P.U.H.T.
E2M	Echelle 2 MARCHES INOX	45305600	252,00 €
E3M	Echelle 3 MARCHES INOX	51438256	262,50 €
E4M	Echelle 4 MARCHES INOX	51438264	301,00 €
E5M	Echelle 5 MARCHES INOX	45305724	442,75 €

PEINTURE CAOUTCHOUC CHLORE



CARACTERISTIQUES

- La peinture de CTX présente une **résistance exceptionnelle aux détergents et aux solvants de nettoyage**, et permet d'éliminer facilement tous les dépôts et les salissures.
- La peinture de CTX a un **rendu de surface lisse et régulier**, permettant ainsi l'élimination des dépôts.



PEINTURE CTX - 18PJ

Référence	désignation	codag	P.U.H.T.
CTX114004	Peinture BLEUE 4L - 5Kg - 28m ²	45301060	94,11 €
CTX114104	Peinture BLANCHE 4L - 5Kg - 28m ²	45301079	94,11 €
CTX114501	Diluant peinture 1L	45301087	15,96 €

PEINTURE RESINE EPOXYDIQUE à 2 composants



PARTICULARITES

- **Bi-composant** : Ajout de polyamime et pigments résistants aux agents chimiques
- **Durcit le support** pour lui donner une longévité exceptionnelle
- **Grande résistance mécanique et chimique**
- **Evite la désagrégation du ciment**, et de ce fait, supprime la poussière
- **Imperméabilise le ciment**
- **Temps de travail possible : 6 heures**

CARACTERISTIQUES

- **Aspect** : brillant
- **Densité** : 1,15 +/- 0,03
- **Rendement moyen** : 8m²/litre
- **Séchage** :
Hors poussière : 4 heures
Recouvrable : 24 heures
- **Nettoyage** : avec diluant universel

Ces données varient en fonction des conditions atmosphériques
Mode d'emploi sur simple demande



PEINTURE MATCOSOL - 18PJ

Référence	désignation	Cdt.	codag	P.U.H.T.
MATCOBLANC8	Peinture MATCOSOL 8m ² BLANC	1L	46358708	62,54 €
MATCOBLEU8	Peinture MATCOSOL 8m ² BLEU	1L	46358716	62,54 €
MATCOBLANC28	Peinture MATCOSOL 28m ² BLANC	3,5L	45321762	195,24 €
MATCOBLEU28	Peinture MATCOSOL 28m ² BLEU	3,5L	46358724	195,24 €
MATCOBLANC112	Peinture MATCOSOL 112m ² BLANC	13,5L	46358740	702,82 €
MATCOBLEU112	Peinture MATCOSOL 112m ² BLEU	13,5L	46358732	702,82 €
MATCODILUANT1L	Diluant peinture MATCOSOL 1L	1L	48659527	24,44 €
MATCODILUANT5L	Diluant peinture MATCOSOL 5L	5L	45321746	101,47 €
PREPARATOR1L	Préparateur de bassin pour peinture MATCOSOL	1L	48659543	31,03 €
PREPARATOR5L	Préparateur de bassin pour peinture MATCOSOL	5L	51320085	136,81 €

LAME D'EAU POWERFALL



BIEN-ETRE ET SERENITE

La lame d'eau Power fall a une action décontractante et raffermissante. Les bruits des jets de surface de l'eau apaisent les sens. Cette cascade d'eau offre un véritable spectacle pour chaque piscine.

INSTALLATION

- Facilement et rapidement installée puisque la lame d'eau est alimentée par le circuit de refoulement de la filtration.
- La cascade en ABS assure une régularité laminaire.
- Le plus, une résistance garantie par sa crépine brevetée X-Baffle⁽¹⁾.
- A positionner à 1.20 m maximum du niveau de l'eau.
- Penser à équilibrer vos réseaux d'eau.

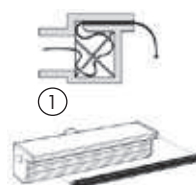

DESRIPTIF

- Existe en trois dimensions : 46, 61, 91 cm.
- Raccordée par un adaptateur Ø 50 (fourni)

	Lame d'eau	Débit mini	Débit maxi
POWERFALL46	46 cm	4 m ³ /h	8 m ³ /h
POWERFALL61	61 cm	5,5 m ³ /h	10 m ³ /h
POWERFALL91	91 cm	8 m ³ /h	16 m ³ /h

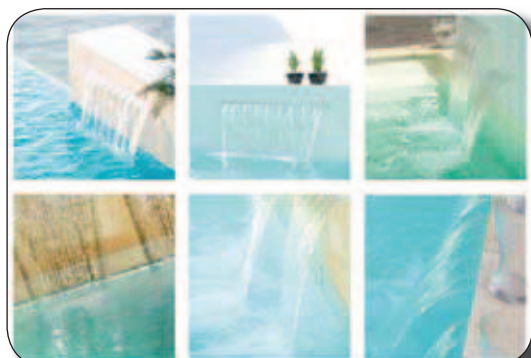
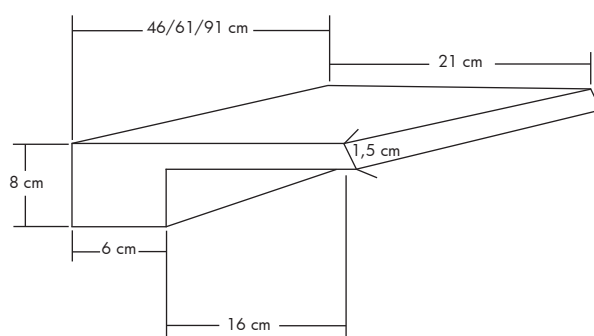

LAME D'EAU POLARIS - 18PJ

Référence	désignation	Codag	P.U.H.T.
POWERFALL46	Lame d'eau Powerfall 46 cm - 4 m ³ /h	45330648	400,50 €
POWERFALL61	Lame d'eau Powerfall 61 cm - 5.5 m ³ /h	45330656	430,50 €
POWERFALL91	Lame d'eau Powerfall 91 cm - 8 m ³ /h	45330664	460,50 €
W8620110	Adaptateur raccord Powerfall USA/EU	53054811	5,00 €

TROUSSE D'ANALYSE

TROUSSE LIQUIDE

TROUSSE LIQUIDE - 18PJ

Référence	désignation	codag	Col.	P.U.H.T.
DUOTEST	Trousse ORTO CHLORE/PH	51438604	24	8,87 €
RDUOTEST	Recharge trousse ORTO CHLORE/PH	51438612	144	3,33 €

AquaPure



BANDELETTE AQUACHECK

AquaChek
POOL AND SPA TEST STRIPS

BANDETTES AQUACHECK - 18PJ

Référence	désignation	codag	Col.	P.U.H.T.
1 AQUACLPH	Aquacheck Jaune - mesure Chlore libre/PH/TAC/STAB- 50 bandelettes/tube	51438981	12	11,34 €
2 AQUABR	Aquacheck Rouge - mesure Brome total/PH/TAC/TH - 50 bandelettes/tube	51438655	12	11,66 €
3 AQUAPHMB	Aquacheck Bleu - mesure PHMB/PH/TAC - 25 bandelettes/tube	39261286	12	14,49 €
4 AQUASEL	Aquacheck Blanc - mesure Sel 10 bandelettes/tube	51438957	12	13,82 €
5 AQUAOXY	Aquacheck Orange - monopersulfate mesure Oxygène/PH/TAC 50 bandelettes/tube	51319702	12	12,42 €
6 TRUTEST	Lecteur digital de bandelettes d'analyse	51438639	6	96,66 €
7 AQUATRUTEST	mesure Chlore et Brome libre/PH/TAC livré avec 1 recharge AQUATRUTEST Aquacheck TRUTEST pour lecteur digital uniquement - 50 bandelettes/tube	51438647	12	13,05 €



1



2



3



4



5



6



7

TESTEUR ELECTRONIQUE

TESTEUR ELECTRONIQUE - 18PJ

Référence	désignation	codag	Col.	P.U.H.T.
PHMETRE	Testeur PH électronique	45329623	1	83,75 €
TESTEURSEL	Testeur SEL électronique	51437888	1	83,75 €



PHMETRE



TESTEURSEL

SOLUTION TAMPON

SOLUTION TAMPON - 18PJ

Référence	désignation	codag	Col.	P.U.H.T.
SOLPH4	Solution tampon ph4	53054595	1	21,15 €
SOLPH7	Solution tampon ph7	53054609	1	21,15 €
SOLPH9	Solution tampon ph9	53054617	1	21,15 €
SOLREDOX	Solution tampon redox 650MV	53054625	1	21,15 €



SOLUTION TAMPON

TROUSSE D'ANALYSE

TROUSSE PASTILLES

TROUSSE PASTILLES - 18PJ

Référence	Désignation
TESTDPD	Trousse pastilles CHLORE/PH 40 pastilles
TESTBROME	Trousse pastilles BROME/PH 40 pastilles
TESTSTAB	Trousse pastilles STABILISANT 50 pastilles



codag	col.	P.U.H.T.
32208894	1	20,48 €
53160891	1	26,15 €
51438620	1	71,37 €

RECHARGE TROUSSE PASTILLES

RECHARGE TROUSSE PASTILLES - 18PJ

Référence	Désignation
PILDPD	Recharge Pooltesteur CL/PH 2x30 pilules
RDPD1P	Recharge trousses DPD N°1 pastilles par 250 U chlore libre
RDPD3P	Recharge trousses DPD N°3 pastilles par 250 U chlore combiné
RDPD4P	Recharge trousses DPD N°4 pastilles par 250 U chlore total
PILPH	Recharge PHENOL RED boîte 250 pastilles
RICYP	Recharge stabilisant 250 pastilles



codag	col.	P.U.H.T.
53054439	1	9,90 €
45334163	1	28,26 €
45334201	1	28,26 €
45334236	1	31,77 €
43944894	1	28,26 €
53160905	1	44,37 €

PHOTOMETRE

PHOTOMETRE - 18PJ

Référence	Désignation
PHOTO3	Photomètre PC CHECKIT 3 EN 1 chlore/PH/stabilisant
PHOTO5	Photomètre PC CHECKIT 5 EN 1 chlore/PH/TH/TAC/stabilisant

Eco taxe 0.08€ HT en sus



codag	col.	P.U.H.T.
45329682	1	945,00 €
45329690	1	1 204,00 €

RECHARGE PASTILLES PHOTOMETRE

RECHARGE PASTILLES PHOTOMETRE - 18PJ

Référence	Désignation
RDPD1PHP	Recharge DPD N°1 photomètre pastilles par 250 U chlore libre
RDPD3PHP	Recharge DPD N°3 photomètre pastilles par 250 U chlore combiné
RDPD4PHP	Recharge DPD N°4 photomètre pastilles par 250 U chlore total
RPHPHP	Recharge PH photomètre pastilles par 250 U
RICYP	Recharge stabilisant par 250 U



codag	col.	P.U.H.T.
45334171	1	28,26 €
45334228	1	28,26 €
45334244	1	31,77 €
45336565	1	28,26 €
53160905	1	44,37 €

CARNET SANITAIRE

CARNET SANITAIRE - 18PJ

Référence	Désignation
CSANIT	Carnet sanitaire



codag	col.	P.U.H.T.
45300242	1	52,15 €

AQUARELAX



L'ASSURANCE D'UN NETTOYAGE OPTIMUM,
LA TRANQUILLITE D'ESPRIT EN PLUS.

Garantie **2** Ans

MADE IN FRANCE



Hydralians
Exclusivité

POUR QUELS TYPES DE PISCINES ?

Types de piscines : enterrées privées, jusqu'à 12 x 6 m.

Type de formes : tous types sauf formes libres

Type de fonds : tous types sauf fosses à plonger
«tronc de pyramide»

Type de revêtements : tous types

⚠ Pour revêtements glissants, prévoir brosse mousse ou PVA.

TECHNOLOGIE

Technologie : robot 2 moteurs

2 cycles de nettoyage : 1 h 30 et 3 h

Filtration : sac type 20 microns

> facile d'entretien, se nettoie à l'eau claire

Nettoyage : fond, parois et ligne d'eau

Garantie : 2 ans

PERFORMANCES ET SECURITE

Robot équipé d'un microprocesseur capable d'optimiser le nettoyage en fonction du cycle et de protéger les moteurs :

- Système «plage» : Si le robot sort de l'eau (plage immergée), il change de sens pour retourner vers la piscine.

- Sécurité «hors d'eau» : Le robot s'arrête automatiquement s'il est hors de l'eau durant plus de 20 secondes

- Sécurité «blocage» : Si le robot se bloque, il coupe l'alimentation de ses moteurs pour les protéger.

CARACTERISTIQUES TECHNIQUES

Voltage alimentation : 230 V 50 Hz

Voltage robot : 30 VDC

Consommation : 150 W max

Longueur câble (flottant) : 18 m

Débit pompe : 16 m³ / h

Surface de filtration : 3 200 cm²

Largeur nettoyée : 330 mm

Dimensions robot LxDxH : 42x40x28 cm

Poids robot : 9.9 Kg



ROBOT AQUARELAX - 18PL

Référence Désignation
AQUARELAX Robot Aquarelax
Eco taxe 1.25€ HT en sus

Codag P.U.H.T.
51438345 1 099,00 €

ROBOT INDIGO - 18PL

Référence Désignation Codag P.U.H.T.
INDIGO Robot Indigo brosses PVC 32208967 1 220,00 €
INDIGOMOUSSE Robot Indigo brosses mousse 45357201 1 220,00 €
Eco taxe 1.25€ HT en sus

Le robot AQUARELAX est livré avec :

- un chariot de transport, un coffret de commande,
- brosses lamelles SEBS (mousses en option),
- un sac filtre 20 µ + 1 sac filtre en plus offert.

CYBERNAUT NT



LE NETTOYAGE INTELLIGENT !

POUR QUELS TYPES DE PISCINES ?

Types de piscines : enterrées privées,
jusqu'à 15 x 7 m avec un câble de 16ml
jusqu'à 20x10 avec un câble de 25ml

Type de formes : rectangulaire, ovale, ronde,
forme libre

Type de fonds : pente douce et composée, fosse à
plonger, pointe de diamant

Type de revêtements : carrelage, liner, coque polyester,
béton peint...

TECHNOLOGIE

- Technologie : **robot 3 moteurs**
- Cycles de nettoyage : 0 h 30 à 6 h
- Filtration : sac type 20 microns
- > facile d'entretien, se nettoie à l'eau claire
- Nettoyage : fond, parois et ligne d'eau
- Mode automatique ou télécommandé depuis le chariot

PERFORMANCES ET SECURITE

- Déplacements calculés pour un nettoyage précis.
- Grande surface d'aspiration (43cm).
- Module automatique ou télécommandé.
- Ecran à affichage digital.
- Filtre les débris les plus fins.
- Système de transmission par engrenage breveté
- Protection électronique des moteurs en cas de blocage ou de fonctionnement hors de l'eau.
- Système «plage» permettant de retourner automatiquement dans le bassin en cas de sortie de plage.

CARACTERISTIQUES TECHNIQUES

Voltage alimentation : 230 V 50 Hz
Voltage robot : 30 VDC
Consommation : 150 W max
Longueur câble (flottant) : 16 m ou 25 m
(avec flotteurs)
Débit pompe : 20 m³ / h
Surface de filtration : 3 400 cm²
Largeur nettoyée : 430 mm
Dimensions robot LxDxH : 46x40x28 cm
Poids robot : 9.1 Kg

Le robot CYBERNAUT est livré avec :

- un chariot de transport, un coffret de commande,
- un sac filtre 20 µ.
- des brosses mousses

CYBERNAUT



Garantie **2** Ans

MADE IN FRANCE



ROBOT CYBERNAUT - 18PL

Référence	Désignation	Codag	P.U.H.T.
CYBERNT	Robot Cybernaut 16ml	48659624	1 696,00 €
CYBERNT25	Robot Cybernaut 25ml	48659632	1 763,00 €

Eco taxe 1.25€ HT en sus

VORTEX 3



LE PREMIER ROBOT A TECHNOLOGIE VORTEX

Garantie **2** Ans

MADE IN FRANCE



POUR QUELS TYPES DE PISCINE ?

Types de piscines : enterrées privées, jusqu'à 12x6 m

Type de formes : rectangulaire, ovale, ronde, forme libre

Type de fonds : pente douce et composée, fosse à plonger, pointe de diamant

Type de revêtements : carrelage, liner, coque polyester, béton peint...

TECHNOLOGIE

- Robot 3 moteurs
- Technologie : **premier robot à technologie Vortex**
L'effet Vortex crée un tourbillon surpuissant à l'intérieur du filtre. Les débris sont maintenus en suspension, ce qui évite le colmatage du filtre.
La position inédite du moteur a permis de développer le premier robot de piscine à **bac filtrant ergonomique**. Les débris sont collectés dans un bac séparé, et le vidage se fait en un seul clic.
- 2 cycles de nettoyage :
 - > Mode «fond seul» : 1h30
 - > Mode «fond, parois et ligne d'eau» : 2h30
- Equipé du 3D Sensor permettant une correction automatique de la trajectoire du robot

PERFORMANCES

Bouche d'aspiration extra large
Brosse à rotations élevées
Poignées ergonomiques
Bac filtrant de grande capacité

CARACTERISTIQUES TECHNIQUES

Voltage alimentation : 230 V 50 Hz
Voltage robot : 30 VDC
Consommation : 150 W max
Longueur câble (flottant) : 18 m
Débit pompe : 16 m³/h
Surface de filtration : 1 280 cm²
Largeur nettoyée : 270 mm
Dimensions robot LxDxH : 43x48x27 cm
Poids robot : 9.5 Kg



3D Sensor

ROBOT VORTEX 3 - 18PL

Référence **VORTEX3** Désignation Robot Vortex3
Eco taxe 1.25€ HT en sus

Codag 48666256 P.U.H.T. 1 337,00 €

Le robot VORTEX 3 est livré avec :

- un chariot de transport
- un boîtier de commande
- brosses lamelles
- bac filtrant

VORTEX 4



LE HAUT DE GAMME VORTEX TELECOMMANDÉ.

Garantie **2** Ans

MADE IN FRANCE

POUR QUELS TYPES DE PISCINES ?

Types de piscines : enterrées privées, jusqu'à 15 x 7 m

Type de formes : rectangulaire, ovale, ronde, forme libre

Type de fonds : pente douce et composée, fosse à plonger, pointe de diamant

Type de revêtements : carrelage, liner, coque polyester, béton peint...

TECHNOLOGIE

- Robot 3 moteurs
- Technologie : **premier robot à technologie Vortex**
L'effet Vortex crée un tourbillon surpuissant à l'intérieur du filtre. Les débris sont maintenus en suspension, ce qui évite le colmatage du filtre.
La position inédite du moteur a permis de développer le premier robot de piscine à **bac filtrant ergonomique**. Les débris sont collectés dans un bac séparé, et le vidage se fait en un seul clic.
- 4 cycles de nettoyage : 1h à 3h30
- Mode programmé ou télécommandé à distance
- Equipé du 3D Sensor permettant une correction automatique de la trajectoire du robot

PERFORMANCES

Bouche d'aspiration extra large

Brosses à rotation élevée

Poignée ergonomique

Bac filtrant de grande capacité

CARACTERISTIQUES TECHNIQUES

Voltage alimentation :	230 V 50 Hz
Voltage robot :	30 VDC
Consommation :	150 W max
Longueur câble (flottant) :	21 m
Débit pompe :	16 m ³ /h
Surface de filtration :	1 280 cm ²
Largeur nettoyée :	270 mm
Dimensions robot LxDxH :	43x48x27 cm
Poids robot :	9.5 Kg

Le robot VORTEX 4 est livré avec :

- un chariot de transport
- un boîtier de commande
- brosses lamelles
- bac filtrant
- télécommande



3D Sensor



ROBOT VORTEX 4 - 18PL

Référence

Désignation

Codag

P.U.H.T.

VORTEX4

Robot Vortex4

51320433

1 671,00 €

Eco taxe 1.25€ HT en sus



VORTEX 1

LE ROBOT ELECTRIQUE LE PLUS COMPACT

Garantie **2** Ans

MADE IN FRANCE



POUR QUELS TYPES DE PISCINES ?

Types de piscines : enterrées privées, jusqu'à 10 x 5 m

Type de formes : rectangulaire, ovale, ronde, forme libre

Type de fonds : pente douce et composée, fosse à plonger, pointe de diamant

Type de revêtements : carrelage, liner, coque polyester, béton peint...

TECHNOLOGIE

- **Technologie : 1 moteur**
- Robot nettoyeur de piscine muni d'un système d'aspiration cyclonique puissante et constante.
- Un bac filtrant rigide facile à retirer et très hygiénique.
- Un capot qui se «déclipse» pour un maximum de facilité d'usage.
- Une faible consommation d'énergie (75 W), soit 50% de moins qu'un robot classique.
- Deux poignées de transport avec une prise en main ergonomique.
- Trois roues (2 grandes sur les côtés et 1 petite à l'arrière pour l'équilibre).
- 1 cycle de nettoyage du fond unique de 2 h

PERFORMANCES

- Bouche d'aspiration extra large
- Brosses à rotation élevée
- Poignée ergonomique
- Bac filtrant de grande capacité

CARACTERISTIQUES TECHNIQUES

Voltage alimentation :	230 V 50 Hz
Voltage robot :	30 VDC
Consommation :	70 W max
Longueur câble (flottant) :	18 m
Débit pompe :	11 m ³ /h
Surface de filtration :	630 cm ²
Largeur nettoyée :	21 mm
Dimensions robot LxDxH :	39x33x27 cm
Poids robot :	6 Kg

Le robot VORTEX 1 est livré avec :

- un boîtier de commande
- mini brosses lamelles
- nouveau filtre fin débris
- sac de transport et de stockage



ROBOT VORTEX 1 - 18PL

Référence **VORTEX1** Désignation Robot Vortex1

Codag 51320417

P.U.H.T. **584,00 €**

Eco taxe 1.25€ HT en sus

SUPREME M3



VOTRE PISCINE TOUJOURS PROPRE

maytronics
Exceptional Pool
Experience

Garantie **2** Ans

POUR QUELS TYPES DE PISCINES ?

Types de piscines : enterrées privées, jusqu'à 10m de longueur.

Type de formes : tous types sauf formes libres

Type de fonds : tous types même plage immergée

Type de revêtements : tous types

TECHNOLOGIE

L'utilisation du Dolphin Suprême M3 assure :

Economie d'eau et d'énergie

Contribue à la prévention des germinations d'algues et des bactéries

Réduction de la quantité de remous



PERFORMANCES ET SECURITE

- Nettoie le sol et les coins de la piscine
- Brosse, frotte et filtre
- Sac filtrant encastré ramasse tous débris et impuretés
- Mécanisme de protection du moteur en cas de surcharge et d'absence d'eau
- Maintenance facile - A réaliser soi-même

CARACTERISTIQUES TECHNIQUES

Durée du cycle : 3 h
Longueur câble (flottant) : 17 m
Porosité du sac filtrant : filtrage fin
Capacité d'aspiration : 16 m³/h
Alimentation électrique : 220V
Tension moteur : 24VDC



Brossage



Nettoyage du sol et des plinthes



Maintenance aisée



Filtration

Le robot SUPREME M3 est livré avec :

- un boîtier de commande
- brosses lamelles
- bac filtrant

ROBOT SUPREME M3 - 18PL

Référence SUPREM3 Désignation Robot Suprême M3
Eco taxe 0.84€ HT en sus

Codag
52568528

P.U.H.T.
744,14 €

SUPREME M4



NOUVELLE GENERATION DE ROBOT A CASSETTE

maytronics
Exceptional Pool
Experience

Garantie
3
Ans



Balayage



Nettoyage de la
bordure de l'eau



Filtrage :
3 types d'option



Ouverture supérieure



Brossage extra-actif

POUR QUELS TYPES DE PISCINES ?

Types de piscines : enterrées privées,
jusqu'à 12m de longueur.

Type de formes : tous types sauf formes libres

Type de fonds : tous types même plage immergée

Type de revêtements : tous types

PERFORMANCES ET SECURITE

- Brosse, frotte, aspire et filtre la piscine y compris sol, parois et ligne d'eau.
- Brossage actif : 2 processus brossage et frottage pour éliminer plus d'algues et de bactéries
- Compartiment de filtration à ouverture supérieure
- Valves unidirectionnelles pour empêcher la fuite de débris et assurent un drainage rapide de l'eau
- Flotteurs réglables pour un balayage efficace
- Pivot du câble évite l'entortillement du câble
- Deux moteurs optimisent le déplacement et la couverture de la surface du bassin
- Mécanisme automatique de protection des moteurs
- Arrêt automatique à la fin de chaque cycle
- Un cycle de nettoyage de 2h30mn => nettoyage du fond, des parois et de la ligne d'eau

CARACTERISTIQUES TECHNIQUES

Durée du cycle	2h30mn
Longueur câble (flottant) :	20 m
Capacité d'aspiration	17 m ³ /h
Alimentation électrique	230V
Débit pompe :	16 m ³ /h
Tension moteur :	24VDC

ROBOT SUPREME M4 - 18PL

Référence Désignation

SUPREME4 Robot Suprême M4

Eco taxe 0.84€ HT en sus

Codag

52568536

P.U.H.T.

1 162,18 €

Le robot SUPREME M4 est livré avec :

- un chariot de transport
- un boîtier de commande
- brosses lamelles
- bac filtrant

SUPREME M5



LE ROBOT AUTONOME EN TOUTE SIMPLICITÉ

maytronics
Exceptional Pool Experience

Garantie **3** Ans

POUR QUELS TYPES DE PISCINES ?

Types de piscines : enterrées privées, jusqu'à 12m de longueur.

Type de formes : tous types

Type de fonds : tous types

Type de revêtements : tous types

TECHNOLOGIE

- Télécommande sans fil
- Brossage actif : 2 processus brossage et frottage pour éliminer plus d'algues et de bactéries
- Mécanisme de temporisation (programmation différée)
- Brosse, frotte, aspire et filtre la piscine y compris sol, parois et ligne d'eau.
- Compartiment de filtration à ouverture supérieure
- Valves unidirectionnelles pour empêcher la fuite de débris et assurer un drainage rapide de l'eau
- Pivot du câble évite l'entortillement du câble
- Témoin «filtre bouché»
- Les deux moteurs optimisent le déplacement et la couverture de la surface du bassin
- 3 cycles de nettoyage => 1h30 - 2h30 - 3h30

CARACTERISTIQUES TECHNIQUES

Durée du cycle : 1h30 - 2h30 - 3h30

Longueur câble (flottant) : 20 m

Capacité d'aspiration : 17 m³/h

Alimentation électrique : 220V

Tension moteur : 224VDC



Balayage



Filtration : 3 options



Ouverture supérieure



Indicateur d'alimentation



Brossage extra-actif



Télécommande

Le robot SUPREME M5 est livré avec :

- un chariot de transport
- un boîtier de commande
- brosses lamelles
- bac filtrant
- télécommande

ROBOT SUPREME M5 - 18PL

Référence Designation
SUPREM5 Robot Suprême M5
Eco taxe 0.84€ HT en sus

Codag P.U.H.T.
52568544 **1 496,65 €**

NETTOYEUR HYDRAULIQUE

POLARIS 280



Polaris



ROBOT POLARIS 280 - 18PL

Référence	Désignation	Codag	P.U.H.T.
POLARIS280	Robot POLARIS280	51438329	788,00 €

PERFORMANCES

Simple et efficace

Conçu pour allier efficacité et robustesse, le POLARIS 280 bénéficie des évolutions technologiques obtenues ces dernières années. Son système de transmission efficace lui permet de se déplacer rapidement, dans toutes les directions, quelle que soit la forme ou la dimension du bassin. Les 2 jets disposés face à face créent un effet venturi homogène qui permet à l'appareil d'adhérer au sol de manière optimale et d'augmenter ses performances de nettoyage.

CARACTERISTIQUES TECHNIQUES

- Livré avec vanne de recul et tuyau 9,5 ml.
- Système VENTURI 2 jets.
- Transmission par roue d'entraînement.
- Vitesse de déplacement 15 m / min.
- Poids 3,2 Kg.
- Surpresseur nécessaire 1 CV (à commander séparément).
- Pour bassin 14 X 7 (au-delà prévoir des rallonges 2X3 m maxi).
- Pour tous types de revêtement bassin

POLARIS 380



Polaris



ROBOT POLARIS 380 - 18PL

Référence	Désignation	Codag	P.U.H.T.
POLARIS380	Robot POLARIS380	37246301	1 000,00 €

PERFORMANCES

Rapide et Agile

Après plusieurs années d'études sur la motricité, le POLARIS 380 est plus léger mais surtout plus rapide, en réduisant les dimensions de son châssis et en changeant son système de transmission. Ces améliorations ont permis de développer un nouveau système d'effet venturi basé sur 3 jets, orientés de manière triangulaire, afin d'obtenir une qualité de nettoyage irréprochable.

CARACTERISTIQUES TECHNIQUES

- Nettoyeur hydraulique POLARIS 380, livré avec vanne de recul et tuyau 9,5 ml.
- Système VENTURI 3 jets.
- Transmission par courroie
- Vitesse de déplacement 20 m / min.
- Poids 2,5 Kg.
- Surpresseur 1 CV (à commander séparément).
- Pour bassin 14 X 7 (au-delà prévoir des rallonges 2X3 m maxi).
- Pour tous types de revêtement bassin

NETTOYEUR HYDRAULIQUE

POLARIS 3900



Polaris

PERFORMANCES

Sous le design, la performance !

Chaque détail a été pensé pour optimiser les performances et la simplicité d'utilisation du dernier né de la gamme : Polaris 3900 SPORT.

Son design aqua dynamique, combiné à son mode de déplacement aléatoire et à son jet directionnel, lui permet de couvrir une surface de nettoyage maximale en un minimum de temps avec un résultat impeccable. Quelle que soit la forme du bassin, le 3900 SPORT définit un nouveau style et de nouvelles performances...

Garantie **2** Ans



CARACTERISTIQUES TECHNIQUES

- 3 jets ultra-puissants pour une aspiration maximale
- Couverture optimisée
- Design Aqua-dynamique
- 3 roues motrices avec pneumatiques larges Wide Trax®
- Système de transmission par chaîne inox
- Installation et réglages rapides
- Plastique haute qualité
- Vanne de recul anti-blocage
- Sac filtre double capacité et sac ultra-fin offert.

ROBOT POLARIS 3900 - 18PL

Référence	Désignation	Codag	P.U.H.T.
POLARIS3900S	Robot POLARIS 3900 Sport	51348311	881,00 €

GRUNDFOS JP5 / JP6 - Roue composite

GRUNDFOS

SURPRESSEUR JP5 - JP6 - Roue composite - 18PN

Référence	Désignation	intensité	codag	P.U.H.T.
JP5RC	GRUNDFOS JP5 - 1 CV MONO roue composite	3,70A	-	265,38 €
JP5RCT	GRUNDFOS JP5 - 1 CV TRI roue composite	1,40A	-	265,38 €
JP6RC	GRUNDFOS JP6 - 1,5 CV MONO roue composite	6,00A	-	332,30 €
JP6RCT	GRUNDFOS JP6 - 1,5 CV TRI roue composite	2,40A	-	332,30 €

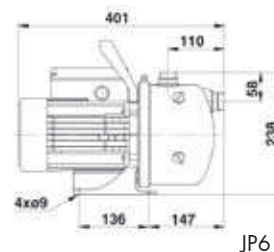
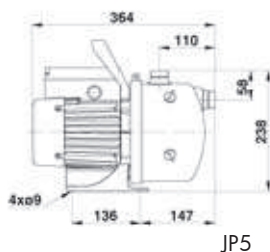
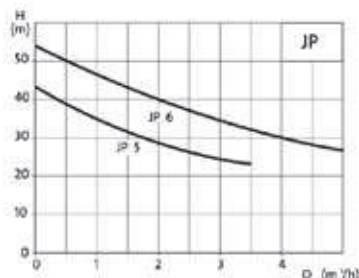

GRUNDFOS CM3-4 / CM3-5

GRUNDFOS

CM3-4 / CM3-5 - 66EH

Référence	Désignation	codag	P.U.H.T.
96806858	GRUNDFOS CM3-4 1x230V MONO	46580095	430,82 €
96806804	GRUNDFOS CM3-5 1x230V MONO	46580060	453,50 €
96806807	GRUNDFOS CM3-4 3x400V TRI	46580087	430,82 €
96806834	GRUNDFOS CM3-5 3x400V TRI	46580052	453,50 €



SURPRESSEUR HYDRAULIQUE

BOOST - RITE



SURPRESSEUR BOOST-RITE - 18PN

Référence	désignation	intensité	codag	P.U.H.T.
BOOST1M	Surpresseur BOOSTRITE 1CV MONO	4,00A	43944916	289,67 €
BOOST1T	Surpresseur BOOSTRITE 1CV TRI	1,60A	51320441	313,81 €
BOOST15M	Surpresseur BOOSTRITE 1,5CV MONO	5,80A	52999316	358,19 €
BOOST15T	Surpresseur BOOSTRITE 1,5CV TRI	2,30A	51320468	388,04 €

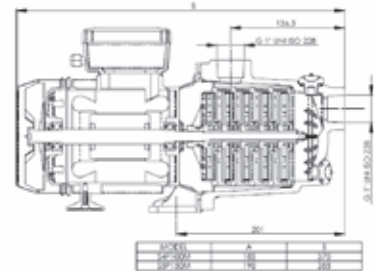
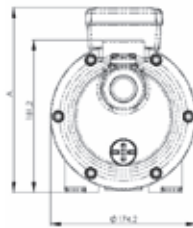
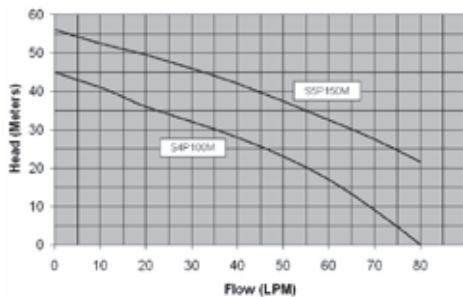

EUROCOM



SURPRESSEUR EUROCOM - 18PN

Référence	désignation	intensité	codag	P.U.H.T.
EUROCOMSP3050M	Surpresseur EUROCOM SP 30/50 MONO	3,90A	-	340,00 €
EUROCOMSP4050M	Surpresseur EUROCOM SP 40/50 MONO	5,30A	-	390,00 €
EUROCOMSP3050T	Surpresseur EUROCOM SP 30/50 TRI	1,60A	-	350,00 €
EUROCOMSP4050T	Surpresseur EUROCOM SP 40/50 TRI	2,20A	-	400,00 €

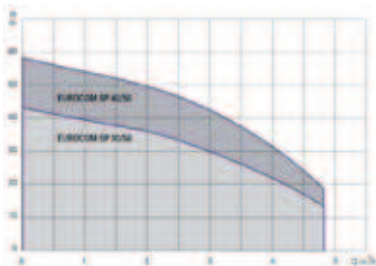

CARACTERISTIQUES TECHNIQUES

Réf.	PN	I	Int.	Aspi.	Refoul.	Q (m3/h)									
						0	0,6	1,2	1,8	2,4	3	3,3	3,6	4,2	4,8
SP 30/50	0,55	3,90A	1,6A	1"	1"	H 42,2	40,2	38,2	36,2	33,8	30	27,5	24,8	19,5	14
SP 40/50	0,75	5,30A	2,2A	1"	1"	(m) 57,7	55,3	52,8	50,1	47,1	42,7	39,5	35,8	28	19,2

POOL



SURPRESSEUR POOL - 18PN

Référence	désignation	intensité	codag	P.U.H.T.
POOLM	ESPA POOL NORYL 1CV MONO	5,00A	45330516	342,62 €
POOLT	ESPA POOL NORYL 1CV TRI	1,90A	45330540	342,62 €

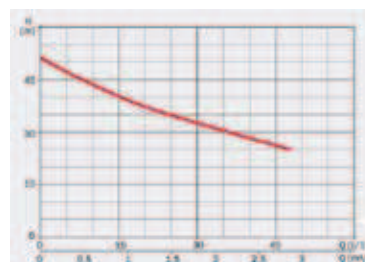
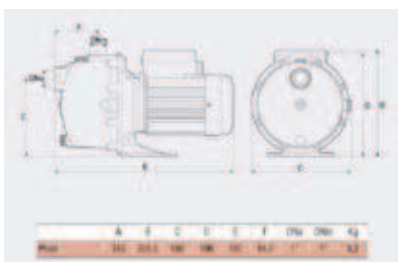

NETTOYEUR ASPIRATION

MX 8



NOUVELLE GENERATION DE ROBOT A ASPIRATION MECANIQUE, ALLIANT PUISSANCE D'ASPIRATION ET COUVERTURE DE NETTOYAGE

*Turbo aspiration : une puissante turbine et 2 hélices d'aspiration périphérique
Entrainement par chenilles crantées
large bouche d'aspiration*

- Pour piscines enterrées et hors sol à parois rigides - maxi 12x6m
- Formes : rectangulaires, ovales, formes libres
- Fonds : plat, pente douce, pente composée
- Tous revêtements
- Déplacements : aléatoire, fond et parois
- Livré avec 12 sections de tuyau de 1m
- Type de débris aspirés : fins, moyens et gros
- Puissance pompe mini : 3/4 CV

Garantie **2** Ans



ROBOT MX 8 - 18PL

Référence
MX8

Désignation
Nettoyeur MX8

Codag
53054064

P.U.H.T.
459,00 €

T5 DUO



L'ASSURANCE DES DERNIERS INNOVATIONS POUR DES PERFORMANCES EXCLUSIVES

*Aspiration encore plus puissantes (+40%)
Disque souple en 2 parties*

- Pour piscines enterrées, maxi conseillé 12x6 m.
- Formes : rectangulaires, ovales et formes libres.
- Pour tous types de revêtement.
- Technologie Diacyclone, DTC System.
- Roue anti-blocages échelles, angles, escaliers,...



Garantie **2** Ans

ROBOT T5 DUO - 18PL

Référence
T5DUO

Désignation
Nettoyeur T5 DUO

Codag
51320395

P.U.H.T.
334,00 €

PACER



L'IDEAL POUR LES PETITES ET MOYENNES PISCINES

*Disque à ailerons
Technologie à membrane pour le diaphragme*

- Pour piscines hors sol et enterrées privées, maxi 9x5m.
- Formes : de bassins rectangulaires et ovales
- Fonds plats et pente douce.
- Pour tous types de revêtement.
- Roue anti-blocage et vanne de réglage automatique de débit.



Garantie **2** Ans

ROBOT PACER - 18PL

Référence
PACER

Désignation
Nettoyeur PACER

Codag
51320352

P.U.H.T.
171,00 €

VICTOR 2RP / 2RC



- Pour piscine jusqu'à 10X5
- VICTOR2RP : Pour piscine liner ou polyester
VICTOR2RC : pour piscine carrelage
- Livré avec 10 sections de tuyau de 1 m
- Nettoyage du fond uniquement
- Puissance pompe mini : 1/2 CV
- Le robot facile d'utilisation, silencieux et efficace



Garantie **1** An

ROBOT VICTOR 2RP - 18PL

Référence
VICTOR2RC
VICTOR2RP

Désignation
Nettoyeur VICTOR 2RC
Nettoyeur VICTOR 2RP

Codag
39376180
39376172

P.U.H.T.
504,00 €
448,00 €

AQUA BROOM

POUR LE NETTOYAGE EN PROFONDEUR DE TOUS TYPES DE POINTS D'EAU

Aqua broom - 3.2 m³/h

Mini piscine, spa, fontaine et coffre de volet roulant. F

Formidable nettoyeur d'appoint pour les piscines traditionnelles hors sol ou enterrées.

Puissance	100 W
Débit	3.2m ³ /h maxi
Autonomie	3 heures
Batterie	5 piles D (non fournies)
Largeur d'aspiration	15 cm
Profondeur d'utilisation mini	10 cm
Dimensions	60x16.5x9 cm
Poids	770 gr



Garantie **1** An

ROBOT AQUABROOM - 18PL

Référence AQUABROOM Désignation AQUABROOM

Codag 51322657

P.U.H.T. 67,18 €

POOL BUSTER MAX

PLUS DE PUISSANCE POUR UN NETTOYAGE EN PROFONDEUR

Pool Buster Max - 10 m³/h

Pompe ultra performante logée sous son capot. Son sac grande contenance augmente la durée d'aspiration. Tout particulièrement recommandé pour l'entretien des piscines et spas. Tête démontable, pour un meilleur entretien.

Puissance	300 W
Débit	10.7m ³ /h maxi
Autonomie	1 heure
Batterie (chargeur fourni)	rechargeable
Largeur d'aspiration	27 cm
Profondeur d'utilisation mini	18 cm
Dimensions	39x16x19 cm
Poids	2.5 Kg



Garantie **1** An

ROBOT POOL BUSTER MAX - 18PL

Référence POOLBUSTERMAX Désignation POOL BLASTER MAX Codag 51322770 P.U.H.T. 262,93 €

POOL BLASTER PRO

POUR PISCINE HORS-SOL ET SPA

Pool Blaster Pro- 20 m³/h

Aspire feuilles, sable, insectes... Large bande d'aspiration permettant de nettoyer rapidement le fond de la piscine en minimisant le nombre de passages. Le sac amovible situé à l'avant du POOL BLASTER PRO permet de récupérer les feuilles et autre débris avant qu'ils ne bouchent le filtre de votre piscine.

Puissance	400 W
Débit	20 m ³ /h maxi
Autonomie	2 h 30 maxi
Batterie (chargeur fourni)	rechargeable
Largeur d'aspiration	27 cm
Profondeur d'utilisation mini	18 cm

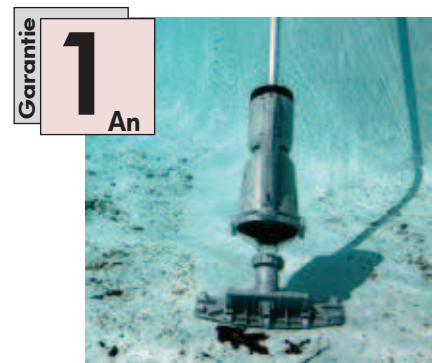

Garantie **1** An

ROBOT POOL BLASTER PRO - 18PL

Référence POOLBLASTERPRO Désignation POOL BLASTER PRO Codag 51322762 P.U.H.T. 950,43 €

PRESENTATION GAMME UNI

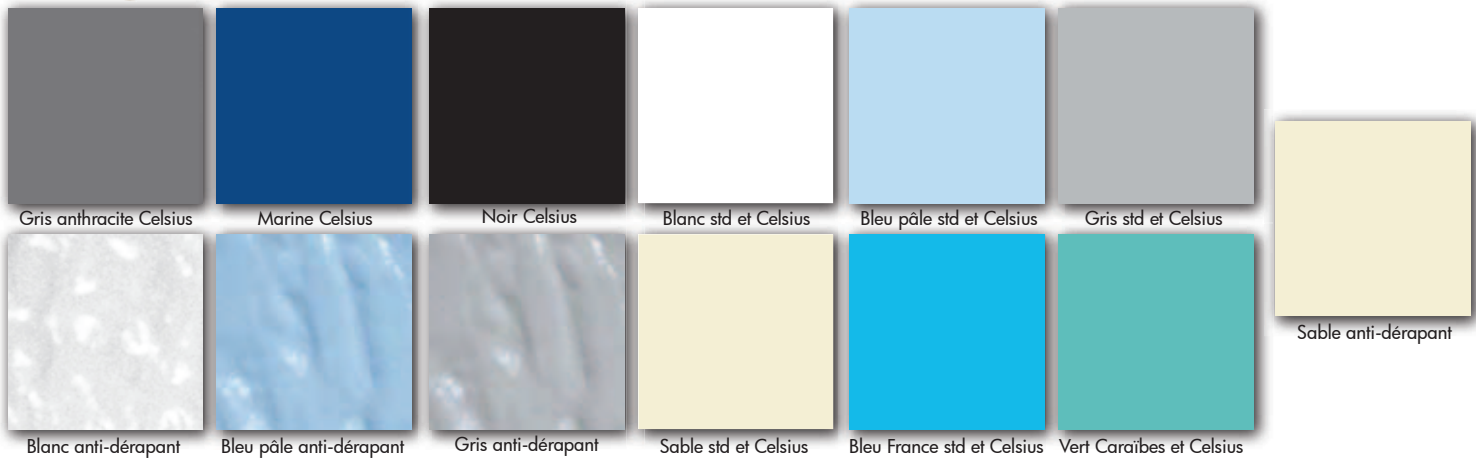

PRESENTATION GAMME IMPRIME MODERNE

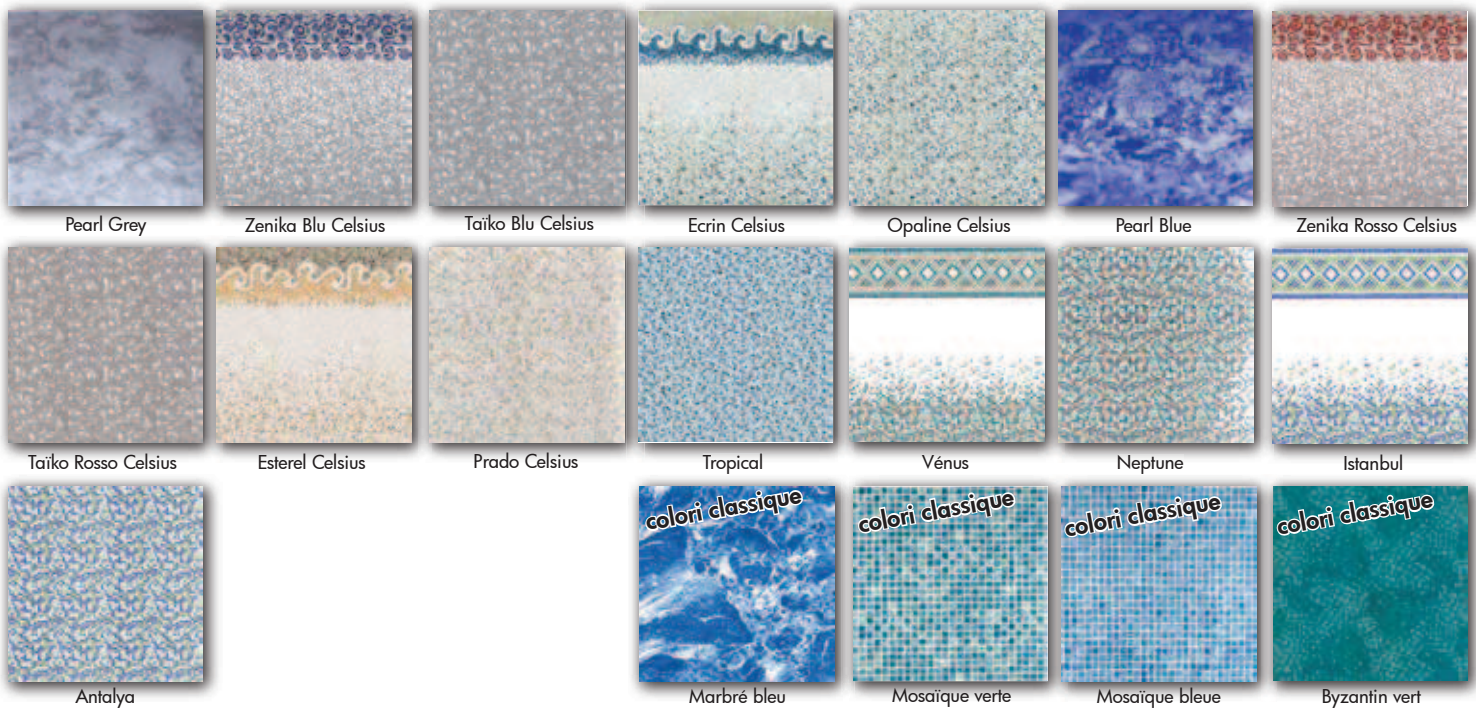

PRESENTATION GAMME FRISE BANDEAU

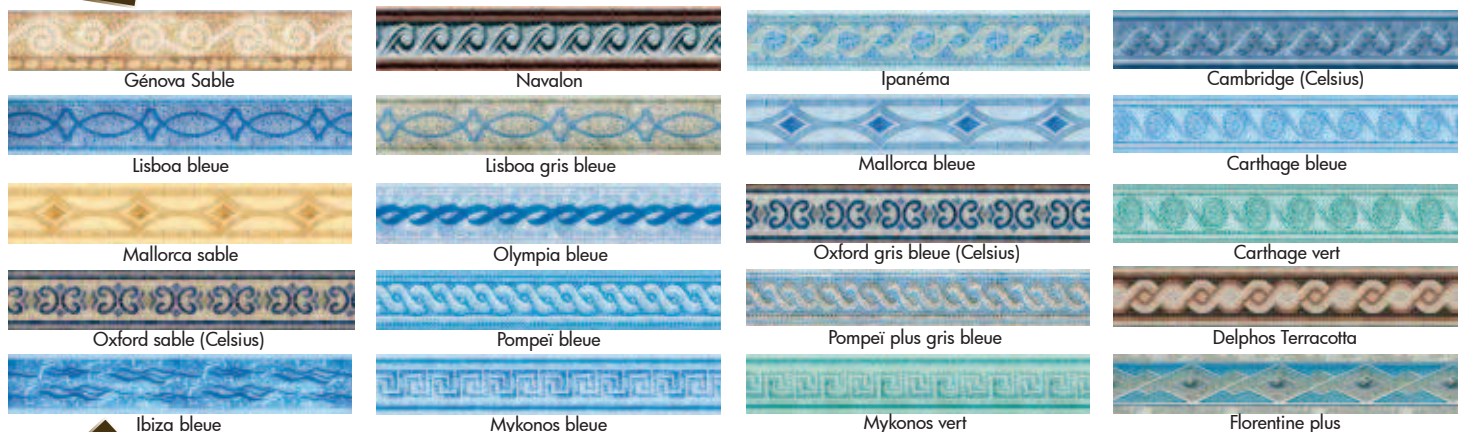

TARIF ET FORME

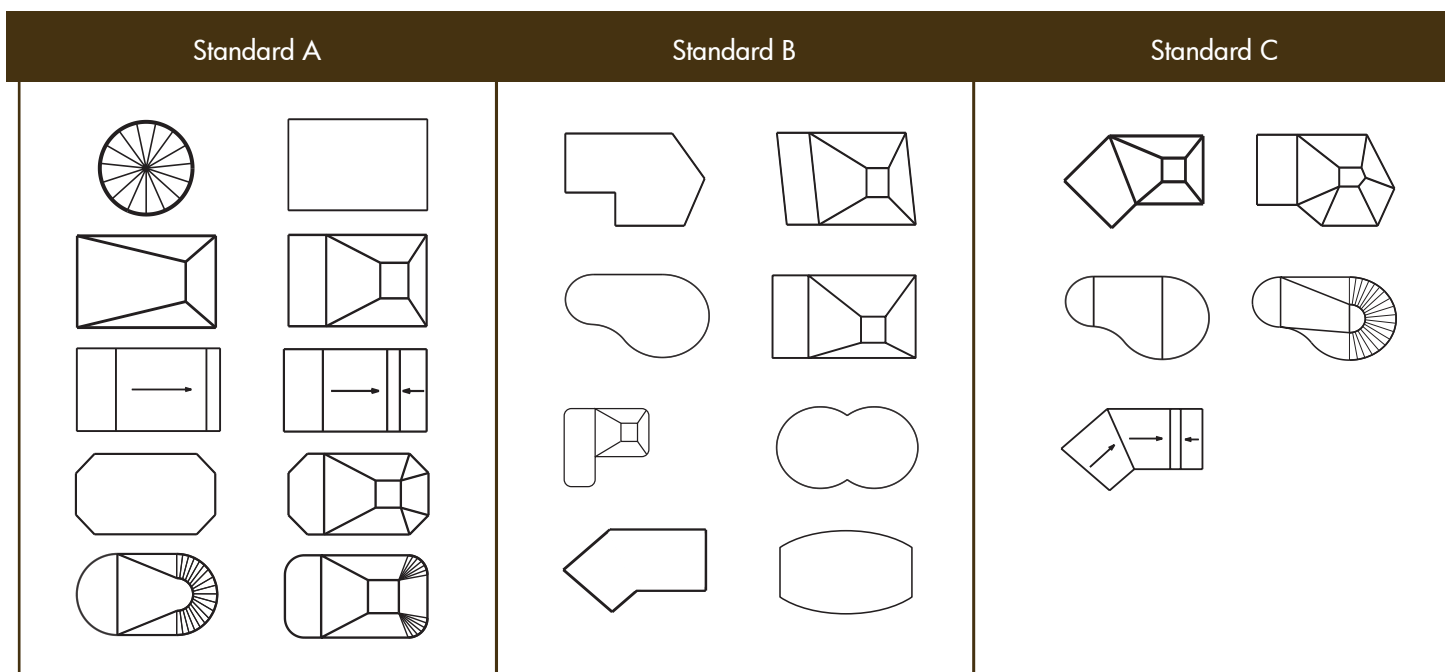

Formes géométriques simples ne présentant ni angles ni côtés entrants, fonds plats ou symétriques, sans safety ledge, rayons horizontaux <= 10 cm.

Formes géométriques simple type A et formes asymétriques

Formes géométriques type B et formes géométriques complexes avec fonds plats ou symétriques, avec/sans safety ledge, rayons horizontaux <= 10cm

LINER UNIS - 18PO

Référence	Désignation	Codag	P.U.H.T
LINERUSFA	Liner Uni Standard 75/100 - Forme A - le m2	-	18,40 €
LINERUSFB	Liner Uni Standard 75/100 - Forme B - le m2	-	20,95 €
LINERUSFC	Liner Uni Standard 75/100 - Forme C - le m2	-	23,55 €

LINER UNI CELSIUS - 18PO

référence	désignation	codag	P.U.H.T
LINERUCFA	Liner Uni Celsius 75/100 - Forme A - le m2	-	20,35 €
LINERUCFB	Liner Uni Celsius 75/100 - Forme B - le m2	-	23,25 €
LINERUCFC	Liner Uni Celsius 75/100 - Forme C - le m2	-	25,15 €

LINER IMPRIME CLASSIQUE - 18PO

référence	désignation	codag	P.U.H.T
LINERICFA	Liner Imprimé Classic 75/100 - Forme A - le m2	-	26,05 €
LINERICFB	Liner Imprimé Classic 75/100 - Forme B - le m2	-	27,95 €
LINERICFC	Liner Imprimé Classic 75/100 - Forme C - le m2	-	29,85 €

LINER IMPRIME MODERNE - 18PO

référence	désignation	codag	P.U.H.T
LINERIMFA	Liner Imprimé Moderne 75/100 - Forme A - le m2	-	29,25 €
LINERIMFB	Liner Imprimé Moderne 75/100 - Forme B - le m2	-	31,25 €
LINERIMFC	Liner Imprimé Moderne 75/100 - Forme C - le m2	-	33,10 €

BANDEAULINER	Frise bandeau 75/100 - le ml	-	10,65 €
--------------	------------------------------	---	---------

INFORMATION
Liner inférieur à 60m²
et supérieur à 120m²
=> +10%

LE BASSIN

Il faut d'abord s'assurer que le bassin soit d'équerre : pour cela, il faut mesurer les 2 longueurs, les 2 largeurs et les 2 diagonales :

- Si les longueurs, largeurs et diagonales sont identiques, vous pouvez utiliser les formules destinées aux bassins standards.
- Si les longueurs, les largeurs ou les diagonales sont différentes, reportez toutes les cotes sur un schéma propre.

LES ANGLES

Si les angles verticaux de la piscine sont arrondis, ne pas mesurer les diagonales à l'intérieur de ceux-ci.



A l'aide d'une craie, prolongez les longueurs et largeurs sur les margelles de façon à trouver l'angle fictif. (Voir schéma ci contre)

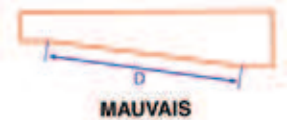
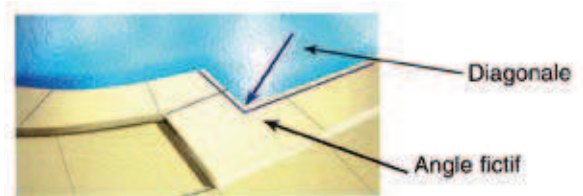

LES COTES

Toutes les cotes sont à mesurer à l'horizontale et non en suivant les pentes.

Vérifiez que le cumul de vos cotes sur la longueur : $L = C + D + E + F$
et la largeur soit correcte : $l = H1 + I + H2$

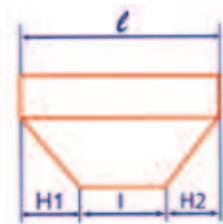

REMARQUE : Pour les liners réalisés en coloris imprimés ou avec frise ayant un motif régulier et répétitif, il est impossible de garantir la correspondance des motifs. Sur les liners imprimés foncés, un liseré blanc peut apparaître sur les soudures.

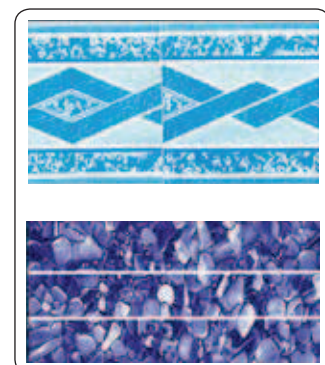

IMPORTANT : Précisez lors de votre commande, les rayons verticaux et horizontaux

ACCESSOIRE LINER

GEOTEXTILE PISCINE

Nos feutres de protection liner piscines sont exclusivement fabriqués à base de polyester ou polypropylène vierge blanc et gris (des variantes de couleur et de composition peuvent être réalisées). Ils reçoivent, lors de leur fabrication, un traitement de masse antibactérien et anti fongicide.

GEOTEXTILE - 18PO

Référence	Désignation	codag.	col.	P.U.H.T.
GO300P	Feutre piscine 270 g/m ² - 2x50 100 m ² Gris Antibactérien	48659853	8	341,55 €
GO350B	Feutre piscine 350 g/m ² - 2x50 100 m ² Blanc Antibactérien	51321227	8	355,35 €



COLLE GEOTEXTILE

COLLE GEOTEXTILE - 18PO

Référence	Désignation	Codag	P.U.H.T.
COLLEFEUTRE	Colle feutre - Pot de 5 kg - pour geotextile liner	35699120	37,50 €
POOLSTIK500	Colle aérosol feutre - 500 ml pour geotextile liner	-	23,50 €



POOLSTICK

ACCROCHAGE «HUNG»

C'est le plus couramment utilisé. Un profilé en PVC souple est soudé sur la partie supérieure du mur du liner, et vient se glisser dans un rail en aluminium ou PVC fixé à l'aplomb du mur.

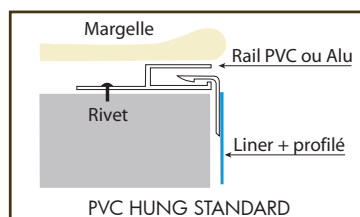

PROFILE STANDARD PVC - Sous margelle - Horizontal - 18PO

Référence	Désignation	Codag	P.U.H.T.
PVCHFORMELIBRE	Profilé PVC - horizontal - forme libre - sous margelle Long. 2 ml / prix au ml	53054560	10,32 €
PVCHUNG	Profilé PVC - horizontal - droit - sous margelle Long. 2 ml / prix au ml	35699147	3,60 €
ANGLEPVCH	Profilé PVC - horizontal - angle - sous margelle - préformé Rayon 15 cm - à l'unité	35699139	5,76 €

PROFILE ALU - Sous margelle - Horizontal - 18PO

Référence	Désignation	Codag	P.U.H.T.
HUNGALU	Profilé ALU - horizontal - droit - sous margelle Long. 2 ml / prix au ml	45331784	9,12 €
ANGLEPVCHALU	Profilé ALU - horizontal - angle - sous margelle - préformé Rayon 15 cm - à l'unité	45282694	17,52 €

PROFILE SPECIAL RENOVATION - Vertical - 18PO

Référence	Désignation	Codag	P.U.H.T.
PVCHUNGRENO	Profilé PVC - vertical - droit - spécial rénovation Long. 2 ml / prix au ml	45331792	5,70 €
ANGLEPVCHRENO	Profilé PVC - vertical - angle - spécial rénovation - préformé Rayon 15 cm - à l'unité	45282708	7,08 €
HUNGALURENOV	Profilé ALU - vertical - droit - spécial rénovation Long. 2 ml / prix au ml	53053823	8,22 €
ANGLEHUNGALURENOV	Profilé ALU - vertical - angle - spécial rénovation - préformé Rayon 15 cm - à l'unité	53052894	18,72 €

ACCESSOIRE ACCROCHAGE «HUNG» - 18PO

Référence	Désignation	Codag	P.U.H.T.
JONCBLOC	Jonc de blocage - Rouleau 250 ml / prix au ml	45318192	0,96 €

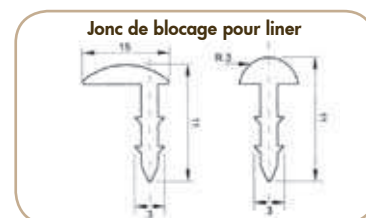
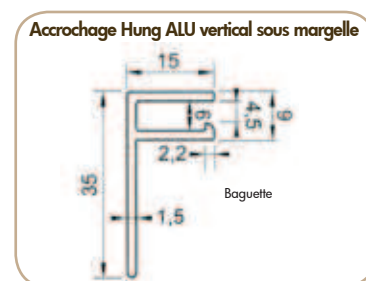
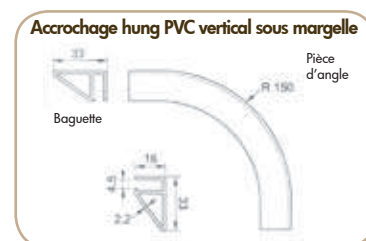
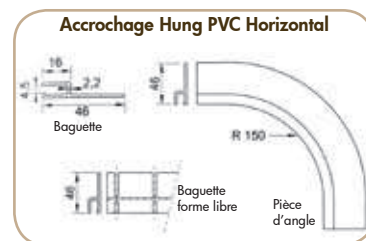

ESCALIER LINER DEFINITION

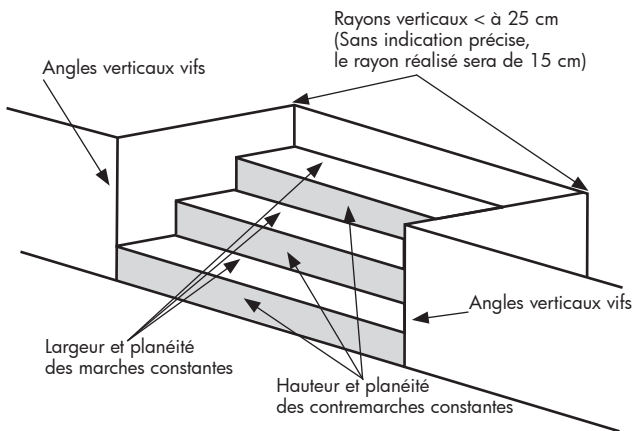

A SAVOIR

Il est impératif d'avoir 20 cm d'eau sur la première marche.

Il est recommandé de placer une buse de refoulement sur la première contremarche de l'escalier.

Il est impossible de réaliser des rayons verticaux sur toutes les marches, seule la première marche peut être fabriquée avec un rayon. De même, il est impossible de réaliser des rayons horizontaux dans les marches d'escalier. Les angles doivent être à 90° impérativement. Les angles horizontaux entre les marches et contremarches doivent impérativement être vifs. Seul l'angle entre le fond du bassin et la dernière contremarche peut recevoir un arrondi qui est identique aux rayons horizontaux du bassin. Pour un liner fabriqué avec un bandeau, son motif peut être redécoupé au niveau de l'escalier si la hauteur de celui-ci est supérieure à la hauteur de la première marche.

ESCALIER STANDARD

ESCALIER EXTERIEUR STANDARD

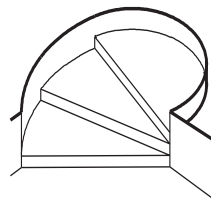
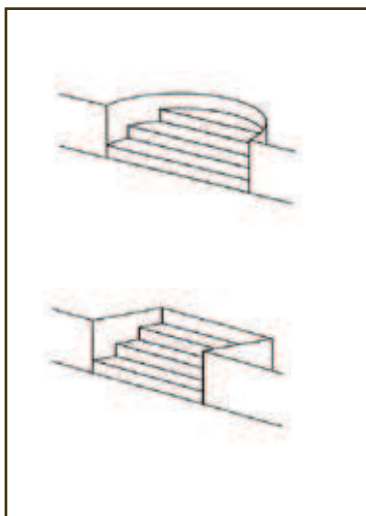

Escalier escargot

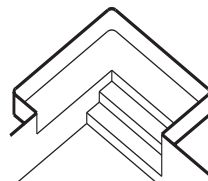

Escalier Minos

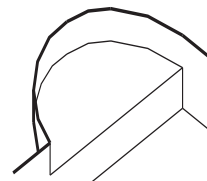

Escalier Albon roman

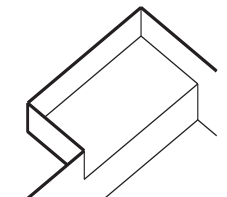

Escalier Albon rectangle

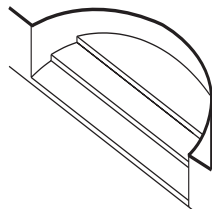

Escalier roman

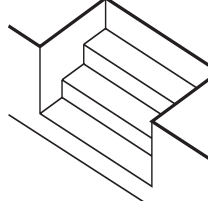

Escalier droit extérieur

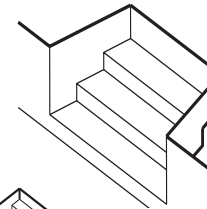

Escalier trapèze

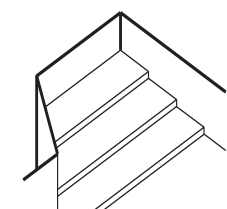

Escalier oblique

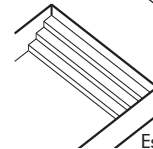

Escalier droit

ESCALIER INTERIEUR STANDARD

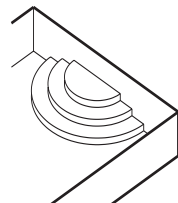
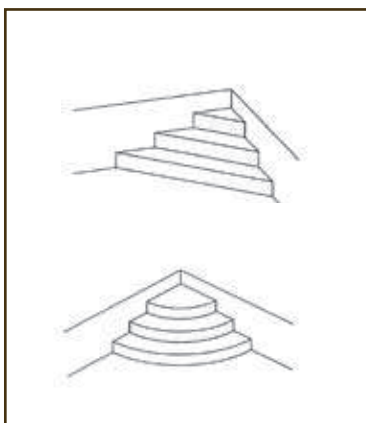

Escalier roman inversé

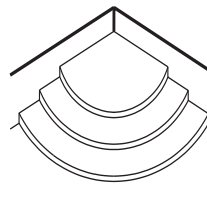

Escalier 1/4 cercle

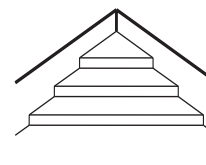

Escalier d'angle

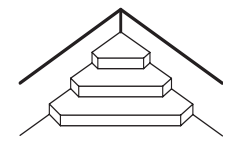

Escalier Riviera

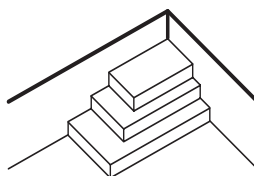

Escalier Inca

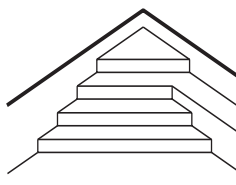

Escalier Minos plage

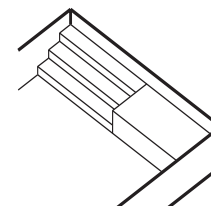

Escalier plage

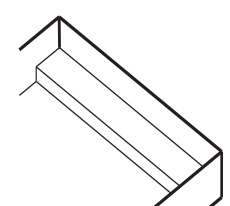

Escalier marche unique

PRESENTATION - INFO PRATIQUE

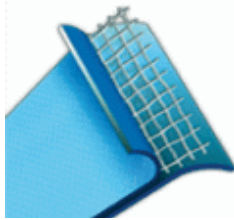

La meilleure solution technique et décorative pour la construction de votre piscine. Membrane composée de 2 feuilles de 75/100^e, armées d'une trame textile polyester. Revêtements antifongiques, anti-uv et anti-bactéries.

Ils s'installent facilement sur tous types de supports lisses et sains (idéal pour les piscines de formes complexes de par sa facilité d'installation), les piscines publiques ou les rénovations.

ALKORPLAN est fait pour s'adapter à tous types de formes de bassins et apporte une touche d'originalité à votre piscine.

Conçu suivant la norme AFNOR NF T 54-803-2.

ESTIMER SES BESOINS

- Pour le calcul de la surface réelle du bassin, reportez-vous aux méthodes de calcul des liners, en fonction de la forme de votre bassin et multipliez par 1.20.

Exemple : Pour un bassin de 41,25m² = 1 rouleau de 25 m x 1,65 m

- Pour les accessoires de pose, les éléments généralement utilisés sont :
 - Des rivets de fixation (5 unités au mètre linéaire)
 - Du PVC liquide (1 Kg pour 100 m² de développé)
 - Un flacon applicateur.
 - Du solvant THF (1 litre pour 70 m² de développé)



LES 4 ETAPES D'INSTALLATION

1. Habillage des parois de la piscine (le fond de votre piscine servira de plan de travail).
2. Habillage de fond de la piscine.
3. Soudure de la jupe sur le fond de la piscine en partant des axes vers les extrémités.
4. Façonnage et soudure des 4 angles verticaux.

SOUDEURE

Il existe deux techniques de soudure, l'une est à l'air chaud (thermo soudure), s'effectuant à l'aide d'un chalumeau à air chaud (type Leister) et l'autre au solvant.



TECHNIQUES DE POSE

Deux choix possibles :

Avec un profilé d'accrochage

Utiliser un profilé d'accrochage de liner (horizontal ou vertical). Soudrer à chaud, de la bandelette de 9 mm sur l'envers du PVC 150/100.

Pose par rivetage

Placer les rivets sur le dessus de la paroi à intervalle de 20 cm. En cas de maçonnerie à finition imparfaite, on peut remédier à cette problématique en fixant sur la périphérie supérieure de la paroi des tôles métalliques enduites de PVC colaminé.

On peut alors souder le PVC directement sur la partie métallique par les moyens de soudure habituels.

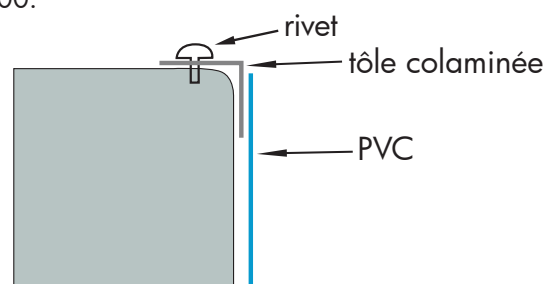

PVC ARMÉ

ALKOR STANDARD



ALKOR 2000 - 18PP

Référence	Désignation	codag	P.U.H.T.
ALKSA	PVC ARME ALKOR STANDARD 1,65 x 25 Sable - Prix au m ²	39377977	24,89 €
ALKVC	PVC ARME ALKOR STANDARD 1,65 x 25 Vert Caraïbes - Prix au m ²	51875087	24,89 €
ALKBA	PVC ARME ALKOR STANDARD 1,65 x 25 Bleu Adriatique - Prix au m ²	39377950	24,89 €
ALKBL	PVC ARME ALKOR STANDARD 1,65 x 25 Blanc - Prix au m ²	51875044	24,89 €
ALKBC	PVC ARME ALKOR STANDARD 1,65 x 25 Bleu clair - Prix au m ²	39377969	24,89 €
ALKGC	PVC ARME ALKOR STANDARD 1,65 x 25 Gris clair - Prix au m ²	51321839	24,89 €
ALKBC2M	PVC ARME ALKOR STANDARD 2,05 x 25 Bleu clair - Prix au m ²	51875079	24,89 €
ALKBA2M	PVC ARME ALKOR STANDARD 2,05 x 25 Bleu adriatique - Prix au m ²	51875060	24,89 €
ALKBL2M	PVC ARME ALKOR STANDARD 2,05 x 25 Blanc - Prix au m ²	51875052	24,89 €

SA SABLE	VC VERT CARAIBES	BA BLEU ADRIATIQUE	BL BLANC	BC BLEU CLAIR	GC GRIS CLAIR
-------------	---------------------	-----------------------	-------------	------------------	------------------

ANTI-DERAPANT



ALKOR ANTI DERAPANT - 18PP

Référence	Désignation	codag	P.U.H.T.
ALKADBA	PVC ARME ALKOR ANTI DERAPANT 1,65 x 20 Bleu Adriatique - Prix au m ²	51875133	44,57 €
ALKADBC	PVC ARME ALKOR ANTI DERAPANT 1,65 x 20 Bleu Clair - Prix au m ²	39377985	44,57 €
ALKADVC	PVC ARME ALKOR ANTI DERAPANT 1,65 x 20 Vert Caraïbes - Prix au m ²	51875184	44,57 €
ALKADSA	PVC ARME ALKOR ANTI DERAPANT 1,65 x 20 Sable - Prix au m ²	39377993	44,57 €
ALKADBL	PVC ARME ALKOR ANTI DERAPANT 1,65 x 20 Blanc - Prix au m ²	51875125	44,57 €
ALKADGC	PVC ARME ALKOR ANTI DERAPANT 1,65 x 20 Gris Clair - Prix au m ²	51875168	44,57 €
ALKADGA	PVC ARME ALKOR ANTI DERAPANT 1,65 x 20 Gris Anthracite - Prix au m ²	51875141	44,57 €
ALKADNO	PVC ARME ALKOR ANTI DERAPANT 1,65 x 20 Noir - Prix au m ²	51875176	44,57 €
ALKADPB	PVC ARME ALKOR ANTI DERAPANT 1,65 x 20 Persia Bleu - Prix au m ²	51875117	66,56 €
ALKADCA	PVC ARME ALKOR ANTI DERAPANT 1,65 x 20 Carrara - Prix au m ²	51875109	66,56 €
ALKADBB	PVC ARME ALKOR ANTI DERAPANT 1,65 x 20 Byzance Bleu - Prix au m ²	51875095	66,56 €

BA BLEU ADRIATIQUE	BC BLEU CLAIR	VC VERT CARAIBES	SA SABLE
-----------------------	------------------	---------------------	-------------

BL BLANC	GC GRIS	GA GRIS ANTHRACITE	NO NOIR
-------------	------------	-----------------------	------------



Merci de préciser la ou les couleurs souhaitées lors de votre commande

ALKOR 2000



ALKOR 2000 - 18PP

Référence	Désignation	codag	P.U.H.T.
ALK2000BA	PVC ARME ALKOR 2000 1,65 x 25 Bleu Adriatique - Prix au m ²	51875222	29,58 €
ALK2000SA	PVC ARME ALKOR 2000 1,65 x 25 Sable - Prix au m ²	51875338	29,58 €
ALK2000VC	PVC ARME ALKOR 2000 1,65 x 25 Vert Caraïbes - Prix au m ²	51875354	29,58 €
ALK2000BC	PVC ARME ALKOR 2000 1,65 x 25 Bleu Clair - Prix au m ²	51875249	29,58 €
ALK2000BL	PVC ARME ALKOR 2000 1,65 x 25 Blanc - Prix au m ²	51875026	29,58 €
ALK2000GC	PVC ARME ALKOR 2000 1,65 x 25 Gris - Prix au m ²	51875281	29,58 €
ALK2000GA	PVC ARME ALKOR 2000 1,65 x 25 Gris Anthracite - Prix au m ²	51875265	29,58 €
ALK2000N	PVC ARME ALKOR 2000 1,65 x 25 Noir - Prix au m ²	51875311	29,58 €
ALK2000BC2M	PVC ARME ALKOR 2000 2,05 x 25 Bleu Clair - Prix au m ²	51875257	29,58 €
ALK2000BL2M	PVC ARME ALKOR 2000 2,05 x 25 Blanc - Prix au m ²	51875214	29,58 €
ALK2000SA2M	PVC ARME ALKOR 2000 2,05 x 25 Sable - Prix au m ²	51875346	29,58 €
ALK2000GC2M	PVC ARME ALKOR 2000 2,05 x 25 Gris Clair - Prix au m ²	51875303	29,58 €
ALK2000GA2M	PVC ARME ALKOR 2000 2,05 x 25 Gris Anthracite - Prix au m ²	51875273	29,58 €
ALK2000BA2M	PVC ARME ALKOR 2000 2,05 x 25 Bleu Adriatique - Prix au m ²	51875230	29,58 €
ALK2000VC2M	PVC ARME ALKOR 2000 2,05 x 25 Vert Caraïbes - Prix au m ²	51875362	29,58 €



ALKOR 3000



ALKOR 3000 - 18PP

Référence	Désignation	codag	P.U.H.T.
ALK3000MA	PVC ARME ALKOR 3000 1,65 x 25 Marbre - Prix au m ²	51875397	38,18 €
ALK3000MO	PVC ARME ALKOR 3000 1,65 x 25 Mozaic bleu - Prix au m ²	51875451	38,18 €
ALK3000CA	PVC ARME ALKOR 3000 1,65 x 25 Carrara - Prix au m ²	51875400	38,18 €
ALK3000BB	PVC ARME ALKOR 3000 1,65 x 25 Byzance bleu - Prix au m ²	51875389	38,18 €
ALK3000PR	PVC ARME ALKOR 3000 1,65 x 25 Persia vieux rose - Prix au m ²	51875508	38,18 €
ALK3000GB	PVC ARME ALKOR 3000 1,65 x 25 Genova bleu - Prix au m ²	51875478	49,67 €
ALK3000MS	PVC ARME ALKOR 3000 1,65 x 25 Mallorca sable - Prix au m ²	51875486	49,67 €
ALK3000FL	PVC ARME ALKOR 3000 1,65 x 25 Florentine - Prix au m ²	48660096	49,67 €
ALK3000PL	PVC ARME ALKOR 3000 1,65 x 25 Platinum - Prix au m ²	51875516	40,08 €
ALK3000BG	PVC ARME ALKOR 3000 1,65 x 25 Byzance gris - Prix au m ²	51875397	38,18 €
ALK3000PB	PVC ARME ALKOR 3000 1,65 x 25 Persia Bleu - Prix au m ²	51875494	38,18 €

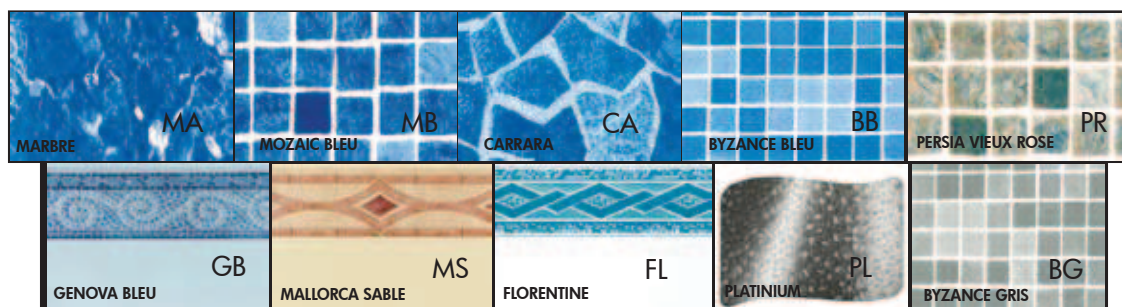

APPAREIL DE SOUDAGE

LEISTER TRIAC S - 18PZ

Référence	Désignation	codag	P.U.Net H.T.
TRIACSG3	Leister TRIAC S 1600W élect. sans buse	48659934	352,52 €
LE31A	Buse standard ronde D 5mm	48659896	33,09 €
LE30A1	Buse plate à fente coudée D 20mm	53053904	33,09 €
LE22D	Roulette pression silicone D 40mm	48660487	43,74 €
LE30A2	Buse à fente coudée 90° D 20mm	53053912	33,09 €
LE30A3	Buse à fente coudée 60° D 20mm	53053920	33,09 €
LE30B6	Buse soudure pour bandelette d'accrochage 9 mm	53053939	63,31 €
138134	Pointe de contrôle	53052525	10,07 €
100689	Résistance pour Leister Triac S	53052517	49,38 €



TRIAC S

Avec régulation électronique de la T°. L'appareil portatif pour un travail de haute qualité

Tension	230V
Fréquence	50Hz
Température	50-700°C
Débit d'air	230l/mm
Dim. (LxØ)	340x90 poignée Ø56



HOT JET S

Appareil manuel
Le plus compact des
appareils de Leister.
(600grs câble inclus)

Tension	230V
Température	20-600°C
Débit d'air	20-80l/mm
Pression stat	1600 Pa max
Niveau sonore	59 dB
Dim. (LxØ)	235x70 poignée Ø40



MINI LEISTER HOT JET S - 18PZ

Référence	Désignation	codag	P.U.Net H.T.
HOTJETS	Mini leister HOT JET S électronique 460W	53053815	444,60 €
LE30F	Buse plate coudée D 20mm	53053955	34,53 €
LE30E	Buse plate coudée 30° D 15mm	53053947	37,41 €
LE31	Buse standard ronde D 5mm	53053963	33,09 €



PVC LIQUIDE - 18PP

Référence	Désignation	codag	P.U.H.T.
PVCBC	PVC liquide ALKORPLAN bleu clair 1 Kg	39378175	49,34 €
PVCBA	PVC liquide ALKORPLAN bleu adriatique 1 Kg	39378167	49,34 €
PVCBL	PVC liquide ALKORPLAN blanc 1 Kg	51876172	49,34 €
PVCVC	PVC liquide ALKORPLAN vert caraïbes 1 Kg	51876237	49,34 €
PVCSA	PVC liquide ALKORPLAN sable 1 Kg	39378183	49,34 €
PVCGC	PVC liquide ALKORPLAN gris clair 1 Kg	51876199	49,34 €
PVCGA	PVC liquide ALKORPLAN gris anthracite 1 Kg	51876180	49,34 €
PVCNO	PVC liquide ALKORPLAN noir 1 Kg	51876202	49,34 €
PVCTR	PVC liquide ALKORPLAN transparent 1 Kg	51876229	49,34 €
PVCPL	PVC liquide ALKORPLAN platinum 1 Kg	51876210	55,86 €



ACCESSOIRES - 18PP

Référence	Désignation	codag	P.U.H.T.
PVCFLAC	Flacon pour application PVC liquide	51876105	14,94 €
PVCSOLV1L	Solvant THF PVC ARME 1L	39378159	33,24 €
PVCTOLE	Tôle spéciale PVC colamine 2ml x 5mm - la pièce	53201733	19,44 €
RIVETPISCINE	Rivets DRIVE à frapper D5 x 26 m - boîte 250 pièces - prix à l'unité	53213154	0,41 €
PVCBAND	Bandelettes de 9 mm x 25 m PVC armé - le ml	39378140	0,98 €
PVCCOL	Colle 5L contact à froid PVC BOSTIK VINICOL170	39378191	80,90 €



Spa AQUADOLCE

AQUA
DOLCE

LES BIENFAITS DU SPA

Votre Spa est un lieu idéal de relaxation. Les effets conjugués de la chaleur, de l'apesanteur et du massage, vous apporteront une sensation de détente et de bien-être. L'action des multiples jets de massage eau chaude décontracte chacun des muscles, favorise la circulation du sang et l'élimination des toxines de l'organisme. Le Spa est aussi un bon endroit pour se détendre en famille et entre amis dans une ambiance ludique et conviviale.

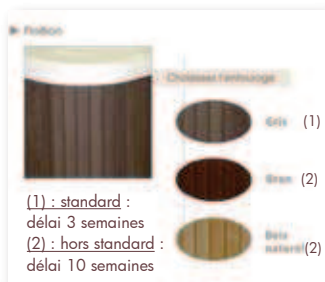

> Coques :

(1) : standard : délai 3 semaines

(2) : hors standard : délai 10 semaines

DES EQUIPEMENTS SUR MESURE

La finition sur mesure • 3 couleurs au choix, entourage synthétique couleur bois résistant aux UV et aux rayures.

Qualité de l'eau • purification par l'ozone (O3) et système de filtration à cartouche Remy.

Isolation • double isolation en mousse isolante

Consommation d'énergie • l'énergie est un bien précieux. Le Spa est équipé d'une pompe de faible consommation.

La coque • 7 couleurs au choix. Spa d'intérieur et d'extérieur.

Coque en acrylique Lucite avec un revêtement antimicrobien thermique et phonique optimal.

Détente, Bien-être

Confort • positions de massage assises ou allongées avec appui-tête intégrés

Massages • massages en profondeur grâce à des jets directionnels ou tourbillonnants et individuellement réglables.

Commande électronique • la température du spa est autocontrôlée.

Chromothérapie • le jeu de luminothérapie vous apporte une ambiance zen ou tonique avec un écoulement de l'eau en cascade.

Plaisir de la musique • (en option) connectez votre Ipod ou votre lecteur MP3.

Couverture isotherme • couverture isotherme robuste coordonnée à la couleur de la coque

Une esthétique parfaite

LOFT spa 2 places



Dimensions : 1070 x 2310 mm
Hauteur : 760 mm
Volume d'eau : 470 L
Poids à sec : 114 kg

spécificités

- 2 positions de massage différentes
- 2 banquettes lounges
- 1 massage trapèze
- 2 appuis-tête
- 18 mini-jets orientables inox
- 18 injecteurs air
- 1 pompe de massage bi-vitesse 1,5 HP
- 1 blower 700 W (réchauffeur intégré 300 W)
- 1 réchauffeur 2 kW
- 1 cartouche de filtration
- 1 générateur d'ozone
- 1 coque Microban™ anti-bactérienne - 7 coloris
- Système chromothérapie Digital Accent Lighting
- Couverture isothermique assortie à l'entourage
- BLUETOOTH (option)

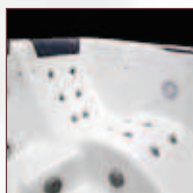

> 2 Banquettes lounges



> Chromothérapie



> Cde électronique

SPA LOFT - 18PT

Référence

LOFT
OPTIONBLUETOOTH
PORT

Désignation

Spa LOFT - 2 places - 18 jets
Bluetooth en option
Forfait transport pour livraison directe client

Codag

45357295
45332926

P.U.H.T.

4 312,00 €
1 056,00 €
560,00 €

URBAN spa 3 places



Dimensions : 1524 x 2133 mm

Hauteur : 880 mm

Volume d'eau : 760 L

Poids à sec : 226 kg

spécificités

- 4 positions de massage différentes dont une banquette double position
- 1 massage trapèze
- 4 appuis-tête
- 15 mini jets orientables inox
- 6 jets orientables inox
- 5 jets rotatifs simples inox
- 5 jets rotatifs doubles inox
- 2 vannes déviateuses
- 1 pompe de filtration 1/8 HP faible consommation
- 1 pompe de massage bi-vitesse 2 HP
- 1 réchauffeur 2 kW
- 1 cartouche de filtration
- 1 générateur d'ozone
- 1 cascade rétro-éclairée
- 1 coque acrylique Microban TM anti-bactérienne - 7 coloris
- Système chromothérapie Digital Accent Lighting
- Couverture isothermique assortie à l'entourage
- BLUETOOTH (option)



> Banquette lounge



> Massage trapèze



> Chromothérapie



> Cde électronique



> 2 assises

SPA URBAN - 18PT

Référence

URBAN**OPTIONBLUETOOTH
PORT**

Désignation

Spa URBAN - 3 places - 31 jets inox

Bluetooth en option

Forfait transport pour livraison directe client

Codag

45350630

45332926

-

P.U.H.T.

6 954,00 €**1 056,00 €****560,00 €**

FIELD spa4places



Dimensions : 2133 X 2133 mm
 Hauteur : 990 mm
 Volume d'eau : 1350 L
 Poids à sec : 295 kg

spécificités

- 2 banquettes lounge dont une double position
- 2 positions de massage assises
- 1 massage trapèze
- 4 appuis-tête
- 21 mini jets orientables inox
- 2 mini jets rotatifs rotatifs doubles inox
- 8 jets orientables inox
- 7 jets rotatifs simples inox
- 7 jets rotatifs doubles inox
- 2 vannes déviateuses
- 1 pompe de circulation 1/8 HP faible consommation
- 1 pompe de massage bi-vitesse 2 HP
- 1 pompe de massage 2 HP
- 1 réchauffeur 3 kW
- 2 cartouches de filtration
- 1 générateur d'ozone
- 1 cascade rétro-éclairée
- 1 coque Microban™ anti-bactérienne - 7 coloris
- Système chromothérapie Digital Acent Lighting
- BLUETOOTH (option)
- Couverture isothermique assortie à l'entourage



> Banquette lounge



> Massage trapèze

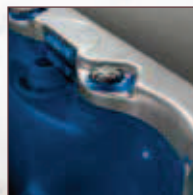

> Chromothérapie



> Cde électronique



> 2 assises

SPA FIELD - 18PT

Référence

FIELD

OPTIONBLUETOOTH

PORT

Désignation

Spa FIELD - 4 places - 45 jets

Bluetooth en option

Forfait transport pour livraison directe client

Codag

53053777

45332926

-

P.U.H.T.

9 594,00 €

1 056,00 €

560,00 €

LODGE spa 6 places



Dimensions : 2133 x 2133 mm

Hauteur : 940 mm

Volume d'eau : 1700 L

Poids à sec : 328 kg

spécificités

- 6 positions de massage différentes dont une banquette lounge
- 1 massage trapèze
- 3 appuis-tête
- 9 mini jets orientable inox • 8 mini jets doubles rotatifs inox
- 11 jets orientables inox
- 7 jets rotatifs simples inox • 5 jets rotatifs doubles inox
- 1 jet Volcano inox
- 2 jets fontaine
- 3 vannes déviateuses
- 1 pompe de filtration 1/8 HP faible consommation
- 1 pompe de massage 2 HP
- 1 pompe de massage bi-vitesse 2HP
- 1 réchauffeur 3 kW
- 2 cartouches de filtration
- 1 générateur d'ozone
- 1 cascade rétro-éclairée
- 1 coque Microban TM anti-bactérienne - 7 coloris
- Système chromothérapie Digital Accent Lighting
- Couverture isothermique assortie à l'entourage
- BLUETOOTH (option)

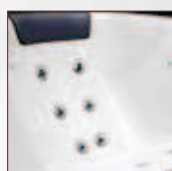

> Banquette lounge



> Massage trapèze

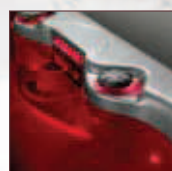

> Chromothérapie



> Jets fontaine

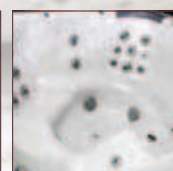

> 5 assises

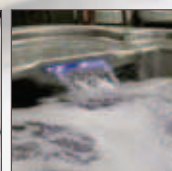

> Cascade

SPA LODGE - 18PT

Référence

LODGE

OPTIONBLUETOOTH

PORT

Désignation

Spa LODGE - 6 places - 41 jets

Bluetooth en option

Forfait transport pour livraison directe client

Codag

45320715

45332926

P.U.H.T.

10 474,00 €

1 056,00 €

560,00 €

CUBBE spa 6 places



Dimensions : 2362 X 2362 mm
 Hauteur : 990 mm
 Volume d'eau : 2080 L
 Poids à sec : 408 kg

spécificités

- 6 positions de massage différentes dont une banquette lounge et un «Captain Chair»
- 1 massage trapèze
- 3 appuis-tête
- 40 mini jets orientables inox
- 5 mini jets rotatifs doubles inox
- 9 jets orientables inox
- 10 jets rotatifs simples inox
- 6 jets rotatifs doubles inox
- 3 vannes déviateuses
- 1 pompe de filtration 1/8 HP faible consommation
- 1 pompe de massage bi-vitesse 2 HP
- 2 pompes de massage 2 HP
- 1 réchauffeur 3 kW
- 2 cartouches de filtration
- 1 générateur d'ozone
- 1 cascade rétro-éclairée
- 1 coque Microban™ anti-bactérienne - 7 coloris
- Système chromothérapie Digital Acent Lighting
- Couverture isothermique assortie à l'entourage
- BLUETOOTH (option)



> Banquette lounge



> Massage trapèze

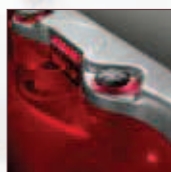

> Chromothérapie



> Jets fontaine

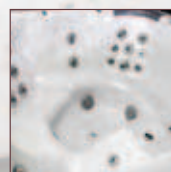

> 5 assises



> Cascade

SPA CUBBE - 18PT

Référence

CUBBE

OPTIONBLUETOOTH

PORT

Désignation

Spa CUBBE - 6 places - 70 jets

Bluetooth en option

Forfait transport pour livraison directe client

Codag

45301656

45332926

-

P.U.H.T.

12 234,00 €

1 056,00 €

560,00 €

KOLOS spa 8 places



Dimensions : 3300 x 2300 mm
 Hauteur : 1100 mm
 Volume d'eau : 2800 L
 Poids à sec : 635 kg

spécificités

- 8 positions de massage différentes dont 2 banquettes lounge
- 2 massages trapèze
- 6 appuis-tête
- 104 jets inox
- 1 dôme central de massage plantaire Volcano 360° multi-jets
- 4 jets fontaine
- 6 vannes déviateurs
- 1 pompe de filtration 1/8 HP faible consommation
- 2 pompes de massage 2 HP
- 1 pompe de massage bi-vitesse 2HP
- 1 réchauffeur 3 kW
- 2 cartouches de filtration
- 1 générateur d'ozone
- 1 cascade rétro-éclairée
- 1 coque Microban TM anti-bactérienne - 7 coloris
- Système chromothérapie Digital Accent Lighting
- Couverture isothermique assortie à l'entourage
- Système audio avec connecteur mp3, lecteur CD et radio (compris)
- 4 enceintes escamotables Pop-up



> 2 Banquettes
lounges



> 2 Massages
trapèzes



> Chromothérapie



> 4 enceintes
escamotables

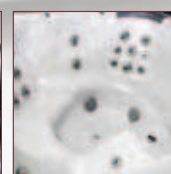

> 6 assises



> Cascade

SPA KOLOS - 18PT

Référence
**KOLOS
PORT**

Désignation

Spa KOLOS - 8 places - 104 jets
Forfait transport pour livraison magasin

Codag
45357287

P.U.H.T.
21 316,00 €
Nous consulter



SWIMMER

4 places + nage

Dimensions : 4780 x 2200 mm

Hauteur : 1300 mm

Volume d'eau : 6800 L

Poids à sec : 1400 kg

spécificités

- 6 jets de nage à contre-courant
- 4 positions de massage différentes
- 2 appuis-tête
- 16 jets de massage (zone assise)
- 12 jets de massage (zone nage)
- 3 réglages d'air
- 1 vanne déviateur
- 1 poignée chromée
- 1 pompe de filtration 3/4 HP faible consommation
- 3 pompes de massage 3 HP
- 1 réchauffeur 3 kW
- 2 cartouches de filtration
- 1 générateur d'ozone
- Système de chromothérapie Digital Accent Lighting
- Coque acrylique Microban™
- Couverture isothermique assortie à l'entourage



> 4 assises



> Chromothérapie



> Jets de nage
à contre courant

SPA SWIMMER - 18PT

Référence
**SWIMMER
PORT**

Désignation

Spa de nage SWIMMER - 4 places - 34 jets
Forfait transport pour livraison magasin

Codag

45357309

P.U.H.T.

21 524,00 €

Nous consulter

Conseils d'installation

Le spa est un élément de bien-être qui doit être installé dans un environnement réfléchi pour bénéficier de tous ses effets (Harmonie des couleurs et des volumes). Un spa est simple et facile d'installation. Vous pouvez l'installer quand vous le voulez et où vous le voulez à l'extérieur comme à l'intérieur (dans une pièce dédiée à cet effet, une véranda, en sous-sol...). Il suffit de le positionner sur une surface plane et stable avec une arrivée d'eau et une arrivée électrique standard à proximité.

Son installation intérieure implique toutefois d'avoir une bonne évacuation de l'évaporation de l'eau. La température étant très élevée, l'évaporation est forte. Il faut donc une bonne aération naturelle ou dans l'idéal un déshumidificateur d'air. Sachez quand même que le spa ne génère de l'humidité uniquement que lorsqu'il est ouvert. Il suffit parfois d'une bonne aération de la pièce pendant et après la baignade.

Utilisation du spa

Le spa se compose de plusieurs éléments techniques indispensables :

- Un système de filtration qui doit résister à des conditions de fonctionnement difficiles (température importante, milieu confiné donc une pollution accrue). La filtration doit donc être d'une finesse extrême et la circulation de l'eau être très efficace pour que l'eau soit rapidement renouvelée. Plusieurs systèmes de traitement de l'eau peuvent être choisis (chlore, brome ou oxygène), cependant nous vous conseillons un traitement au brome qui a l'avantage de ne pas avoir d'odeur et d'être peu sensible aux variations de température élevée de l'eau.
- Un système de chauffage de l'eau qui maintient une température parfaitement stable et qui doit également chauffer l'air qui sera injecté dans le bain pour ne pas refroidir l'eau.
- Des buses dont le nombre varie d'un spa à l'autre. Chaque type de buses provoque un massage différent pour un effet relaxant ou thérapeutique.

Entretien du spa

=> TRAITEMENT DE L'EAU :

L'eau doit être équilibrée : maintien du gaz carbonique à un niveau optimum pour éviter l'entartrage, et la corrosion, pH entre 7 et 7.6 pour permettre au traitement d'être le plus efficace.

L'eau doit être traitée : produit chimique indispensable pour débarrasser l'eau des bactéries, germes ou virus. Le traitement choc doit être très ponctuel.

L'eau doit être contrôlée régulièrement : notamment pour le pH

L'eau doit être changée tous les 60 à 90 jours suivant la fréquence d'utilisation

Pensez également à nettoyer le filtre 1 fois par semaine, à contrôler régulièrement les canalisations et changer l'eau pour nettoyer la cuve une fois par trimestre.



PRODUIT D'ENTRETIEN - 18PY

Référence	Désignation	Codag.	P.U.H.T.
APURESPAKITBROM	Kit de traitement au Brome	48665853	93,87 €
APURESPAKITTOXY	Kit de traitement à l'Oxygène	48665861	90,24 €

Accessoire complémentaire

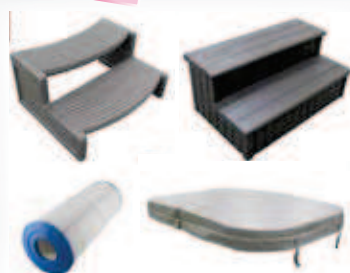

ACCESSOIRE COMPLEMENTAIRE - 18PT

Référence	Désignation	Codag.	P.U.H.T.
MARCHESPABOIS	Marche bois pour spa Aquadolce	45321681	396,00 €
MARCHESPAPLAST	Marche plastique pour spa Aquadolce	53054048	189,00 €
CARTAQADOLCE	Cartouche de filtration pour spa Aquadolce	51322673	95,00 €
BLOWAQADOLCE	Option blower pour spa Aquadolce	51322665	318,00 €
COUVOLOFT	Couverture de remplacement pour spa Loft	53053270	600,00 €
COUVRBAN	Couverture de remplacement pour spa Urban	53053297	632,00 €
COUVLodgeFIELD	Couverture de remplacement pour spa Lodge et Field	53053289	694,00 €
COUVCUBBE	Couverture de remplacement pour spa Cubbe	53053262	737,00 €



- Axe aluminium Ø 90 ou 100 mm anodisé pour le tube central
- Piètement asymétrique en acier inoxydable 35 x 35 mm serti
- Livré avec frein
- Paliers en polystone
- 2 roues pleines

- Gorge spéciale de fixation des sandows cabiclics fournis avec l'enrouleur
- Flasques avec axe diamètre 20 mm en acier inoxydable
- Volant de manœuvre diamètre 320 mm en polypropylène avec poignée tournante

ENROULEUR - 18PO

Référence

ENROULEUR4-5.5
ENROULEUR4-6.5

Désignation

Enrouleur largeur de piscine 4 à 5,5 m - Ø 90
Enrouleur largeur de piscine 4 à 6,5 m - Ø 100

codag

51348338
51348346

P.U.H.T.

327,68 €
403,83 €

COUVERTURE ISOTHERMIQUE

BACHE A BULLES - QUATRO

Albon

POLYETHYLENE ALVEOLE TRAITE ANTI-UV - 400 microns

ENTIEREMENT RENFORCEE



Bâchette de protection

Sandovoiles de bâchette

• Assemblage soudé sur-mesure en atelier aux cotes exactes de chaque bassin (variation de + ou + 1,5%)

• Renfort polyéthylène cousu sur tout le périmètre avec oeillets à chaque angle et tous les 0.50m côté enrouleur

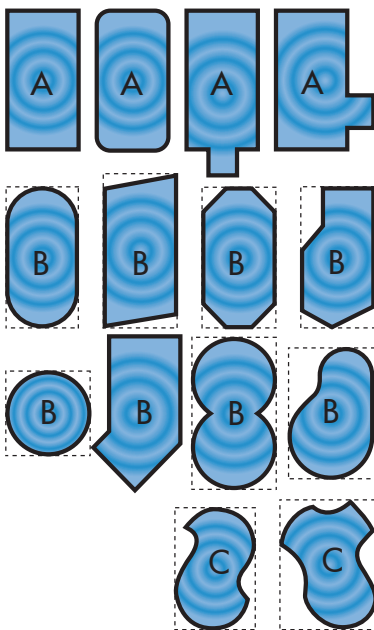

CLASSIFICATION DES FORMES

Forme A : piscine rectangulaire, rayon ≤ 20 cm

Forme B : piscine de formes géométriques simple et toutes formes dont le plan est fourni par triangulation informatique (sous Excel)

Forme C : piscine de formes libres et toutes formes dont le plan est fournis par triangulation papier ou gabarit

CALCUL DES SURFACES

L'escalier est toujours ajouté à la longueur du bassin quel que soit son positionnement.

(Une décimale arrondie au dixième supérieur)

Forme A : Surface = (longueur + L2) x largeur

Forme B : Surface = (L1 + L2) x largeur

Forme C : Prendre le rectangle dans lequel le bassin est inscrit

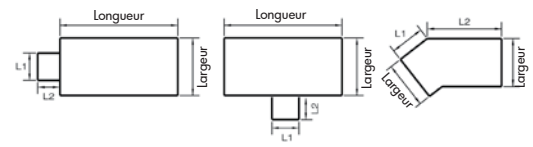

FIXATION SUR ENROULEUR

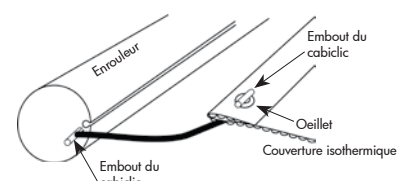
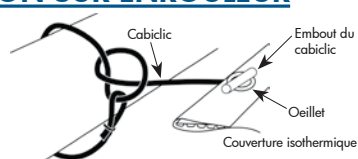

COUVERTURE ISOTHERMIQUE BUL4 - 18PO

Référence	Désignation	codag	P.U.H.T.
BUL4F1	Bâche à bulle 400 microns - Forme 1 - bleue - bordée 4 côtés - le m2	43909371	8,50 €
BUL4F2	Bâche à bulle 400 microns - Forme 2 - bleue - bordée 4 côtés - le m2	43909398	10,35 €
BUL4F3	Bâche à bulle 400 microns - Forme 3 - bleue - bordée 4 côtés - le m2	43909401	11,96 €
DECECHBUL	Forfait découpe échelle bâche à bulle - Ts coloris - Unité	43909487	35,30 €



COUVERTURE SÉCURITÉ

COMPARATIF COUVERTURE A BARRES



	Surface du bassin	Syst. tension sur tube	Syst. tension sur sangle	Finition ourlet soudé	Finition sangle soudée	Bande anti-abrasion	Tissu Superblack
EASY LIGHT	<5x10m	X					
EASY ONE	<5x10m	X					
EASY FIRST	<5x11.5m	X		X		X	
EASY TOP	<5x11.5m		X		X	X	X

COMMENT CHIFFRER MA COUVERTURE ?



La couverture est confectionnée avec débordement de 25 cm par rapport au plan d'eau. Exception : dans le cas d'un escalier sur la longueur placé à l'extrémité du bassin, prévoir 20 cm de plus sur la longueur de la couverture.

	EASY Light / One	Easy First / Top
Sans escalier	10,00 x 5,00 m	11,50 x 5,00 m
Avec un escalier sur la largeur	10,00 x 5,00 m	11,00 x 5,00 m
Avec un escalier sur la longueur*	10,00 x 5,00 m	11,50 x 5,00 m

* Pour l'Easy Light et Easy One : impossible lorsque l'escalier latéral a un côté dans le prolongement d'une largeur du bassin.

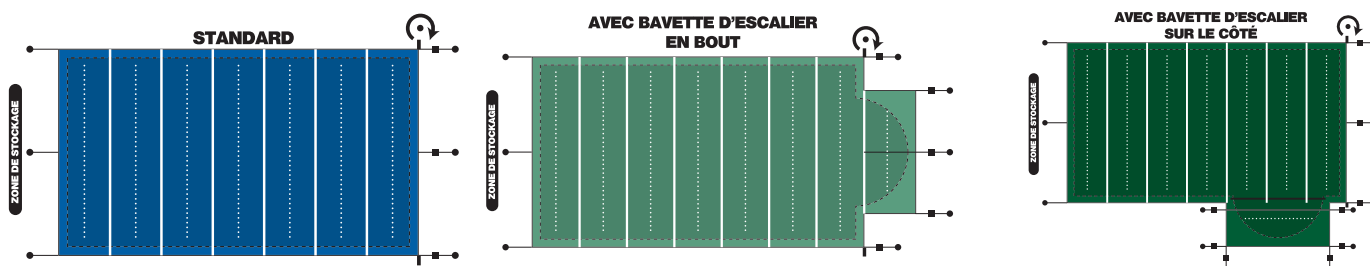

ROLLTROT

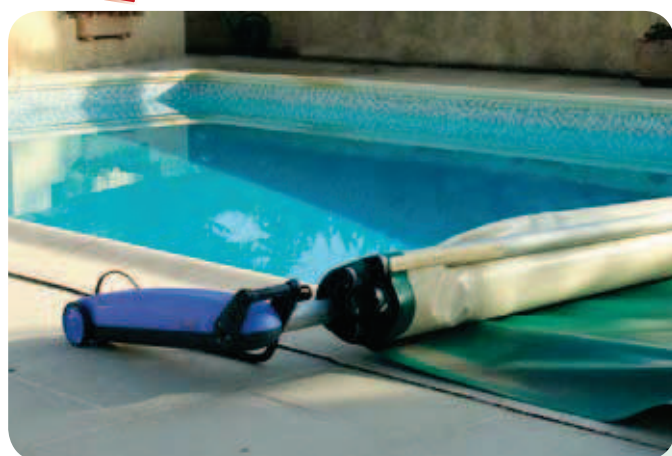

MOTORISATION AUTOTRACTÉE

Le Rolltrot est un système de motorisation automatique pour un enroulement sans effort de la couverture à barres. Il s'emboîte simplement sur la sortie carrée du tube d'enroulement de toutes les couvertures à barres EASY.

Egalement disponible :
ADAPTATEUR avec une sortie carrée 13/15 pour une **adaptation sur d'autres marques de couvertures à barres** (dimension maxi de la couverture à barres = 5,50 x 12,00 m)

Fonctionnement : Batterie 12V intégrée au boîtier
 Temps d'enroulement : Couverture à barres 10,50 x 5,50 < 3m
 Recharge sur secteur 1 fois / semaine +/- 10 enroulements
 Poids : 6.5 kg



ROLLTROT - 18PZ

Référence	Désignation	codag	P.U. Net H.T.
ROLLTROTSOLO	Rolltrot solo vendu sans l'achat d'une couverture	39472732	850,00 €
ROLLTROTDUO	Rolltrot duo vendu avec l'achat d'une couverture	39472740	540,00 €
ADAPTROLLTROT	Adaptateur 13/15 Rolltrot	39472767	52,00 €

COUVERTURE SÉCURITÉ



COUVERTURE A BARRES EASY LIGHT

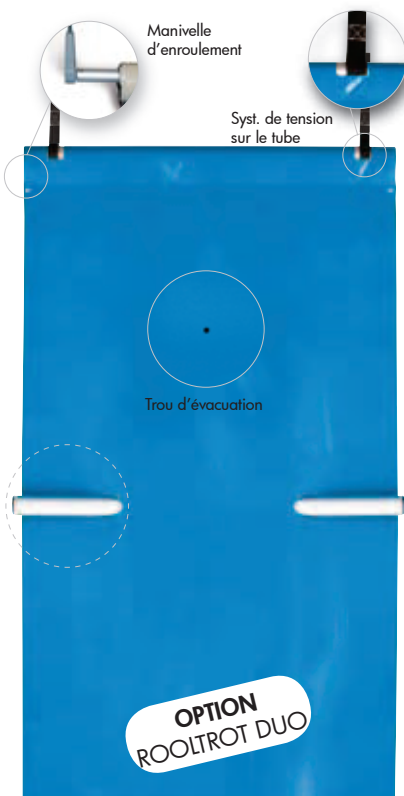

CARACTERISTIQUES TECHNIQUES

- Pour des piscines de 2 x 2 à 5 x 10 m
- Ourlet soudé sur les longueurs
- Sangle de rappel qui permet une mise en place très facile.
- Enroulement à l'aide d'une manivelle démultipliée exclusivement par la droite (1 seul carré d'entraînement)
- Installation très rapide, seulement 6 perçages pour une couverture de 5,50 x 10,50 m.



Vert / Ivoire

Bleu / Ivoire



Tissu : PVC souple 550g/m² renforcé par une trame polyester

Traitement anti UV, anti cryptogamique & anti bactéries

Poids : 1 kg/m²

Débordement : 25 cm par rapport au plan d'eau

Livrée avec une manivelle démultipliée

COUVERTURE A BARRES EASY LIGHT - 18PO

Référence	Désignation	codag	P.U.H.T.
EASYLIGHTBLEU	Couverture à barres EASY LIGHT bleu - le m ²	53100481	37,30 €
EASYLIGHTVERT	Couverture à barres EASY LIGHT vert - le m ²	53100481	37,30 €
ESCALONGEASY	Escalier droit sur la longueur / Easy Light, One, First	39472600	470,76 €
ESCALARGEASY	Escalier droit sur la largeur / Easy Light, One, First	39472597	370,83 €

COUVERTURE A BARRES EASY ONE



CARACTERISTIQUES TECHNIQUES

- Pour des piscines de 2 x 2 m à 5 x 10 m
- Mise en sécurité rapide avec seulement 3 cliquets de tension
- Protège le bassin contre les impuretés été comme hiver
- Installation rapide : seulement 6 perçages pour une couverture 5.50 x 10.00 m



Vert / Ivoire

Bleu / Ivoire

Amande / Ivoire

Ivoire / Ivoire

Gris / Gris



Tissu : PVC souple 550g/m² renforcé sur une trame polyester 100% opaque

Traitement anti UV, anti cryptogamique & anti bactéries

Poids : 1,1 kg/m²

Débordement : 25 cm par rapport au plan d'eau

Livrée avec une manivelle démultipliée

COUVERTURE A BARRES EASY ONE - 18PO

Référence	Désignation	codag	P.U.H.T.
EASYONEBLEU	Couverture à barres EASY ONE bleu - le m ²	39472554	40,50 €
EASYONEAMANDE	Couverture à barres EASY ONE amande - le m ²	53100511	40,50 €
EASYONEVERT	Couverture à barres EASY ONE vert - le m ²	39472562	40,50 €
EASYONEIVOIRE	Couverture à barres EASY ONE ivoire - le m ²	53100546	40,50 €
EASYONEGRIS	Couverture à barres EASY ONE gris - le m ²	53100538	40,50 €
ESCALONGEASY	Escalier droit sur la longueur / Easy Light, One, First	39472600	470,76 €
ESCALARGEASY	Escalier droit sur la largeur / Easy Light, One, First	39472597	370,83 €

COUVERTURE SÉCURITÉ

COUVERTURE A BARRES EASY FIRST



CARACTERISTIQUES TECHNIQUES

- Pour des piscines de 2 x 2 à 5 x 11.5 m
- Durée de vie prolongée grâce aux 2 bandes anti-abrasion interchangeables
- Ourlet soudé sur les longueurs
- Protège le bassin contre les impuretés été comme hiver
- Installation rapide : seulement 8 peçages pour une couverture 5.50 x 12.00 m



Tissu : PVC souple 550g/ m2 renforcé sur une trame polyester 100% opaque

Traitement anti UV, anti cryptogamique & anti bactéries

Poids : 1,1 kg/m2

Débordement : 25 cm par rapport au plan d'eau

Livree avec une manivelle démultipliée

COUVERTURE A BARRES EASY FIRST - 18PO

Référence	Désignation	codag	P.U.H.T.
EASYFIRSTBLEU	Couverture à barres EASY TOP bleue - le m2	39472511	44,80 €
EASYFIRSTAMANDE	Couverture à barres EASY TOP amande - le m2	39472538	44,80 €
EASYFIRSTVERT	Couverture à barres EASY TOP vert - le m2	39472546	44,80 €
EASYFIRSTGRIS	Couverture à barres EASY TOP gris - le m2	53100473	44,80 €
ESCALONGEASY	Forfait escalier droit sur la longueur (unité)	39472600	470,76 €
ESCALARGEASY	Forfait escalier droit sur la largeur (unité)	39472597	370,83 €

COUVERTURE A BARRES EASY TOP



CARACTERISTIQUES TECHNIQUES

- Pour des piscines de 2 x 2 à 5 x 11.5 m
- Durée de vie prolongée grâce aux 2 bandes anti-abrasion interchangeables
- Sangle de rappel permettant une mise en place facile
- Système de tension anti-feuilles sur les longueurs
- Réalisée en tissu SUPERBLACK pour
 - une résistance à la rupture de 5 100 kg au m2,
 - une résistance accrue à l'abrasion par frottement,
 - une facilité de manipulation.
- Trame 100% opaque pour limiter la photosynthèse
- Verrouillage rapide avec seulement 3 cliquets de tension



Tissu : PVC souple 550g/ m2 renforcé sur une trame polyester

Traitement anti UV, anti cryptogamique & anti bactéries

Poids : 1,1 kg/m2

Débordement : 25 cm par rapport au plan d'eau

Livree avec une manivelle démultipliée

COUVERTURE A BARRES EASY TOP - 18PO

Référence	Désignation	codag	P.U.H.T.
EASYTOPBLEU	Couverture à barres EASY FIRST bleue - le m2	39472465	52,40 €
EASYTOPAMANDE	Couverture à barres EASY FIRST amande - le m2	39472473	52,40 €
EASYTOPVERT	Couverture à barres EASY FIRST vert - le m2	39472481	52,40 €
EASYTOPGRIS	Couverture à barres EASY FIRST gris - le m2	53100554	52,40 €
ESCALARGTOP	Forfait escalier droit sur la largeur (unité)	39472570	414,18 €
ESCALONGTOP	Forfait escalier droit sur la longueur (unité)	39472589	509,29 €



COUVERTURE SÉCURITÉ

COUVERTURE DE SECURITE SKIN COLD

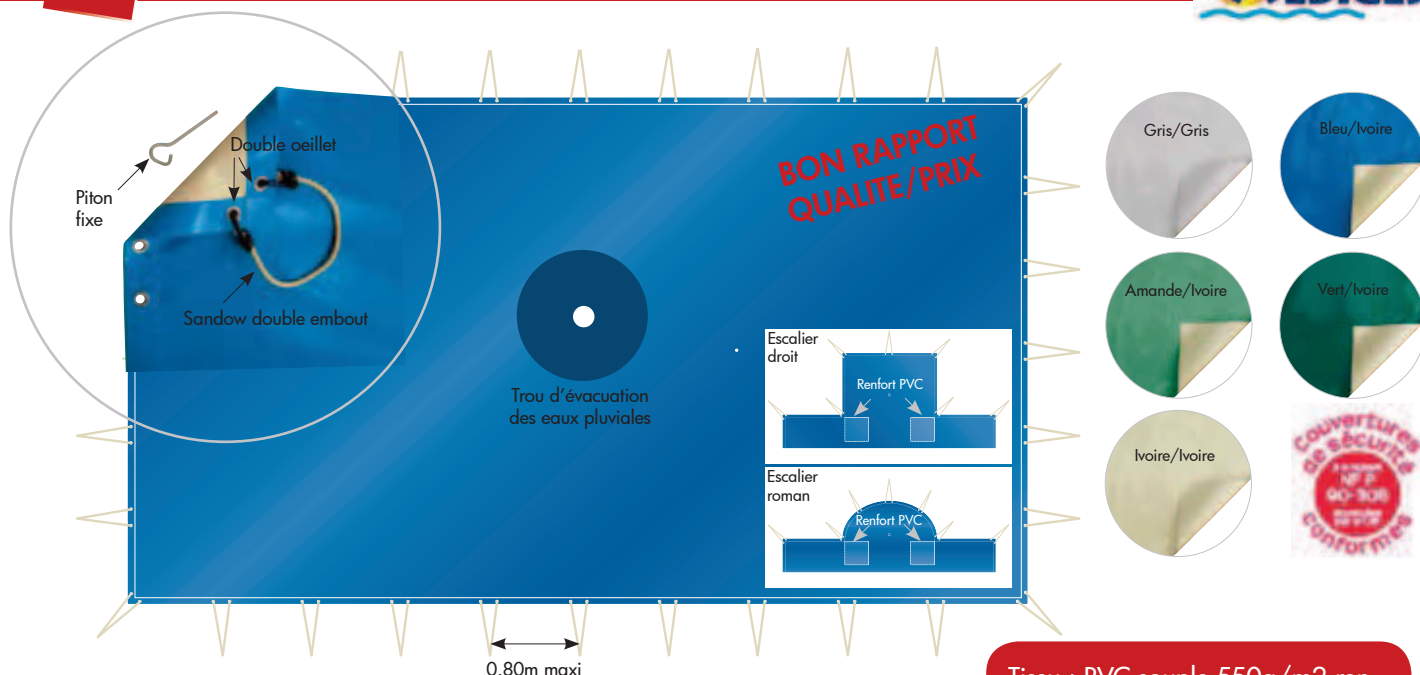

SKIN Cold

- Dimensions maxi de la couverture : 14,8 x 6,8 escalier inclus
- Excellent rapport qualité prix
- Système d'accrochage à double oeillet avec sandows et pitons fixes
- Cavités d'évacuation pour un écoulement fluide des eaux pluviales
- Trop plein efficace
- Couverture qui s'adapte sur la quasi totalité des bassins existants ou à réaliser
- Installation simple et rapide sur les bassins de 70 m² et moins
- Livré avec pitons fixes, sandow double embouts et sac de rangement

Tissu : PVC souple 550g/m² renforcé par une trame polyester

Résistance à la rupture :
2500N/5cm (chaîne)
1800N/5cm (trame)

Résistance à la déchirure : 250N
(sens chaîne et trame)

Traitement anti UV, anti-cryptogamique & anti bactérien

Assemblage soudure

Finition périphérique : ourlet soudé plein

Débordement : 0.35m ou 0.40m
si bassin < ou = à 70m², 0.40m
au delà.

COUVERTURE OPAQUE SKINCOLD - 18PO

Référence	Désignation	Forme	Couleur		codag	P.U.H.T.
SKINCOLDFABLEU	Couverture d'hiver SKINCOLD	Forme A	Bleu	le m ²	39472872	14,70 €
SKINCOLDFAVERT	Couverture d'hiver SKINCOLD	Forme A	Vert	le m ²	39472902	14,70 €
SKINCOLDFAAMANDE	Couverture d'hiver SKINCOLD	Forme A	Amande	le m ²	39472937	14,70 €
SKINCOLDFAIVOIRE	Couverture d'hiver SKINCOLD	Forme A	Ivoire	le m ²	39472961	14,70 €
SKINCOLDFAGRIS	Couverture d'hiver SKINCOLD	Forme A	Gris	le m ²	53099521	14,70 €
SKINCOLDFBBLEU	Couverture d'hiver SKINCOLD	Forme B	Bleu	le m ²	39472880	16,50 €
SKINCOLDFBVERT	Couverture d'hiver SKINCOLD	Forme B	Vert	le m ²	39472910	16,50 €
SKINCOLDFBAMANDE	Couverture d'hiver SKINCOLD	Forme B	Amande	le m ²	39472945	16,50 €
SKINCOLDFBIVOIRE	Couverture d'hiver SKINCOLD	Forme B	Ivoire	le m ²	39472988	16,50 €
SKINCOLDFBGRIS	Couverture d'hiver SKINCOLD	Forme B	Gris	le m ²	53099548	16,50 €
SKINCOLDFCBLEU	Couverture d'hiver SKINCOLD	Forme C	Bleu	le m ²	39472899	18,35 €
SKINCOLDFCVERT	Couverture d'hiver SKINCOLD	Forme C	Vert	le m ²	39472929	18,35 €
SKINCOLDFCAMANDE	Couverture d'hiver SKINCOLD	Forme C	Amande	le m ²	39472953	18,35 €
SKINCOLDFCIVOIRE	Couverture d'hiver SKINCOLD	Forme C	Ivoire	le m ²	39472996	18,35 €
SKINCOLDFCGRIS	Couverture d'hiver SKINCOLD	Forme C	Gris	le m ²	53099556	18,35 €
OPTIONPITONSALU10	Plus value par m ² - Pitons douilles D10 pour couverture SKIN				53100260	2,85 €

COUVERTURE SÉCURITÉ

COUVERTURE DE SECURITE SKIN FREEZE

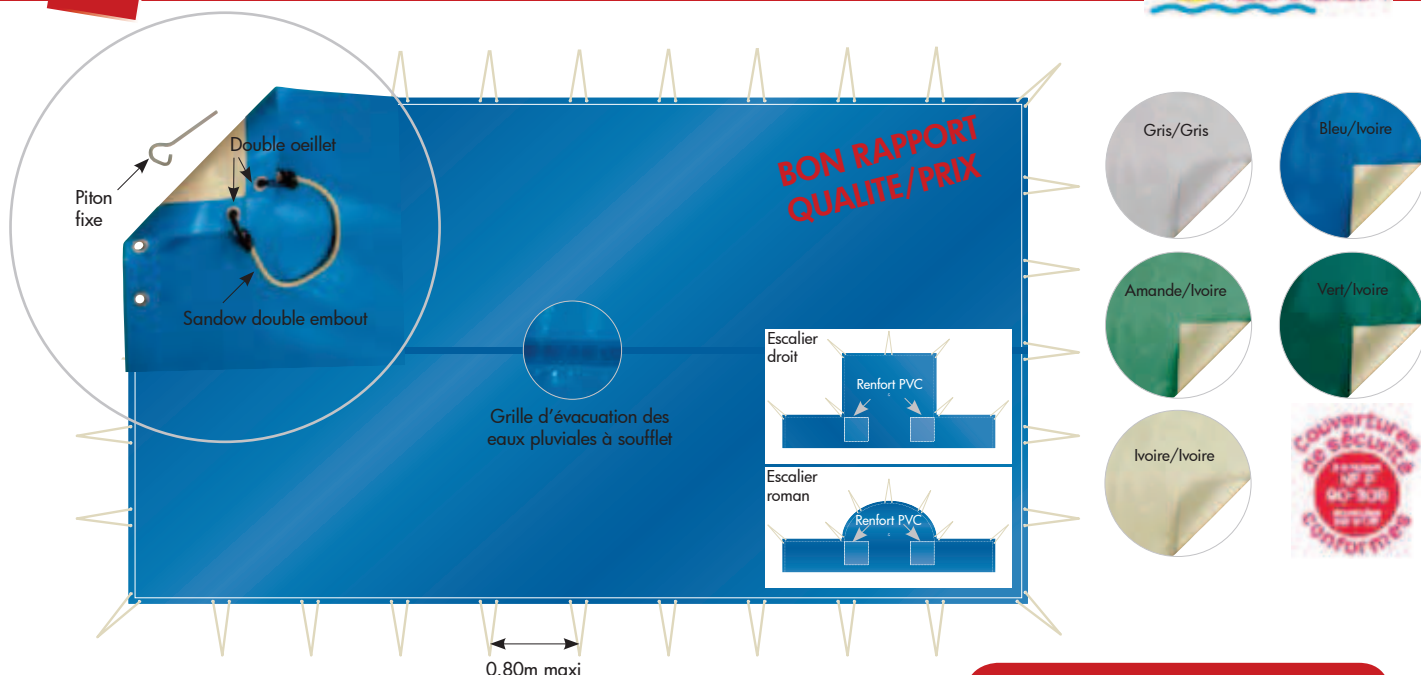

SKIN Freeze

- Dimensions maxi de la couverture : 14,8 x 6,8 escalier inclus
- Excellent rapport qualité prix
- Tension parfaite une fois mise en place
- Grille d'évacuation centrale permettant un écoulement rapide des eaux pluviales
- Trop plein efficace
- Couverture qui s'adapte sur la quasi totalité des bassins existants ou à réaliser
- Installation simple et rapide sur les bassins de 90 m² et moins
- Livré avec pitons fixes, sandow double embouts et sac de rangement

Tissu : PVC souple 550g/m² renforcé par une trame polyester
 Résistance à la rupture :
 2500N/5cm (chaîne)
 1800N/5cm (trame)
 Résistance à la déchirure :
 250N (sens chaîne et trame)
 Traitement anti UV, anti-cryptogamique & anti bactérien
 Assemblage : soudure
 Finition périphérique : ourlet soudé plein
 Débordement : 0.35m ou 0.40m si bassin < ou = à 70m², 0.40m au delà.

COUVERTURE OPAQUE SKINFREEZE - 18PO

Référence	Désignation	Forme	Couleur		codag	P.U.H.T.
SKINFREEZEFABLEU	Couverture d'hiver SKINFREEZE	Forme A	Bleu	le m ²	39472775	16,60 €
SKINFREEZEFAVERT	Couverture d'hiver SKINFREEZE	Forme A	Vert	le m ²	39472805	16,60 €
SKINFREEZEFAAMANDE	Couverture d'hiver SKINFREEZE	Forme A	Amande	le m ²	39472848	16,60 €
SKINFREEZEFAIVOIRE	Couverture d'hiver SKINFREEZE	Forme A	Ivoire	le m ²	53099718	16,60 €
SKINFREEZEFAGRIS	Couverture d'hiver SKINFREEZE	Forme A	Gris	le m ²	53099696	16,60 €
SKINFREEZEFBBLEU	Couverture d'hiver SKINFREEZE	Forme B	Bleu	le m ²	39472783	18,65 €
SKINFREEZEFBVERT	Couverture d'hiver SKINFREEZE	Forme B	Vert	le m ²	39472813	18,65 €
SKINFREEZEFBAMANDE	Couverture d'hiver SKINFREEZE	Forme B	Amande	le m ²	39472856	18,65 €
SKINFREEZEFBIVOIRE	Couverture d'hiver SKINFREEZE	Forme B	Ivoire	le m ²	53099734	18,65 €
SKINFREEZEFBGRIS	Couverture d'hiver SKINFREEZE	Forme B	Gris	le m ²	53099726	18,65 €
SKINFREEZFCBLEU	Couverture d'hiver SKINFREEZE	Forme C	Bleu	le m ²	39472791	20,80 €
SKINFREEZFCVERT	Couverture d'hiver SKINFREEZE	Forme C	Vert	le m ²	39472821	20,80 €
SKINFREEZFCAMANDE	Couverture d'hiver SKINFREEZE	Forme C	Amande	le m ²	39472864	20,80 €
SKINFREEZFCIVOIRE	Couverture d'hiver SKINFREEZE	Forme C	Ivoire	le m ²	53099750	20,80 €
SKINFREEZFCGRIS	Couverture d'hiver SKINFREEZE	Forme C	Gris	le m ²	53099742	20,80 €
OPTIONPITONSALU10	Plus value par m ² - Pitons douilles D10 pour couverture SKIN				53100260	2,85 €

COUVERTURE DE SECURITE SKIN EXTREM

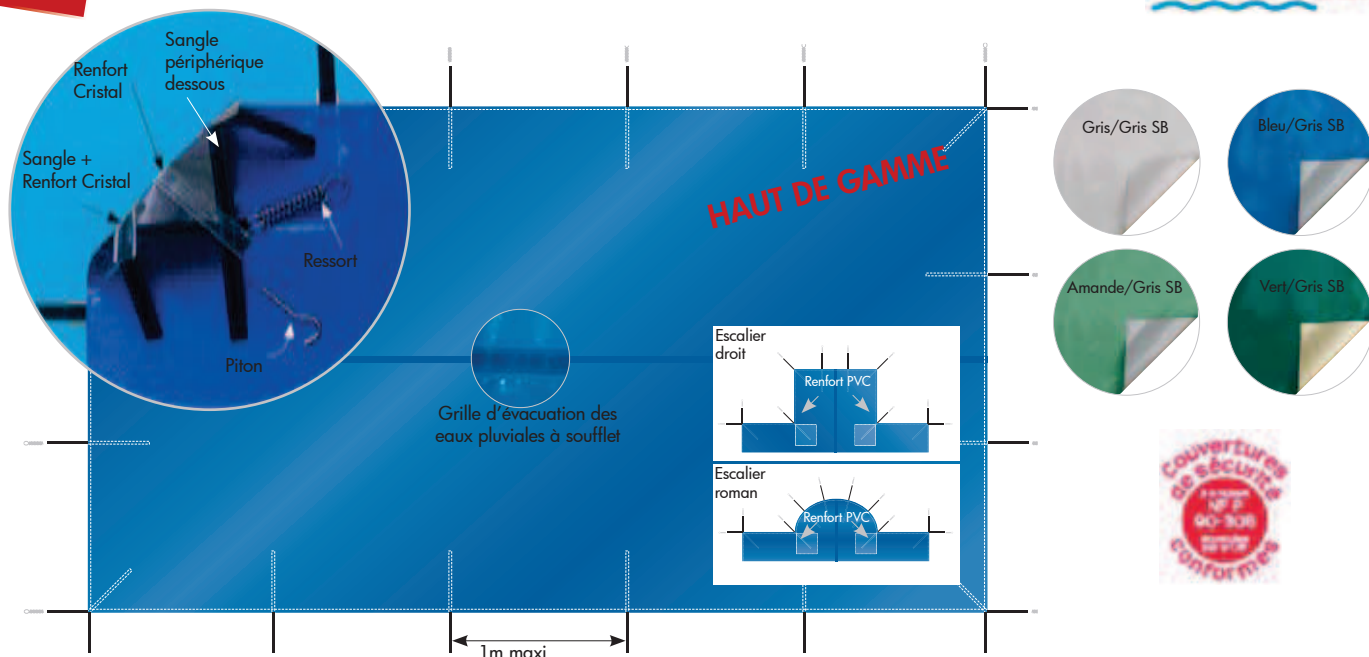

SKIN Extrem

- **Dimensions maxi de la couverture : 14,8 x 6,8 escalier inclus**
- Réalisée en tissu SUPERBLACK : tissu armé de fibres polyester avec enclaves de PVC de 550g/m² => résistance particulièrement forte pour un poids réduit, une tenue exceptionnelle sur le bassin et l'assurance d'une longévité importante
- Système d'accrochage et renforts cristal qui protègent la couverture de l'abrasion des margelles permettant une adaptation à toutes formes de piscines avec une qualité de tension parfaite
- Grille d'évacuation centrale permettant un écoulement rapide des eaux pluviales
- Installation simple et rapide sur les bassins de 90 m² et moins
- Livré avec pitons fixes, ressort et sac de rangement

Tissu : PVC souple 550g/m² renforcé par une trame polyester

Résistance à la rupture :
2500N/5cm (chaîne)
1800N/5cm (trame)

Résistance à la déchirure :
250N (sens chaîne et trame)

Traitement anti UV, anti-cryptogamique & anti bactérien

Assemblage : soudure

Finition périphérique :
sangle cousue avec renforts cristal

Débordement : 0.35m ou 0.40m
si bassin < ou = à 70m², 0.40m
au delà.

COUVERTURE OPAQUE SKINEXTREM - 18PO

Référence	Désignation	Forme	Couleur		codag	P.U.H.T.
SKINEXTREMFABLEU	Couverture d'hiver SKINEXTREM	Forme A	Bleu	le m2	53099572	21,20 €
SKINEXTREMFAVERT	Couverture d'hiver SKINEXTREM	Forme A	Vert	le m2	53099599	21,20 €
SKINEXTREMFAAMANDE	Couverture d'hiver SKINEXTREM	Forme A	Amande	le m2	53099564	21,20 €
SKINEXTREMFAGRIS	Couverture d'hiver SKINEXTREM	Forme A	Gris	le m2	53099580	21,20 €
SKINEXTREMFBBLEU	Couverture d'hiver SKINEXTREM	Forme B	Bleu	le m2	53099610	23,80 €
SKINEXTREMFVERT	Couverture d'hiver SKINEXTREM	Forme B	Vert	le m2	53099637	23,80 €
SKINEXTREMFBAMANDE	Couverture d'hiver SKINEXTREM	Forme B	Amande	le m2	53099602	23,80 €
SKINEXTREMFBGRIS	Couverture d'hiver SKINEXTREM	Forme B	Gris	le m2	53099629	23,80 €
SKINEXTREMFGBLEU	Couverture d'hiver SKINEXTREM	Forme C	Bleu	le m2	53099653	26,55 €
SKINEXTREMFVERT	Couverture d'hiver SKINEXTREM	Forme C	Vert	le m2	53099688	26,55 €
SKINEXTREMFCAMANDE	Couverture d'hiver SKINEXTREM	Forme C	Amande	le m2	53099645	26,55 €
SKINEXTREMFGBGRIS	Couverture d'hiver SKINEXTREM	Forme C	Gris	le m2	53099661	26,55 €
OPTIONPITONSALU10	Plus value par m2 - Pitons douilles D10 pour couverture SKIN				53100260	2,85 €

ACCESSOIRE BACHE

ACCESSOIRE BACHE

ACCESSOIRES BACHE - 18PO

Référence	Désignation	codag	P.U.H.T.
A84PC	1 Piton crosse «P» inox sécurité	45281000	2,39 €
A84PDR	2 Piton droit hauteur 60mm Ø5mm	45281027	1,06 €
A84PE	3 Piton laiton esc. Ø20mm 6 pans	45281035	9,98 €
A84PGP	4 Piquet plastique hauteur 300mm	45281051	4,26 €
A84PGI	5 Piton gazon inox hauteur 350mm Ø6mm	45281043	4,26 €

Référence	Désignation	codag	P.U.H.T.
A84RE	6 Ressort dynamométrique inox	51320743	5,99 €
A84FIKI	7 Pince Fix Kit avec sandow	45280950	6,51 €
A84CA	8 Cabidic - long. 2m	51320573	3,86 €
A84SB	9 Sandowclick bleu 2 embouts	45281094	4,66 €
A84SV	10 Sandowclick vert 2 embouts	45879860	4,66 €
A84SA	11 Sandowclick amande 2 embouts	45879844	4,66 €
A84SS	12 Sandowclick beige 2 embouts	45879852	4,66 €

Référence	Désignation	codag	P.U.H.T.
Sandow périphérique			
A84CBL	13 Sandow bleu par 100 ml (le ml)	45280861	2,73 €
A84CVE	14 Sandow vert par 100 lm (le lm)	45280926	2,73 €
A84CMA	15 Sandow amande par 100 lm (le lm)	45280896	2,73 €
A84CVA	16 Sandow beige par 100 lm (le lm)	51320611	2,73 €

Référence	Désignation	codag	P.U.H.T.
A84TCA2	17 Tendeur cabidic long. 1.1m 2 embouts basculants	45281140	3,72 €
A84TCA	18 Tendeur cabidic long. 1.5m 1 embout basculant	45281132	3,72 €
A84SDVE	19 Sandovoile pour bâche à bulles	45281108	2,86 €
A84OB	20 Oeillet à frapper plastique bleu Ø int. 19mm	51320670	2,00 €
A84IT	21 Levier de tension	45280985	52,27 €
A84FI	22 Fourreau inox	45280942	3,33 €
A84FIX	23 Fixation crochet inox (pour accrocher une couverture d'hivernage contre un mur)	51438388	3,99 €
A84KH	24 Pack sangle de soutien en 8m. maxi	45280977	73,15 €
A84PDA	25 Piton douille inox/alu	45281019	5,05 €
A84SECURIT	26 Sandowclick beige + passant de sécurité	45281124	11,31 €
A84SECURITS	27 Sandowclick Sécurité beige	-	6,52 €



SECURITE PISCINE - ALARME

ALARME PERIMETRIQUE SANS FIL PRIMA PROTECT



Constituée d'une alarme maître avec sirène intégrée et d' 1 à 5 bornes esclaves selon les configurations de bassin. Activation par un aimant à valider sur la borne maître. Alarme évolutive, la PRIMA PROTECT offre une gamme d'accessoires complète en option (Bracelet de sécurité - Télécommande - Digicode - Sirène déportée sans fil).



Prima protect



ALARME PERIMETRIQUE - 18PQ

Référence	Désignation	codag	P.U.H.T.
DSP80F4	Kit de protection 4 segments : 1 borne maître et 3 bornes esclaves.	37246360	615,51 €* €*
DSP803X4	Borne rallonge équipée de 4 cellules infrarouge à 180°	51322584	258,41 €* €*
DSP803X3	Borne maître sirène incorporée - Voyant lumineux et aimant	45304892	258,41 €* €*
DSP803X2	Borne esclave équipée de 4 cellules infrarouges à 90°	45304884	169,68 €* €*
Options :			
DSP203K	Sirène complémentaire sans fil	45304825	239,18 €* €*
DSP101W	Bracelet bleu de sécurité (Ne convient pas aux piscines au sel)	45304795	57,70 €* €*
DSP201R	Télécommande 4 boutons	45304817	49,34 €* €*
DSP401R1	Digicode First Innov	45304868	115,40 €* €*
DSP504V9	Outil magnétique supplémentaire	45304876	12,54 €
DSP10S5	Pile borne maître étanche 9V 18A/h - 18PW	45304809	22,58 €* €*
DSP80S5	Pile borne maître étanche 3V 18A/h - 18PW	45357279	10,87 €* €*

*Eco taxe 0.08€ HT en sus

ALARME DETECTEUR DE CHUTE ESPIO



Détecteur d'immersion autonome à installer dans la piscine pour une discrétion totale. Sa miniaturisation pour un encombrement minimum, son ergonomie étudiée et son autonomie accrue, sa fixation multi-supports et son design novateur en font l'alarme détecteur de chute la plus discrète du marché. Ce système s'adapte aussi bien sur des piscines en construction que sur des piscines déjà construites.

DETECTEUR DE CHUTE ESPIO - 18PQ

Référence	Désignation	codag	P.U.H.T.
ESPIO	Alarme Sensor ESPIO sous margelle avec télécommande	52568501	405,51 €

Eco taxe 0.04€ HT en sus

ALARME DETECTEUR DE CHUTE AQUASENSOR

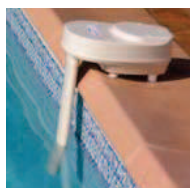

SENSOR

L'alarme SENSOR PREMIUM est un système d'alarme qui détecte l'immersion d'un corps dans un bassin et avertit grâce à une puissante sirène intégrée.

- A fixer sur la margelle de votre piscine.
- **Activer par le passage d'un aimant sur la partie supérieur de l'alarme sur la SENSOR PREMIUM**
- Activer avec la télécommande sur la PREMIUM PRO.
- Alimentation par pile alcaline

DETECTEUR DE CHUTE AQUASENSOR- 18PQ

Référence	Désignation	codag	P.U.H.T.
AQUAPREMIUM	Alarme Sensor Premium à aimant	52568498	224,91 €
PREMIUMPRO*	Alarme Sensor Premium avec télécommande	-	250,01 €

Eco taxe 0.04€ HT en sus * Dans la limite des stocks disponibles

ALARME DETECTEUR DE CHUTE AQUALARM



AQUALARM est un système d'alarme qui détecte l'immersion d'un corps dans un bassin et avertit grâce à une puissante sirène intégrée.

- **Activation grâce à un code secret et au clavier placé sur le dessus de l'appareil.**
- A fixer sur la margelle de votre piscine
- Alimentation par pile alcaline

DETECTEUR DE CHUTE AQUALARM - 18PQ











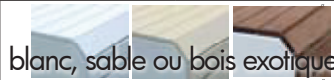

Référence	Désignation	codag	P.U.H.T.
AQUALARM	Alarme Aqualarm - clavier à code	52568471	250,00 €

Eco taxe 0.04€ HT en sus

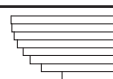
COUVERTURE SÉCURITÉ

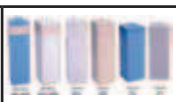
COUVERTURE AUTOMATIQUE HORS SOL







	Manu	Open One	Open Classic	Open Solar Energy	Le Banc Classic	Le Banc Solar Energy
Mécanisme	hors sol					
Alimentation	 Manuel	 Secteur	 Solaire	 Secteur	 Solaire	
Dimensions bassin maxi	5 x 10 m	5 x 11 m	7.5 x 15 m	7.5 x 15 m	7.5 x 15 m	7.5 x 15 m
Fin de course	non		oui			
Habillage	sans habillage				 blanc, sable ou bois exotique	
Couleur des lames	 Blanc, Bleu, Gris, Marbré bleu, Sable					
Escalier	finition en forme 		finition équerre 			
Dispositif anti-soulèvement	Boucle (fixation paroi)					
Option	 pied sable				ossature sable	
	Kit de motorisation		Kit habillage			
			Surf		Surf	
	pitons amovibles sur plage et support fixation arase des dispositifs anti-soulèvement					

COUVERTURE SÉCURITÉ

COUVERTURE AUTOMATIQUE IMMERGÉE

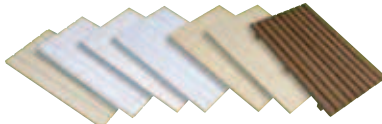

	Imm'Ax	Imm'Box
Mécanisme	immergé	
	moteur axial 	moteur en coffre sec 
Alimentation	 secteur	
Dimension bassin maxi l x L	7.5 X 15 m	10 X 25 m
Fin de course	oui	
Caillebotis	PVC blanc, PVC sable, aluminium laqué blanc, aluminium laqué sable ou bois exotique 	
Couleur des lames <small>zoom sur</small>	Blanc, Bleu, Gris, Sable, Marbré bleu, Marbré sable, Solaire Bicouche, Solaire translucide	
Escalier	finition en forme 	finition équerre 
Dispositif anti-soulèvement	boucles (fixation paroi)	
Poutrelle <small>zoom sur</small>	Laquée blanc, sable ou gris Dimensions : 120x100 - 80x100 - 50x100	
Cloison de séparation	jusqu'à 7.5 m (longueur) x 2 m (hauteur) Couleur Blanc, sable, gris	
Glissière pour cloison	jusqu'à 2 m de hauteur Couleur Blanc, sable, gris	
Accessoire	kit à sceller les flasques sur paroi	kit à sceller complet
	fixation sur arase	traversée de paroi 100 ou 220 mm
	kit à sceller support poutrelle	
	cheville 8 mm pour boîtier support poutrelle	
	cheville 10 mm pour flasques	scellement support palier
		caillebotis regard moteur
Option	platine pour fixation de flasques / mini flasques pour fosse réduite	
	support équerre pour boîtier support poutrelle	
	piton amovible sur plage et support fixation arase des dispositifs anti-soulèvements	



Couleur des lames



Poutrelle



A / LE BASSIN

- Il est impératif de prévoir un trop plein constitué d'une bouche de refoulement raccordé en tuyauterie de 50 mm de diamètre. Nous déconseillons les trop-pleins situés dans les skimmers. Ne pas sceller les skimmers le long de la piscine mais sur la largeur du bassin.
- Prévoir un régulateur de niveau d'eau dans le bassin pour éviter un blocage, des frottements ou une déformation des lames par excès ou manque d'eau.
- Prévoir une mise à la terre du bassin pour évacuer tout courant électrique vagabond qui accentuerait les phénomènes d'oxydation des métaux. L'installation d'un volet immergé doit impérativement être accompagnée de la mise en place d'un pool terre pour améliorer la résistance à la corrosion.
- Le nombre de dispositifs anti-soulèvement est en fonction de la largeur du bassin.

B / L'ELECTRICITE : Câblage électrique nécessaire :

Type couverture	Distance du local technique au moteur en m	Câblage coffret vers		
		moteur : puissance	moteur : fin de course	commutateur
Imm'Ax Imm'Box	< 15	2 x 6 mm ²	5 x 1.5 mm ²	3 x 1.5 mm ²
	< 30	2 x 10 mm ²		
Open Classic Open One Le Banc Classic	< 15	2 x 4 mm ²	/	/
	< 30	2 x 6 mm ²	/	/
Gamme Solar Energy	sans importance	sans		

C / LA FOSSE TECHNIQUE

Sa profondeur doit être d'au moins 110 cm pour permettre la mise en place et le mouvement des contrepoids. En cas de mur de séparation : aligner - côtés bassin de nage - les faces avant de la poutrelle et du mur. En cas de cloisons de séparation : centrer la poutrelle, les glissières et la cloison de séparation.

Longueur tablier en mètre	8	9	10	11	12	13	14	15	16	17	18	19	20
L : largeur mini de fosse en mm	560	590	620	640	660	680	700	720	740	760	780	800	850
C : longueur mini du caillbotis recouvrant la fosse	585	615	645	665	675	705	725	745	765	785	805	825	875

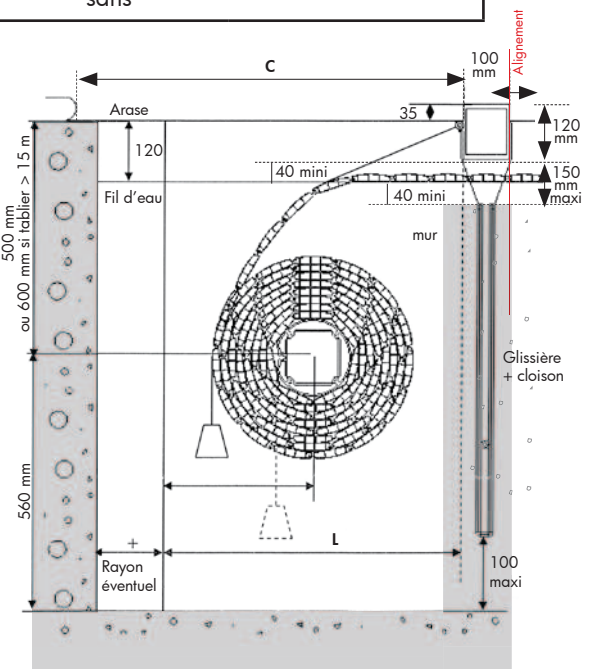

D / LA LIVRAISON

Un volet est lourd et fragile. nous vous proposons un engin de manutention (en option) pour faciliter le déchargement. Sinon, prévoir un nombre de personnes suffisant (4 à 6), pour limiter l'immobilisation du transporteur, condition indispensable au respect des plannings de livraison.

Les volets sont livrés dans des containers en bois pour assurer un transport sans casse des lames. Vérifier l'accès suivant la longueur du volet.



SYSTEME TOP'LOCK



Système de verrouillage et de déverrouillage 100% automatique pour volet Aquatop
Conforme NF P 90-308 par LNE

CARACTERISTIQUES :

- Pour des bassins jusqu'à 10 x 25m
- Fiabilité des fins de courses électroniques
- Inox de qualité supérieur 316L
- Coffret électrique intelligent
- Qualité supérieure des lames pour un vieillissement optimal
- Conforme à la norme NF P 90-308 par le LNE
- Tous les montages sont compatibles avec le traitement au sel
- Chaque projet est réalisable avec moteur à sec ou moteur immergé dans l'axe



Dans le radier

Volet intégré dans le radier. Idéal pour bassin miroir, débordement ou intérieur.

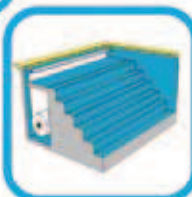

Dans l'escalier

Volet intégré dans une banquette immergée ou un escalier. Adapté pour le neuf ou la rénovation. Un montage privilégiant un niveau d'eau haut.



Sur le fond

Montage immergé sur le fond du bassin. Permet d'équiper un bassin existant sans réduire l'espace baignade.



Hors sol



En niche



Dans le mur

Montage immergé dans le mur du bassin. Le volet reste invisible. Recommandé sur bassin miroir ou débordement latéral.



Niveau d'eau haut

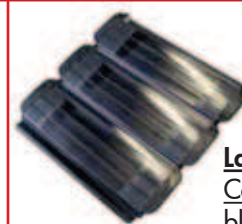

Lames : 60cm
Couleur : blanc, gris, bleu et beige

Nous consulter !



Que faire,
quand vous rencontrez
un des problèmes suivants ?

TACHES VERTES : Formation locale d'algues et revêtement glissant

Ajuster le pH entre 7 et 7.2. Filtration en marche, faire une chloration choc. Préventif : maintenir un taux de chlore entre 0.5 et 1.4 mg/l de chlore actif. Ajouter de l'anti-algue en préventif (6h après la chloration choc).

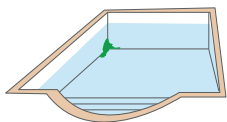

IRRITATIONS DES YEUX, DU NEZ ET FORTES ODEURS DE CHLORE

Manque de chlore (présence de matières organiques)

Ajuster le pH entre 7 et 7.2. Procéder à une chloration choc. Préventif : maintenir un taux de chlore actif (libre) à 1.5 mg/l. Le pH doit être maintenu entre 7 et 7.2. Utiliser un traitement sans chlore à l'oxygène actif.

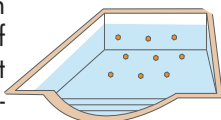

LIGNE SOMBRE EN SURFACE : Ligne d'eau grasse

Baisser le niveau de l'eau de 10 cm. Brosser à l'aide du nettoyant ligne d'eau. Ramener le niveau d'eau à mi-hauteur du skimmer.

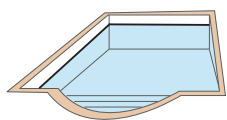

EAU CLAIRE MAIS BRUNE : Présence de sels métalliques dissous

Mettre de l'anti calcaire inhibiteur de dépôts (en traitement curatif). Ajuster le pH entre 7 et 7.2. Faire un traitement choc (de référence à l'oxygène actif). Si besoin, faire une floculation dans le bassin : arrêter la filtration, verser sur la surface du bassin le floculant liquide, laisser décanter, le lendemain aspirer le dépôt délicatement.

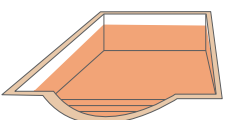

EAU TROUBLE OU LAITEUSE

Présence de particules en suspension

Ajouter de l'anti calcaire. Ajuster le pH entre 7 et 7.2. Faire un traitement choc (de préférence à l'oxygène actif). Mettre 1 à 2 chaussettes floculantes dans le skimmer. Si besoin, faire une chloration bassin. Préventif : mettre de l'anti calcaire dès la mise en eau du bassin, et mettre 1 chaussette floculante dans le skimmer.

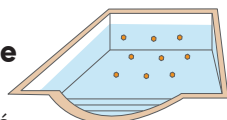

TACHES SUR LES PAROIS : Micro organismes dans le béton ou le liner

Ajuster le pH entre 6 et 6.5. Procéder à une chloration choc. Filtration en marche, brosser les parois et le sol. Ramener progressivement le pH entre 7 et 7.2. Préventif : avant la pose du liner ou du carrelage, traiter pour prévenir la formation de micro organismes.

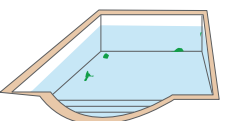

pH INSTABLE : Eau peu ou trop minéralisée, faible ou forte teneur en alcalinité

Ajuster l'alcalinité. Si le TAC est trop élevé, faire une décarbonatation acide : baisser le pH à 5 pendant 12h (pH moins liquide ou poudre), puis remonter petit à petit avec du pH plus liquide.

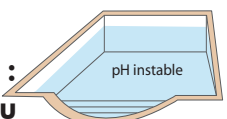

PRECIPITES CALCAIRES : Eau dure à très dure

Ajuster le pH entre 7 et 7.2. Utiliser l'anti calcaire pour bloquer les sels calcaïques. Brosser si les parois sont rugueuses. Préventif : mettre régulièrement de l'anti calcaire. (0.5l hebdomadaire)

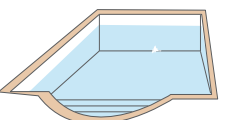

TAUX DE CHLORE DIMINUANT RAPIDEMENT : Forte chaleur, absence de stabilisateur de chlore

Ajuster le stabilisant de chlore à 40 mg/l. Procéder à une chloration choc. Préventif : nettoyer régulièrement les paniers de skimmers et le préfiltre de la pompe. Effectuer régulièrement un contre lavage du filtre.

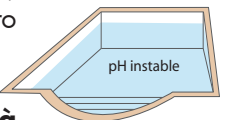

Quel que soit le problème rencontré, mettre la filtration 20h/24.

Temps de filtration = T° de l'eau / 2

PRODUIT AQUAPURE - 18PY

HYPOCHLORITE DE CALCIUM - PCH

Référence	Désignation	contenance	Codag	Col.	Prix HT
PCH1	Hypochlorite de calcium - granulé	1 KG	48665993	6	11,76 €
PCH5	Hypochlorite de calcium - granulé	5 KG	48666019	4	42,70 €
PCH25	Hypochlorite de calcium - granulé	25 KG	48666000	1	166,60 €



Utilisation : Désinfection choc sans stabilisant
Forme : granulé

CHLORE LENT

Référence	Désignation	contenance	Codag	Col.	Prix HT
APURELNT125	Chlore lent - galet de 250 grs	1,25 KG	53052924	6	17,05 €
APURELNT5	Chlore lent - galet de 250 grs	5 KG	51438752	4	36,12 €
APURELNT25	Chlore lent - galet de 250 grs	25 KG	45283372	1	184,45 €
APUREMAXIS	Chlore lent - galet de 500 grs	5 KG	48665721	4	40,26 €



Utilisation : Désinfection régulière
Forme : galet de 250g ou 500g

CHLORE MULTI - ACTIONS

Référence	Désignation	contenance	Codag	Col.	Prix HT
APUREMULTI5	Force 5 actions - galet de 250 grs	5 KG	53052940	4	41,94 €
APURE500MULTI45	Force 5 actions - galet de 500 grs	4,5 KG	51323815	4	45,88 €



Utilisation : Désinfection multi actions
Forme : Galet 250g ou 500g

CHLORE CHOC PASTILLE

Référence	Désignation	contenance	Codag	Col.	Prix HT
APURECHOC1K	Chlore choc - pastille de 20 grs	1 KG	53052908	6	14,62 €
APURECHOC5	Chlore choc - pastille de 20 grs	5 KG	51438809	4	34,00 €
APURECHOC25	Chlore choc - pastille de 20 grs	25 KG	48665705	1	170,00 €



Utilisation : Désinfection choc
Forme : pastille 20g

CHLORE CHOC GRANULE

Référence	Désignation	contenance	Codag	Col.	Prix HT
APUREGRANU1K	Chlore rapide V60 - granulé	1 KG	53052916	6	12,90 €
APUREGRANU5	Chlore rapide V60 - granulé	5 KG	51438833	4	33,30 €
APUREGRANU25	Chlore rapide V60 - granulé	25 KG	45283348	1	165,00 €



Utilisation : Désinfection choc
Forme : granulé 60% chlore libre

STABILISANT CHLORE

Référence	Désignation	contenance	Codag	Col.	Prix HT
APURESTAB5	STABILISANT CHLORE - granulé	5 KG	51438965	4	43,23 €
APURESTAB25	STABILISANT CHLORE - granulé	25 KG	48666094	1	185,19 €



Utilisation : Stabilise le chlore
Forme : granulé

KIT SPA

Référence	Désignation	contenance	Codag	Col.	Prix HT
APURESPAKITBROM	Kit SPA brome	PACK	48665853	1	93,87 €
APURESPAKITOX	Kit SPA oxygène actif	PACK	48665861	1	90,24 €



Utilisation : Kit de traitement complet pour spa

PRODUIT PISCINE

PRODUIT AQUAPURE - 18PY

BROME

Référence	Désignation	Contenance	Codag	Col.	Prix HT
APUREBROME5	Brome - pastille	5 KG	51438914	4	64,80 €
APUREBROMCHOC5	Brome choc - granulé	5 KG	51438817	4	60,48 €



Utilisation :
Brome : Désinfection régulière
Brome choc : désinfection choc
Forme : pastille ou granulé

PH MOINS

Référence	Désignation	Contenance	Codag	Col.	Prix HT
APUREMINUS1K	pH moins - poudre	1 KG	53052932	6	11,73 €
APUREMINUS5	pH moins - poudre	5 KG	51438876	6	14,49 €



Utilisation : baisse le pH
Forme : liquide ou poudre

PH PLUS

Référence	Désignation	Contenance	Codag	Col.	Prix HT
APUREPLUSLIQ20	pH plus - liquide	20 L	48666051	1	44,20 €
APUREPLUS5	pH plus - poudre	5 KG	51438884	6	14,49 €



Utilisation : augmente le pH
Forme : liquide ou poudre

AUGMENTATEUR D'ALCALINITE

Référence	Désignation	Contenance	Codag	Col.	Prix HT
APUREALCA5	Alcafix - poudre	5 KG	45283224	4	30,03 €



Utilisation : Augmente l'alcalinité TAC
Forme : poudre

ANTI CALCAIRE

Référence	Désignation	Contenance	Codag	Col.	Prix HT
APURECAL5	Anti calcaire - liquide	5 L	51438892	4	35,00 €



Utilisation : Neutralise le calcaire
Forme : liquide

NETTOYANT LIGNE D'EAU

Référence	Désignation	Contenance	Codag	Col.	Prix HT
APURENETBORD1	Nettoyant ligne d'eau - gel	1 KG	51438973	6	11,55 €
APURENETBORD5	Nettoyant ligne d'eau - gel	5 KG	45283445	8	53,34 €



Utilisation : nettoyant ligne d'eau
Forme : gel

OXYGENE ACTIF

Référence	Désignation	Contenance	Codag	Col.	Prix HT
APURETOP5	Oxygène actif - liquide	5 L	51323793	4	24,75 €
APURATRAPE	Kit de rattrapage eau verte	PACK	51323734	1	59,39 €



Utilisation : Traitement choc d'oxygène actif
Forme : liquide

FLOCULANT

Référence	Désignation	Contenance	Codag	Col.	Prix HT
APUREFLOCLIQ1	Floculant - liquide	1 L	48665799	6	6,12 €
APUREFLOCLIQ5	Floculant - liquide	5 L	48665829	4	19,50 €
APUREFLOCLIQ20	Floculant - liquide	20 L	48665802	1	59,28 €
APUREFLOC1	Floculant - cartouche	1kg	51438906	12	15,95 €



Utilisation : Clarification de l'eau
Forme : liquide ou chaussette

ANTI - ALGUES

Référence	Désignation	Contenance	Codag	Col.	Prix HT
APUREALG1	Anti algues - liquide	1 L	45289480	6	6,87 €
APUREALG3	Anti algues - liquide	3 L	51323483	8	17,55 €
APUREALG5	Anti algues - liquide	5 L	51438841	4	15,00 €



Utilisation : traitement contre les algues
Forme : liquide

DETARTRANT FILTRE

Référence	Désignation	Contenance	Codag	Col.	Prix HT
APUREDETAR1L	Détartrant filtre - liquide	1 L	49289480	6	8,40 €
APUREDETAR5L	Détartrant filtre - liquide	5 L	51323521	4	38,34 €



Utilisation : Nettoie la masse filtrante des filtres à sable
Forme : liquide

PRODUIT CTX - 18PY



CHLORE MULTI - ACTIONS

GALETS MULTIPLEX 250 g CTX-391

Référence	Désignation	Contenance	Codag	Col.	Prix HT
CTX139101	Multiplex - galet 250 grs	1 KG	53053564	12	12,06 €
CTX139105	Multiplex - galet 250 grs	5 KG	51348400	4	42,18 €
CTX139110	Multiplex - galet 250 grs	10 KG	45301370	2	85,19 €



Utilisation : Désinfection multi-actions
Forme : galet 250 grs

CHLORE MULTI - ACTIONS BLOC

GALETS MULTIBLOC 500 g CTX-395

Référence	Désignation	Contenance	Codag	Col.	Prix HT
CTX139505	Multibloc - galet 500 grs	5 KG	45301419	4	47,40 €
CTX139510	Multibloc - galet 500 grs	10 KG	51438787	2	93,87 €
CTX139570	Multibloc - bloc 500 grs (individuel)	unité	45301443	1	7,04 €



Utilisation : Désinfection multi-actions
Forme : galet 500 grs

CHLORE LENT

GALETS 250 g - 90% de chlore utile CTX-371

Référence	Désignation	Contenance	Codag	Col.	Prix HT
CTX137101	Chlore lent - galet 250 grs	1 KG	45301265	12	11,97 €
CTX137105	Chlore lent - galet 250 grs	5 KG	34317283	4	37,39 €
CTX137110	Chlore lent - galet 250 grs	10 KG	45301273	2	74,96 €
CTX137125	Chlore lent - galet 250 grs	25 KG	45301281	1	186,99 €



Utilisation : Désinfection régulière
Forme : galet 250 grs

MAXIBLOC

BLOC 500 g - 90% de chlore utile CTX-382

Référence	Désignation	Contenance	Codag	Col.	Prix HT
CTX138270	Maxibloc - galet 500 grs	500 GRS	45301354	1	5,97 €
CTX138205	Maxibloc - galet 500 grs	5 KG	45301311	4	42,33 €
CTX138210	Maxibloc - galet 500 grs	10 KG	51438760	2	84,66 €



Utilisation : Désinfection régulière
Forme : galet 500 grs

CHLORE CHOC PASTILLES

PASTILLES 20 g - 50% de chlore utile CTX-250

Référence	Désignation	Contenance	Codag	Col.	Prix HT
CTX125001	Chlore Choc - pastille 20 g	1 KG	51438795	12	12,65 €
CTX125005	Chlore Choc - pastille 20 g	5 KG	34317291	4	34,92 €
CTX125010	Chlore Choc - pastille 20 g	10 KG	45301176	2	70,55 €
CTX125025	Chlore Choc - pastille 20 g	25 KG	45301184	1	176,19 €



Utilisation : Désinfection choc
Forme : pastille 20 grs
50% de chlore actif

CHLORE CHOC GRANULES

GRANULES 56% de chlore utile CTX-200

Référence	Désignation	Contenance	Codag	Col.	Prix HT
CTX120001	Chlore choc - granulé	1 KG	51438825	12	10,50 €
CTX120005	Chlore choc - granulé	5 KG	45301109	4	34,08 €
CTX120010	Chlore choc - granulé	10 KG	45301117	2	68,49 €
CTX120025	Chlore choc - granulé	25 KG	45301125	1	172,68 €



Utilisation : Désinfection choc
Forme : granulé
56% de chlore utile

BROME

HALOBROME - PASTILLES 20 g CTX-135

Référence	Désignation	contenance	Codag	Col.	Prix HT
CTX113005	Brome halobrome - pastille 20 grs	5 KG	34317313	4	71,79 €
CTX113105	Brome choc - granulé	5 KG	45301052	4	95,80 €



Utilisation :
Halobrome : désinfection régulière
Brome choc : désinfection choc
Forme : pastille ou granulé



PH MOINS

PH MOINS GRANULE - CTX-10

Référence	Désignation	contenance	Codag	Col.	Prix HT
CTX101001	PH moins - granulé	1,5 KG	45300706	12	8,98 €
CTX101005	PH moins - granulé	5 KG	34317232	4	14,69 €
CTX101010	PH moins - granulé	10 KG	45300714	2	30,36 €



Utilisation : baisse le ph
Forme : poudre

PH PLUS

PH PLUS GRANULE CTX-20

Référence	Désignation	contenance	Codag	Col.	Prix HT
CTX102001	PH plus - granulé	1 KG	45300757	12	8,84 €
CTX102005	PH plus - granulé	5 KG	34317224	4	14,52 €
CTX102010	PH plus - granulé	10 KG	45300765	2	30,23 €



Utilisation : baisse le ph
- pour pompe doseuse
Forme : liquide

Utilisation : augmente le ph
Forme : poudre

PH PLUS LIQUIDE CTX-25

Référence	Désignation	Forme	codag	contenance	P.U.H.T.
CTX102520	PH plus - liquide	20 L/25KG	40663401	1	44,72 €

Utilisation : augmente le ph
- pour pompe doseuse
Forme : liquide

FLOCCULANT

FLOCCULANT LIQUIDE CTX-41

Référence	Désignation	contenance	Codag	Col.	Prix HT
CTX104101	Floculant - liquide	1 L	40663436	12	6,27 €
CTX104105	Floculant - liquide	5 L	45300862	4	24,87 €



Utilisation : clarification de l'eau
Forme : liquide ou chaussette

FLOCCULANT CARTOUCHE CTX-47

CTX104701	Floculant - chaussette	Par 8/1 KG	43944959	12	16,65 €
-----------	------------------------	------------	----------	----	---------

ANTI - ALGUE

ANTI ALGUES LIQUIDE CTX-570 500 500S 53

Référence	Désignation	contenance	Codag	Col.	Prix HT
CTX157001	Algicide entretien	1 L	45301559	12	7,86 €
CTX157005	Algicide entretien	5 L	40663428	4	31,35 €
CTX150001	Anti algue standard	1 L	45301486	12	5,67 €
CTX150005	Anti algue standard	5 L	34317348	4	15,69 €
CTX150101	Anti algue super	1 L	45301494	12	6,60 €
CTX150105	Anti algue super	5 L	45301508	4	27,78 €
CTX153005	Algicide choc	5 L	45301516	4	50,34 €



Utilisation : traitement des algues
=> entretien, curatif, choc
Forme : liquide

PRODUITS COMPLEMENTAIRE CTX

Référence	Désignation	contenance	Codag	Col.	Prix HT
CTX102106	TAC plus - granulé	6 KG	45300781	4	30,78 €
CTX103013	Kit CIL 3L + TOP 2x5L - CTX 207		53053548	1	104,58 €
CTX103205	Oxygène actif Blutop - bidon	5 L	45300811	2	27,00 €
CTX103210	Kit rattrapage eaus vertes	2 x 5 L	45300838	1	61,16 €
CTX105005	Détartrant de surface liquide	5 L	45300889	4	17,61 €
CTX105705	Détartrant filtre - liquide	5 L	51438922	4	25,80 €
CTX105501	Détartrant filtre - poudre	1,5 KG	45300900	12	15,18 €
CTX107501	Nettoyant ligne d'eau - liquide	1 L	34765391	12	6,42 €
CTX107505	Nettoyant ligne d'eau - liquide	5 L	34317240	4	19,98 €
CTX108401	Anti guêpes - spray	1 L	45300943	12	21,72 €
CTX140005	Stabilisant chlore STABICHLOR - poudre	5 KG	45301478	4	38,50 €
CTX112306	Hypochlorite stick 300 grs	4,8 KG	53053556	4	52,92 €
CTX155105	Produit hivernage - bidon - CTX 551	5 L	34317259	4	33,60 €
CTX160205	Anticalcaire - liquide	5 L	34317321	4	42,81 €
CTX171005	Séquestrant métaux (anti métaux)	5 L	45301567	4	98,33 €

PRODUIT SPECIFIQUES - 18PY

KIT TRAITEMENT OXYGENE ACTIF

Référence	Désignation	contenance	Codag	Col.	Prix HT
KITREVATOP	Kit REVATOP 2 x bidon 5L	KIT	51348419	1	38,47 €



Utilisation : traitement régulier à l'oxygène actif
Forme : liquide

ALGICIDE MULTIACTION

Référence	Désignation	contenance	Codag	Col.	Prix HT
TOP3	TOP 3 algicide multiaction non moussant	5 L	45347710	1	29,93 €



Utilisation : traitement contre les algues
Forme : liquide

JAVEL (emballage perdu)

Référence	Désignation	contenance	Codag	Col.	Prix HT
JAVEL	Extrait de javel - 48°	20 L/25 KG	34765413	1	21,56 €
JAVELMF	Extrait de javel antitartre - 48°	20 L/25 KG	45317064	1	28,53 €



Utilisation : désinfection régulière pour pompe doseuse redox

ACIDE (emballage perdu)

Référence	Désignation	contenance	Codag	Col.	Prix HT
TEC20L	Acide sulfurique pH- liquide	20 L	51438868	1	38,64 €
OXY20	Oxygène actif 35%	20 L	51438949	1	52,64 €
ACIDE	Acide chlorhydrique - liquide	20 L	45281388	1	20,13 €
ACID5	Acide chlorhydrique - liquide	5 L	45281361	4	13,65 €



Utilisation : baisse le ph

CLARIFIANT

Référence	Désignation	Codag	Col.	Prix HT
FLOVIL	Clarifiant ultra concentré blister 9 past.	53053793	1	11,03 €



SEL MAEVA :

Sel de très haute pureté chimique exempt de tous éléments nuisibles pour le revêtement des piscines
Teneur NaCl : 99.9 %
Forme : pastilles
Densité : 2.1 environ
Solubilité à 20°C : 358 g/kg d'eau



SEL RESIMAX :

Sel obtenu par compressions de sel fin de très haute pureté. La forme des pastilles garantit une bonne dissolution et évite la formation de voûtes dans les bacs à sel des adoucisseurs.
Teneur NaCl : 99.9 %
Forme : pastilles
Densité : 2.1 environ
Solubilité à 20°C : 358 g/kg d'eau



SEL - 18PE

Référence	Désignation	Contenance	Codag	Col./palette	Prix HT
SEL25	Sel adoucisseur standard - pastilles	25 KG	44120909	40	14,58 €
SELMAEVA	Sel spécial piscine - pastilles	25 KG	45879690	40	21,56 €

PRODUIT PISCINE

PRODUIT BAYROL - 18PY

PH MOINS

Référence	Désignation	contenance	Codag	Col.	Prix HT
PHMINUS6	ph moins - poudre	6 KG	45329658	2	21,12 €



Utilisation : baisse le ph
Forme : poudre

PH PLUS

Référence	Désignation	Contenance	Codag	Col.	Prix HT
PHPLUS5	ph plus - poudre	5 KG	45329720	2	20,38 €



Utilisation : augmente le ph
Forme : poudre

ANTI ALGUE

Référence	Désignation	contenance	Codag	Col.	Prix HT
DESALGINE3	Anti algues Désalguine - liquide	3 L	45303012	2	31,75 €
DESALGINEJET6L	Désalguine Jet - liquide	6 L	53053572	2	98,64 €



Utilisation : lutte contre les algues
Forme : liquide

FLOCULANT

Référence	Désignation	contenance	Codag	Col.	Prix HT
SUPERFLOCKPLUS	Floculant chaussettes x 8	La boîte	51325109	1	32,58 €



Utilisation : lutte contre les algues
Forme : cartouche

OXYGENE ACTIF

Référence	Désignation	contenance	Codag	Col.	Prix HT
SOFTEASY20	Pack Soft & Easy - 20m ³	4.48 KG	51325079	2	79,86 €



Utilisation : algues
Forme : granulés

PRODUIT COMPLEMENTAIRE

Référence	Désignation	Contenance	Codag	Col.	Prix HT
CAL3L	Calcinex stabilisateur dureté	3 L	45293769	2	42,69 €
DECAL1P	Decalcit filtre - poudre	1 KG	45302822	6	13,11 €
ADISAN	Adisan nettoyage	1 KG	53052851	1	12,17 €
FILTERSHOCKTAB	Désinfectant tablette / filtre	1 KG	53053785	1	23,34 €



HIVERNAGE

Référence	Désignation	Contenance	Codag	Col.	Prix HT
PURIPOOLSUPER3	Hivernage - liquide concentré	3 L	45331733	2	42,47 €



Utilisation : lutte contre les algues et le calcaire pendant la période d'hivernage
Forme : liquide



CHLORE LENT

CHLORILONG

Référence	Désignation	contenance	Codag	Col.	Prix HT
CHLORILONG5	Chlorilong - galet 250 grs	5 KG	45296482	2	49,85 €
CHLORILONG10	Chlorilong - galet 250 grs	10 KG	45296466	1	91,71 €
CHLORILONG25	Chlorilong - galet 250 grs	25 KG	45296474	1	194,77 €
CHLORILONGB500	Chlorilong - bloc	500 G	45296520	1	8,61 €



Utilisation : désinfection régulière

CHLORE CHOC

CHLORIKLAR

Référence	Désignation	contenance	Codag	Col.	Prix HT
CHLORIKLAR5	Chloriklar - comprimé	5 KG	45296431	2	44,46 €



Utilisation : désinfection choc
Forme : pastille 20 grs

CHLORIFIX

Référence	Désignation	contenance	Codag	Col.	Prix HT
CHLORIFIX1K	Chlorifix - granulé	1 KG	48665683	6	14,05 €
CHLORIFIX25	Chlorifix - granulé	25 KG	48665691	1	184,85 €



Utilisation : désinfection choc
Forme : granulé

VARITAB

VARITAB

Référence	Désignation	contenance	Codag	Col.	Prix HT
VARITAB5	Varitab galet chlore bi couche	5,4 KG	51325125	2	58,51 €



Utilisation : désinfection multi actions

MULTI - ACTIONS

CHLORILONG

Référence	Désignation	contenance	Codag	Col.	Prix HT
CHLORILONG5F5K	Chlorilong 5 fonctions - 250 grs	5 KG	45296512	2	52,81 €



Utilisation : désinfection multi actions

HYPOCHLORITE DE CALCIUM

HYPOCHLORITE DE CALCIUM

Référence	Désignation	contenance	Codag	Col.	Prix HT
CHLORYTE2,5K	Hypochlorite de calcium	2,5 KG	53053211	2	29,93 €
CHLORYTE5K	Hypochlorite de calcium	5 KG	53053238	2	43,32 €
CHLORYTE25	Hypochlorite de calcium	25 KG	45296539	1	173,31 €



Utilisation : désinfection choc sans stabilisant

BROME

BROME

Référence	Désignation	contenance	Codag	Col.	Prix HT
BROME5	Aquabrome - comprimé	5 KG	45290883	2	73,02 €



Utilisation : désinfection régulière

BROME CHOC

Référence	Désignation	contenance	Codag	Col.	Prix HT
AQUBRSHOCK125	Aquabrome régénérateur	1,25 KG	51323866	6	24,82 €
AQUBRSHOCK5	Aquabrome régénérateur	5 KG	45284182	2	66,69 €



Utilisation : désinfection choc

ANTI ALGUES SPECIAL BROME

Référence	Désignation	contenance	Codag	Col.	Prix HT
AQUBRALG	Aquabrome algicide	3 L	45284166	2	49,96 €

Utilisation : lutte contre les algues

PROCEDURE D'HIVERNAGE

• COMMENT HIVERNER ?

Lorsque la pompe de filtration est arrêtée, les algues déjà présentes dans la piscine se développent plus vite et une longue période d'inactivité favorise l'incrustation des saletés. Aussi, il est nécessaire d'utiliser un HIVERNATEUR afin de protéger les piscines restant en eau et de faciliter le nettoyage au printemps.

Renouveler une partie de l'eau permet une meilleure qualité de l'eau à la réouverture.

Méthodologie :

1/ Je nettoie avec l'aspirateur et l'épuisette ma piscine afin de ne laisser aucune saleté.

2/ Je vide les paniers des skimmers et de la pompe.

3/ Je nettoie la ligne d'eau avec une éponge et du nettoyant ligne d'eau.

4/ J'ajuste le pH entre 7.2 et 7.4 avec du pH moins poudre.

5/ Au bout de 2 heures, j'effectue une chloration choc avec du chlore choc granulé ou du chlore choc pastilles 20g.

6/ Le soir, je recouvre le sable de mon filtre avec du détartrant filtre liquide. Je laisse agir toute la nuit.

7/ Le matin, j'effectue un gros contre lavage qui permet de nettoyer le filtre et de baisser mon niveau d'eau en dessous des buses de refoulement.

8/ Je vidange les canalisations extérieures, je place les bouchons d'hivernage sur les buses de refoulement et la prise balai, les gizzmos ou bouteilles d'hivernage dans les skimmers et les flotteurs d'hivernage dans la diagonale du bassin pour contrer la pression des parois par le gel.

9/ J'ajoute uniformément l'hivernateur, dans tout le bassin.

10/ Pour garder une eau de qualité à la réouverture du bassin, je place une bâche d'hiver opaque de sécurité qui va protéger des pollutions et de la prolifération des algues tout en assurant la sécurité du bassin en période hivernale.

• HIVERNAGE ACTIF

Vous pouvez aussi choisir un hivernage actif en maintenant la filtration en marche pendant les périodes où le risque de gel est le plus important. Pour cela :

1/ J'installe une sonde hors gel Digital ou à Bulbe.

2/ J'effectue une chloration lente.

3/ Je n'oublie pas toutefois de protéger ma piscine avec une bâche d'hiver opaque ou filtrante, de sécurité, contre les salissures et les feuilles.

Pourquoi hiverner votre piscine ?

Une fois la saison d'été passée, il est nécessaire de protéger sa piscine et les équipements. Cette opération vous permettra de retrouver au printemps une piscine en parfait état pour la nouvelle saison. Pour cela, la procédure d'hivernage est indispensable. Elle évitera la prolifération des algues et autres dépôts calcaires pendant la saison hivernale. De plus, elle vous évitera un nettoyage fastidieux à la réouverture de votre piscine.

Pensez-y :

- L'hivernage de votre piscine sera d'autant plus efficace que votre bassin sera bien préparé et nettoyé.*
- Attendre que la température de l'eau soit descendue à 15°C pour hiverner*
- Pensez à la bâche d'hiver opaque de sécurité, qui en plus, vous protégera de tout accident éventuel et mettra votre piscine aux normes.*

MATERIEL HIVERNAGE

PRODUIT HIVERNAGE - 18PY

Référence	Désignation	Contenance	Codag	Col.	Prix HT
APUREHIVER3L	Produit d'hivernage plus	3L	49289502	8	23,05 €
APUREHIVER5L	Produit d'hivernage plus	5L	51438930	4	29,39 €
APUREHIVER20L	Produit d'hivernage plus	20L	49289499	1	90,00 €

Utilisation : lutte contre les algues et le calcaire pendant la période d'hivernage
Forme : liquide

KIT HIVERNAGE - 18PY

Référence	Désignation	Contenance	Codag	Col.	Prix HT
APUREKITHIVER	5L Hivernage plus + 5L détartrant filtre pour le traitement d'un bassin de 80 à 100 m3	PACK	49289529	1	56,00 €

Utilisation : traitement du filtre et du bassin pour l'hivernage

ACCESSOIRE D'HIVERNAGE - 18PJ

Référence	Désignation	Codag	Col.	Prix HT
FLO	Flotteur d'hivernage 0.50m	51439066	4	7,07 €
BH	Bouteille d'hivernage Gizmo	51439058	25	3,12 €
BOC4049	Bouchon d'hivernage 1"1/2	51439023	120	2,46 €
BOC5060	Bouchon d'hivernage 2"	51439031	120	3,30 €



Utilisation : protection de la piscine contre la poussée du gel sur les parois du bassin

COFFRET HORS GEL - 18PC

Référence	Désignation	Codag	Col.	Prix HT
GELELEC	Coffret hors gel DIGITAL	51438310	1	162,40 €
THG	Coffret hors gel BULBE (avec sonde)	51438302	1	71,46 €



GELELEC



THG

Utilisation : Déclenchement de la pompe de filtration en dessous d'un point de consigne pour éviter le gel dans les canalisations de la filtration



Garantie **10** Ans

DESRIPTIF

Le filtre bobiné avec vanne multivoies est destiné à une application piscines publiques, aquariums, ...

Sa structure est en résine polyester armée fibre de verre composée de 2 fonds bombés elliptiques et d'une virole. Enroulement filamentaire radial et axial en résine polyester et fibre de verre permettant un équilibrage des contraintes de pression.

INFORMATION TECHNIQUE

- Trou d'homme supérieur Ø 400 mm.
- Collecteur crépiné
- Purge d'air interne
- Vidange d'eau et de sable
- Entrée et sortie 3 pièces Ø 3"
- Pression de service maxi 2.5 bars
- Pression d'épreuve 3.75 bars
- Vanne 6 positions 3" manuelle (vanne automatique pressostat ou temporisation en option)

DIMENSIONS (en mm)

FILTRE BOBINE MEDIA FILTRANT 0,60 m	Filtre bobiné 1 050	Filtre bobiné 1 200
Référence	FAS1050	FAS1200
Vitesse de filtration maxi	50 m³/h	50 m³/h
Ø en mm du Filtre	1 050	1 200
Débit maxi	43 m³/h	56 m³/h
Pression de service	2.50 bars	2.50 bars
Ø en mm de la Bride E/S	90	90
Vanne multivoies	3"	3"
Hauteur totale en mm	1 130	1250
Poids à vide	110 Kg	140 Kg
Gravier	150 Kg	175 Kg
Sable	580 Kg	750 Kg
Poids en fonctionnement	1 300 Kg	1 600 Kg
Poids total en service (kg)	2 000	2 700

Ø (mm)	1 050	1 200
Hauteur de sable filtrante (m)	0.6	0.6
H (mm)	545	565
HF (mm)	1 130	1 250
A (mm)	250	250
Ø P (mm)	795	900
Surface filtration (m²)	0,86	1,13
Volume (l)	1 050	1 500

MADE IN FRANCE

FILTRE BOBINE AVEC VANNE MULTIVOIES - 18PB

Référence	Désignation	Codag	P.U.H.T.
FAS1050	Filtre bobiné D1050 avec vanne 3"	53053637	3 882,65 €
FAS1200	Filtre bobiné D1200 avec vanne 3"	53063645	4 177,52 €

Port en supplément suivant devis

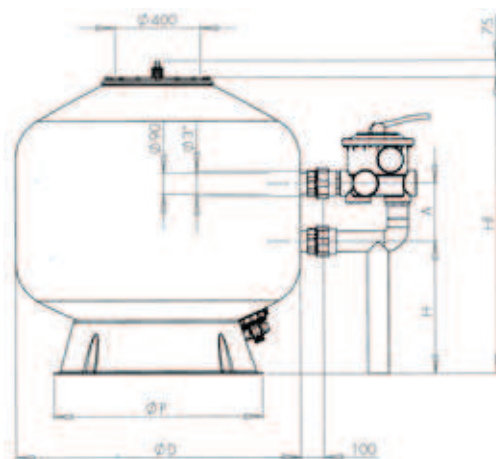

FILTRE BOBINE A BRAS COLLECTEURS

MMC
MADE IN FRANCE

DESRIPTIF

Le filtre bobiné à bras collecteurs est destiné à une application piscines collectives, aquariums, ...

Sa structure est en résine polyester armée fibre de verre composée de 2 fonds bombés elliptiques et d'une virole. Enroulement filamentaire radial et axial en résine polyester et fibre de verre permettant un équilibrage des contraintes de pression.

INFORMATION TECHNIQUE

- Trou d'homme supérieur Ø 400 mm.
- Collecteur crépiné
- Purge d'air interne
- Vidange d'eau et de sable
- Pression de service maxi 2.5 bars
- Pression d'épreuve 3.75 bars
- Connexions E/S par collets
- Brides folles normalisées en PVC PN10

Garantie 10 Ans

FILTRE BOBINE MEDIA FILTRANT 1 m	Référence	Vitesse de filtration maxi	Ø en mm du Filtre	Débit maxi	Ø en mm de la Bride E/S	Hauteur totale en mm	Poids à vide	Gravier	Sable	Poids en fonctionnement
Filtre bobiné 1 400	FAS1400110	40 m³/h	1 400	61 m³/h	110	1 782	200 Kg	325 Kg	1 875 Kg	2 900 Kg
Filtre bobiné 1 600	FAS1600110	40 m³/h	1 600	80 m³/h	110	1 836	250 Kg	475 Kg	2 425 Kg	3 900 Kg
Filtre bobiné 1 800	FAS1800125	40 m³/h	1 800	101 m³/h	125	1 878	300 Kg	550 Kg	3 100 Kg	5 200 Kg
Filtre bobiné 2 000	FAS2000140	40 m³/h	2 000	125 m³/h	140	2 063	350 Kg	1 050 Kg	3 825 Kg	6 400 Kg
Filtre bobiné 2 350	FAS2350160	40 m³/h	2 350	175 m³/h	160	2 372	590 Kg	1 250 Kg	5 250 Kg	10 000 Kg
Filtre bobiné 2 500	FAS2500200	40 m³/h	2 500	200 m³/h	200	2 425	700 Kg	1 650 Kg	5 925 Kg	12 700 Kg
Filtre bobiné 1 600	FAS1600125	50 m³/h	1 600	100 m³/h	125	1 836	250 Kg	475 Kg	2 425 Kg	3 900 Kg
Filtre bobiné 1 800	FAS1800140	50 m³/h	1 800	125 m³/h	140	1 878	300 Kg	550 Kg	3 100 Kg	5 200 Kg
Filtre bobiné 2 000	FAS2000160	50 m³/h	2 000	157 m³/h	160	2 063	350 Kg	1 050 Kg	3 825 Kg	6 400 Kg
Filtre bobiné 2 350	FAS2350200	50 m³/h	2 350	217 m³/h	200	2 372	590 Kg	1 250 Kg	5 250 Kg	10 000 Kg

DIMENSIONS (en mm)

Ø (mm)	Ø E/S (mm)	Ø P (mm)	JMAX (mm)	A (mm)	H (mm)	Hf (mm)	Surface filtrante en m2
1 400	110	1 065	90	400	750	1 782	1,54
1 600	110, 125	1 230	99	400	795	1 836	2,01
1 800	125, 140	1 395	106	400	835	1 878	2,54
2000	140, 160	1 562	116	400	920	2 063	3,14
2 350	160, 200	1 848	136	400	1 085	2 372	4,34
2 500	200	1 974	149	400	1 115	2 425	4,91

D'autres diamètres de raccordement sont disponibles sur demande. D'autres filtres avec des pressions de service, des planchers de crépine sont disponibles sur demande

FILTRE BOBINE A BRAS COLLECTEURS - 18PB

Référence	Désignation	Codag	P.U.H.T.	Référence	Désignation	Codag	P.U.H.T.
FAS1400110	Filtre D1400 Side D110	53053653	4 308,78 €	FAS1600125	Filtre D1600 Side D125	53053688	5 842,03 €
FAS1600110	Filtre D1600 Side D110	53053661	4 408,26 €	FAS1800140	Filtre D1800 Side D140	53053718	7 105,92 €
FAS1800125	Filtre D1800 Side D125	53053696	5 867,23 €	FAS2000160	Filtre D2000 Side D160	53053734	8 368,64 €
FAS2000140	Filtre D2000 Side D140	53053726	7 074,45 €	FAS2350200	Filtre D2350 Side D200	53053750	11 524,80 €
FAS2350160	Filtre D2350 Side D160	53053742	11 112,64 €				
FAS2500200	Filtre D2500 Side D200	53053769	13 732,96 €				

Port en supplément suivant devis

BATTERIE MANUELLE 5 VANNES POUR 1 FILTRE

MMC

MADE IN FRANCE

DESSCRIPTIF

- 5 vannes papillon PN6 ou PN10 suivant diamètre, poignée PVC avec graduation pour le réglage de débit
- Tubes, raccords, tés et coudes en PVC pression PN 10
- Batterie livrée préassemblée avec supports carrés 40 mm en acier galvanisé, colliers de maintien et panoplie de manomètres à lecture différentielle avec 2 robinets de prélèvement.



Version 1

2 versions
d'installation
au choix

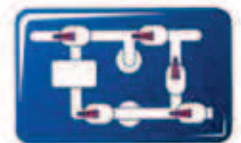

Version 2

SCHEMA DE PRINCIPE

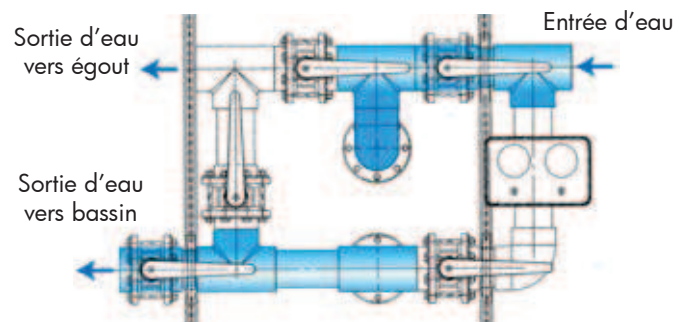

BATTERIE MANUELLE 5 VANNES POUR 1 FILTRE - 18PB

Référence	Désignation	Codag	P.U.H.T.
BATTV90	Batterie de vanne filtre vertical D90	53053122	1 657,43 €
BATTV110	Batterie de vanne filtre vertical D110	53053076	1 821,60 €
BATTV125	Batterie de vanne filtre vertical D125	53053084	2 153,09 €
BATTV140	Batterie de vanne filtre vertical D140	53053092	2 367,76 €
BATTV160	Batterie de vanne filtre vertical D160	53053106	3 125,44 €
BATTV200	Batterie de vanne filtre vertical D200	53053114	4 514,52 €

Batterie de vanne motorisée sur demande

OPTION FILTRE BOBINE

MMC

VOYANT DE CONTROLE - 18PB

Référence	Désignation	Codag	P.U.H.T.
VOYC75	Voyant de contrôle D75	53054781	103,21 €
VOYC90	Voyant de contrôle D90	53054803	107,10 €
VOYC110	Voyant de contrôle D110	53054749	113,90 €
VOYC125	Voyant de contrôle D125	53054757	173,29 €
VOYC140	Voyant de contrôle D140	53054765	187,91 €
VOYC160	Voyant de contrôle D160	53054773	225,88 €

Viseur PVC avec bride fixe.

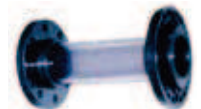

Référence	VOYC75	VOYC90	VOYC110	VOYC125	VOYC140	VOYC160
Ø (mm)	75	90	110	125	140	160
Longueur (mm)	200	210	240	310	346	342

TROU D'HOMME - 18PB

Référence	Désignation	Codag	P.U.H.T.
GTH400	Trou d'homme D400 filtre à sable	53053807	1 562,71 €



PANOPLIE 2 MANOMETRES - 18PB

Référence	Désignation	Codag	P.U.H.T.
PANOPLIE	Panoplie 2 manomètres et 2 robinets de prélèvement 0-2.5 bars	53054293	214,68 €



COFFRET ALARME COLMATAGE

Référence	Désignation	Codag	P.U.H.T.
COFAC	Coffret alarme colmatage filtre - 18PC	53053246	268,00 €



PREFILTRE PEHD

MMC

DESRIPTIF

Préfiltration par tamisage destinée à une application Piscine Publique.

Utilisé pour des températures comprises de 10 à 40°C, avec un débit indicatif de 40 à 400 m³/h selon la hauteur et le diamètre du préfiltre en PEHD.

INFORMATION TECHNIQUE

Corps, fond inférieur, collets, couronne et chapes en PEHD. Brides folles normalisées en PVC PN10 ou PN16 selon le diamètre. Alignement standard ou à la demande des piquages entrée/sortie. Couvercle en polyméthacrylate (PMMA) entièrement transparent permettant un contrôle de l'intérieur du préfiltre. 4 à 8 poignées en «T» avec insert inox pour l'ouverture/fermeture rapide du couvercle. Etanchéité couvercle/corps assurée par joint néoprène périmétrique en U. Purge d'air robinet laiton taraudé sur le couvercle et vidange basse.

DIMENSIONS (en mm)

	Ø Bride Entrée A (mm)	Ø Bride Entrée B (mm)	A (mm)	B (mm)	C (mm)	H (mm)	Ø corps de préfiltre (mm)
PFHD25075	75	75	200	200	470	600	250
PFHD25090	90	90	200	200	490	600	250
PFHD250110	110	110	200	200	510	600	250
PFHD250125	125	125	250	250	530	600	250
PFHD250140	140	140	250	250	520	600	250
PFHD250160	160	160	250	250	550	600	250
PFHD355140	140	140	300	300	625	700	355
PFHD355160	160	160	300	300	655	700	355
PFHD355200	200	200	300	300	655	700	355
PFHD400160	160	160	300	300	700	700	400
PFHD400200	200	200	300	300	700	700	400
PFHD400250	250	250	300	300	700	800	400

Les côtes A et B sont modifiables sans plus value.
Le diamètre B peut être plus petit que le diamètre A.
A préciser lors de la commande.

MADE IN FRANCE

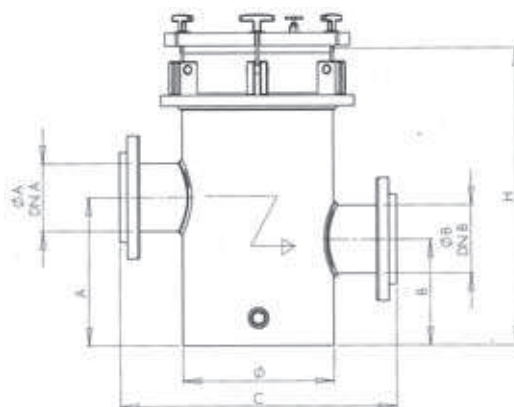

Garantie **2** Ans



PREFILTRE PEHD - 18PB

Référence	Désignation	Codag	P.U.H.T.	Référence	Désignation	Codag	P.U.H.T.
PFHD25075	Corps 250 D75	53054358	2 140,26 €	PFHD355140	Corps 355 D140	53054374	2 898,95 €
PFHD25090	Corps 250 D90	53054366	2 219,53 €	PFHD355160	Corps 355 D160	53054384	2 978,25 €
PFHD250110	Corps 250 D110	53054307	2 355,42 €	PFHD355200	Corps 355 D200	53054390	3 125,44 €
PFHD250125	Corps 250 D125	53054315	2 434,68 €	PFHD400160	Corps 400 D160	53054404	3 080,17 €
PFHD250140	Corps 250 D140	53054323	2 570,57 €	PFHD400200	Corps 400 D200	53054412	3 216,05 €
PFHD250160	Corps 250 D160	53054331	2 672,49 €	PFHD400250	Corps 400 D250	53054420	3 533,12 €

Port en supplément suivant devis

PISCINE PUBLIQUE

POMPE ETABLOC FONTE 1450T/MN



Garantie **2** Ans



DESRIPTIF

- Pompe centrifuge monocellulaire à axe horizontal, monobloc avec moteur normalisé.
- Corps de pompe en fonte, arbre en acier inoxydable traité.
- Entrée et sortie à bride.
- Moteur 1450 tr/min, 1.10 à 15 Kw en Triphasé IP55.

POMPE ETABLOC KSB - 18PC

Référence	Désignation	Codag	P.U.H.T.
48861942K	Pompe Etabloc 32 - 200/114	53064035	1 886,80 €
48861969K	Pompe Etabloc 40 - 200/154	53064043	2 260,47 €
48861995K	Pompe Etabloc 50 - 160/154	53064051	2 140,41 €
48862000K	Pompe Etabloc 50 - 200/304	53064078	2 499,10 €
48862026K	Pompe Etabloc 65 - 200/404	53064086	3 088,58 €
48862044K	Pompe Etabloc 80 - 200/554	53064094	3 643,63 €
48862056K	Pompe Etabloc 100 - 200/754	53064108	4 150,25 €
48862063K	Pompe Etabloc 125 - 200/754	53064116	4 661,46 €
48862064K	Pompe Etabloc 125 - 200/1104	53064124	5 252,76 €
48862065K	Pompe Etabloc 125 - 250/1504	53064132	5 984,53 €

Etabloc	Débit m3/h	Hmt m	Puiss. kW	Tension	DN aspirat.	DN refoul.
32 - 200/114	16	12	1.10	TRI	50	32
40 - 200/154	25	12	1.50	TRI	65	40
50 - 160/154	30	10	1.50	TRI	65	50
50 - 200/304	45	14	3.00	TRI	65	50
65 - 200/404	60	15	4.00	TRI	80	65
80 - 200/554	100	15	5.50	TRI	100	80
100 - 200/754	125	15	7.50	TRI	125	100
125 - 200/754	175	11	7.50	TRI	150	125
125 - 200/1104	210	14	11.00	TRI	150	125
125 - 250/1504	280	16	15.00	TRI	150	125

POMPE TS FONTE AVEC PREFILTRE 2900 T/MN



Garantie **2** Ans



DESRIPTIF

- Pompe centrifuge monocellulaire à axe horizontal, monobloc.
- Corps de pompe en fonte, arbre en acier inoxydable.
- Pompe monobloc auto-amorçante.
- Préfiltre incorporé fonte.
- Moteur 2900 tr/mn Triphasé IP 44.

POMPE TS KSB - 18PC

Référence	Désignation	Codag	P.U.H.T.
TS154	Pompe TS 154	36579145	3 878,00 €
TS164	Pompe TS 164	36579137	4 393,38 €
TS165	Pompe TS 165	36579129	4 783,96 €

CARACTERISTIQUES TECHNIQUES

Modèle	Débit m3/h	Hmt	Puiss. CV	Puiss. kW	Tension	Ø Entrée / Sortie
TS154	32	12	3	2.2	TRI	2"
TS164	42	12	4	3.0	TRI	2"
TS165	64	12	5.5	4.0	TRI	2"

POMPE 5PXF



Garantie **3** Ans



DESRIPTIF

- Un nouvel isolateur hydraulique sépare l'eau d'amorçage de l'eau de pompage pour un amorçage plus rapide, moins de turbulences et une meilleure efficacité.
- Panier extra-large et solide avec surface souple pour un enlèvement plus aisé des déblais
- Moteur lourd fermé ventilé (TEFC)
- Nouveaux raccords union inclus pour connexion directement à des tuyaux 75 ou 90 mm

POMPE 5PXF - 18PC

Référence	Désignation	Codag	P.U.H.T.
5PXFH1	5PXFH1 Mono 34 m3/h 2,20kW	53052754	1 292,35 €
5PXFH3	5PXFH3 Tri 34 m3/h 2,20kW	53052762	1 292,35 €
5PXFJ1	5PXFJ1 Mono 40 m3/h 3,00kW	53052770	1 663,52 €
5PXFJ3	5PXFJ1 Tri 40 m3/h 3,00kW	53052789	1 663,52 €

CARACTERISTIQUES TECHNIQUES

Modèle	Hcm	Puiss. CV	Puiss. kW	Volt
5PXFH1	37	3	2.2	220-240 V
5PXFH3	37	3	2.2	380-420 V
5PXFJ1	37	4	3.0	220-240 V
5PXFJ3	37	4	3.0	380-420 V

BONDE DE FOND

MMC

DESRIPTIF

Bonde de fond en polyester stratifié renforcé fibre de verre avec grille INOX 316L pour reprise des eaux de piscine collectives, aquariums, fontaines vers le local technique.

INFORMATION TECHNIQUE

L'intérieur de la bonde de fond est faite en gel coat blanc. Utilisé pour des températures de 10 à 35°C avec un Ph de 6.5 à 8, pour un débit indicatif de 20 à 220 m³/h selon le format et la vitesse de passage. Renfort périphérique en PEHD 80. Visserie en INOX 316L-A4. Connexion par manchon latéral en PVC PN10. Liner en cadre INOX (plat de 40x6 mm) vissé dans le renfort périphérique PEHD.

DIMENSIONS (en mm)

Modèle	A (mm)	B (mm)	C (mm)	H (mm)	D (mm)	Ø (mm)	Débit maxi
400x400	400	450	650	300	140	110,140	60m ³ /h
600x600	600	650	800	330	150	110,140,200	130m ³ /h



Garantie **2** Ans

BONDE DE FOND - 18PD

Référence	Désignation	Codag	P.U.H
N400B110	Bonde de fond béton 400x400 D110 grille INOX	53054072	1 336,80
N400B140	Bonde de fond béton 400x400 D140 grille INOX	53054080	1 290,02
N600B140	Bonde de fond béton 600x600 D140 grille INOX	53054110	1 915,34
N600B200	Bonde de fond béton 600x600 D200 grille INOX	53054129	2 007,07
N400L110	Bonde de fond liner 400x400 D110 grille INOX	53054099	1 587,68
N400L140	Bonde de fond liner 400x400 D140 grille INOX	53054102	1 677,54
N600L140	Bonde de fond liner 600x600 D140 grille INOX	53054137	2 068,86
N600L200	Bonde de fond liner 600x600 D200 grille INOX	53054145	2 096,98 €

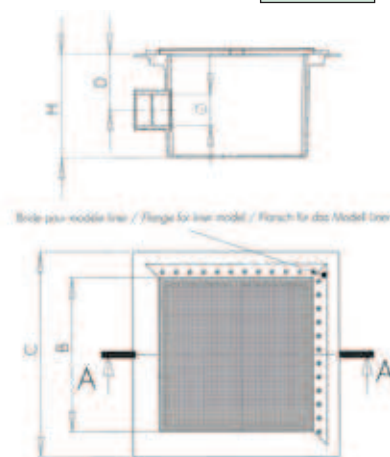

BOUCHE DE REFOULEMENT

BOUCHE DE REFOULEMENT INVERSE - 18PD

Référence	Désignation	Débit maxi	Codag	P.U.H.T.
BRBHINV	Bouche refolement hydro inversé béton	9m ³ /h	53053165	12,34 €
BRLHINV	Bouche refolement hydro inversé liner	9m ³ /h	53053173	28,55 €



BRBHINV

BOUCHE DE REFOULEMENT REGLABLE - 18PD

Référence	Désignation	Débit maxi	Codag	P.U.H.T.
41039	Bouche de refolement béton 2" réglable	9m ³ /h	53052649	17,98 €
41040	Bouche de refolement liner 2" réglable	9m ³ /h	53062657	35,04 €
41041	Bouche de refolement béton 3" réglable	20m ³ /h	-	53,87 €
41042	Bouche de refolement liner 3" réglable	20m ³ /h	53052665	119,57 €

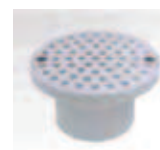

41039



41041

PISCINE PUBLIQUE

DEBITMETRE

Les débitmètres doivent obligatoirement être positionnés sur une canalisation droite de section appropriée à la taille du débitmètre. Ni coude ni accessoire ne doivent se trouver à moins de 4 fois le DN en aval et 10 fois le DN en amont. Ne pas utiliser au plus haut de sa plage de lecture.

DEBITMETRE DIGITAUX - 18PJ

Référence	Désignation	Codag	P.U.H.T.
805500	Débitmètre à affichage digital pour tube DN - 40	53076726	768,46 €
805600	Débitmètre à affichage digital pour tube DN - 50	53076734	768,46 €
805700	Débitmètre à affichage digital pour tube DN - 80	53076742	768,46 €
805800	Débitmètre à affichage digital pour tube DN - 100	53076750	863,94 €
805900	Débitmètre à affichage digital pour tube DN - 150	53076769	863,94 €
806000	Débitmètre à affichage digital pour tube DN - 200	53076777	863,94 €



DEBITMETRE TYPE TUBE DE PITOT - 18PJ

Référence	Désignation	Codag	P.U.H.T.
804200	Débitmètre à affichage type tube de pitot DN - 50	-	188,03 €
804400	Débitmètre à affichage type tube de pitot DN - 63	-	208,36 €
804600	Débitmètre à affichage type tube de pitot DN - 75	53076785	229,15 €
804800	Débitmètre à affichage type tube de pitot DN - 90	-	273,97 €
805000	Débitmètre à affichage type tube de pitot DN - 110	53076793	328,02 €
805200	Débitmètre à affichage type tube de pitot DN - 160	53076807	518,98 €
805400	Débitmètre à affichage type tube de pitot DN - 225	53076815	599,06 €



ACCESSOIRE

BAC DE DISCONNEXION - 18PJ

Référence	Désignation	Codag	P.U.H.T.
801600	Bac de disconnexion hydraulique de 500 litres, nu	39373513	726,88 €



ROBINET FLOTTEUR - 08DJ

Référence	Désignation	Codag	P.U.H.T.
451003	Robinet flotteur 3/4" D150	29869405	90,00 €
451004	Robinet flotteur 1" D180	29869391	105,00 €
451005	Robinet flotteur 1" 1/4 D220	29869383	160,00 €
451006	Robinet flotteur 1" 1/2 D220	29869375	300,00 €



TRAVERSE DE PAROI - 30EG

Référence	Désignation	Codag	P.U.H.T.
356117	Traverse de paroi 50 - 2"	38283863	26,94 €
356118	Traverse de paroi 63 - 2" 1/2	38283855	44,16 €

ROBINET PRISE ECHANTILLON - 18PJ

Référence	Désignation	Codag	P.U.H.T.
1416020	Robinet de prise d'échantillon d'eau de filtration	53076823	69,92 €



GRILLE DE GOULOTTE

GRILLES DE GOULOTTE - 18PD

Référence	Désignation	Codag	P.U.H.T.
815312	Grille de 33 barrettes de 195x24 mm - Blanc	51870530	28,95 €
815322	Grille de 33 barrettes de 245x24 mm - Blanc	51870603	32,34 €
815332	Grille de 33 barrettes de 295x24 mm - Blanc	51870670	35,88 €
815342	Grille de 33 barrettes de 335x24 mm - Blanc	51870735	39,12 €
814312	Angle à 90° / Grille de 195x24 mm - Blanc	51870131	99,64 €
814322	Angle à 90° / Grille de 245x24 mm - Blanc	51870204	101,64 €
814332	Angle à 90° / Grille de 295x24 mm - Blanc	51870263	106,26 €
814342	Angle à 90° / Grille de 335x24 mm - Blanc	51870344	152,31 €
814352	Angle à 45° / Grille de 195x24 mm - Blanc	51869877	99,64 €
814362	Angle à 45° / Grille de 245x24 mm - Blanc	51869931	101,64 €
814372	Angle à 45° / Grille de 295x24 mm - Blanc	51870018	106,26 €
814382	Angle à 45° / Grille de 335x24 mm - Blanc	51870077	152,31 €

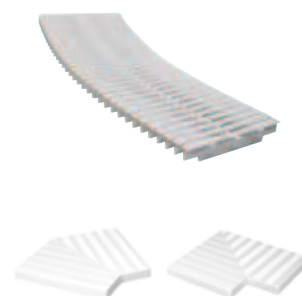

Autres couleurs disponibles sur demande.

COFFRET ELECTRIQUE - 18PC

DESRIPTIF

Coffret électrique métallique étanche suivant la norme IP 55, équipé de 4 boutons (suivant le modèle) et fermeture à clef. Livré avec son plan de câblage et de raccordement.

INFORMATION TECHNIQUE

Composition du coffret :

- 1 coffret métallique étanche (norme IP55) avec fermeture à clef.
- 1 sectionneur général à commande extérieure.
- 1 voyant de mise sous tension.
- 1 horloge journalière pour commande de pompe sans réserve de marche.
- 1 protection thermique de circuit de commande 230 V.
- Chaque commande de moteur de filtration est équipée de :
1 disjoncteur magnéto-thermique réglable.
1 contacteur.
1 interrupteur automatique/arrêt/manuel en façade plus un voyant marche/défaut.
- Chaque commande projecteur sera équipée de :
1 transformateur de 230/12 V conforme EN 60.742 avec protection thermique au primaire ou au secondaire.
1 interrupteur de commande marche/arrêt en façade plus un voyant marche.
- Entrées et sorties câblées sur un bornier repéré.
- Arrêt d'urgence coup de poing en façade.

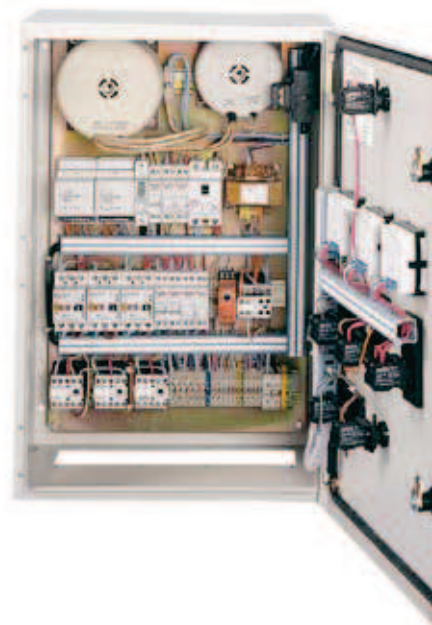

Garantie **2** Ans

Nbre de pompe	Nbre de projecteurs				
	0	1	2	3	4
1	référence : CP1PSPROJ codag : 53053343 P.U.H.T : 2 819,60 €	référence : CP1P1PROJ codag : 53053300 P.U.H.T : 3 374,00 €	référence : CP1P2PROJ codag : 53053319 P.U.H.T : 3 430,00 €	référence : CP1P3PROJ codag : 53053327 P.U.H.T : 3 950,80 €	référence : CP1P4PROJ codag : 53053335 P.U.H.T : 4 264,40 €
2	référence : CP2PSPROJ codag : 53053408 P.U.H.T : 3 357,20 €	référence : CP2P1PROJ codag : 53053351 P.U.H.T : 4 121,60 €	référence : CP2P2PROJ codag : 53053378 P.U.H.T : 4 166,40 €	référence : CP2P3PROJ codag : 53053386 P.U.H.T : 4 670,40 €	référence : CP2P4PROJ codag : 53053394 P.U.H.T : 4 816,00 €
3	référence : CP3PSPROJ codag : 53053459 P.U.H.T : 4 166,40 €	référence : CP3P1PROJ codag : 53053416 P.U.H.T : 4 698,40 €	référence : CP3P2PROJ codag : 53053424 P.U.H.T : 4 757,20 €	référence : CP3P3PROJ codag : 53053432 P.U.H.T : 5 247,20 €	référence : CP3P4PROJ codag : 53053440 P.U.H.T : 5 479,60 €
4	référence : CP4PSPROJ codag : 53053505 P.U.H.T : 4 670,40 €	référence : CP4P1PROJ codag : 53053467 P.U.H.T : 5 219,20 €	référence : CP4P2PROJ codag : 53053475 P.U.H.T : 5 275,20 €	référence : CP4P3PROJ codag : 53053483 P.U.H.T : 5 751,20 €	référence : CP4P4PROJ codag : 53053491 P.U.H.T : 5 983,60 €

OPTION COFFRET ELECTRIQUE - 18PC

Référence	Désignation	Codag	P.U.H.T.
1484486	Option pour 1 pompe doseuse (comprenant : 1 asservissement, 1 interrupteur, 1 voyant)	53052533	271,60 €
1484494	Option pour régulation de bac tampon à 5 sondes (module EBR)	53052541	1 080,80 €
1484508	Option pour alarme de colmatage, avec klaxon et 1 pressostat XMLB004A1S11	53052568	504,00 €
1484516	Option coup de poing déporté	53052576	389,20 €
1484532	Option pour chauffage monophasé 40A	53052584	618,80 €
1484540	Option pour chauffage triphasé 40A	53052592	618,80 €
1484559	Option pour chauffage triphasé 100A	53052606	618,80 €



ERP110



PRPHCL

UN SYSTEME COMPACT ET FACILE D'UTILISATION

Ce système compact et facile d'installation, apporte une solution idéale pour la régulation, le dosage, du pH et du chlore en piscines collectives de tous types et dimensions.

INSTALLATION

L'écran facilite les réglages pour la mise en service comme pour l'étalonnage de l'appareil fournissant toutes les informations nécessaires à l'utilisateur. A l'aide du panneau de commande, il est possible de régler les points consignes pH et chlore et le débit des pompes. Aucun outil n'est nécessaire. De plus, un code secret défini par l'installateur peut interdire l'accès aux données programmées. Le dosage proportionnel est défini par la corrélation entre la valeur demandée et celle du bassin.

CARACTERISTIQUES TECHNIQUES

ERP110

Régulation pH / chlore libre
Pour piscine de 0 à 300m³
Pompe pH : 3 bars / 10L
Pompe chlore : 3 bars / 10L

PRPHCL

Régulation pH / chlore libre
Pour piscine de 300 à 600 m³
Pompe pH : 3 bars / 10L
Pompe chlore : 4 bars / 20L

*Livré avec son kit d'installation complet et la sonde de température
Sans collier de prise en charge.*

PANNEAU DE REGULATION - 18PH

Référence	désignation	codag	P.U.H.T.
ERP110	Panneau régulation ERP110 - PH/CHLORE LIBRE - 0 à 300m ³	51319303	4 017,58 €
PRPHCL	Panneau régulation PRPHCL - PH/CHLORE LIBRE - 300 à 600 m ³	51319370	7 104,36 €

Eco taxe de 0,17€ HT en sus
Eco taxe de 1,18€ HT en sus

BAC DOSEUR

BAC DOSEUR - 18PH

Référence	désignation	codag	P.U.H.T.
BACDOSEUR50L	BAC DOSEUR 50 L	39376946	125,10 €
BACDOSEUR120L	BAC DOSEUR 120 L	39376954	168,00 €
BACDOSEUR200L	BAC DOSEUR 200 L	39376962	268,35 €



DOLPHIN 3001



Garantie

2
Ans

maytronics
Exceptional Pool
Experience

**UN ROBOT POLYVALENT
POUR UN NETTOYAGE EN PROFONDEUR.**

POUR QUELS TYPES DE PISCINES ?

Types de piscines : enterrées publiques, jusqu'à 25 m.

PERFORMANCES

- Lave, brosse, aspire et filtre toute la piscine : le fond, les parois et la ligne d'eau.
- Le logiciel avancé offre un nettoyage efficace et maximise la couverture de la piscine.
- Le grand sac interne collecte les saletés et les débris.
- Disperse les produits chimiques dans la piscine et réduit l'utilisation de chlore et d'autres produits chimiques.
- L'enrouleur de câble breveté empêche le câble de s'emmêler.
- Basse tension - consommation énergétique basse.

CARACTERISTIQUES TECHNIQUES

Durée du cycle	6h
Longueur câble (flottant) :	30 m
Sac	filtration micronique ultra fine
Capacité d'aspiration	16 m ³ /h
Poids robot :	9.5 Kg
Alimentation électrique	220V
Tensin moteur	24 VDC

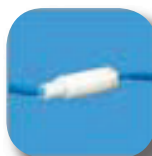

Le robot DOLPHIN 3001 est livré avec :

- un chariot de transport
- un boîtier de commande
- brosses lamelles
- sac filtrant

ROBOT DOLPHIN 3001 - 18PL

Référence Désignation
DOLPHIN3001 Robot Dolphin3001
Eco taxe de 0.84€ HT en sus

Codag P.U.H.T.
53075673 **1 755,00 €**

ROBOT COLLECTIVITE

DOLPHIN PROX2



UNE EFFICACITE OPTIMALE

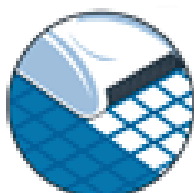

Brossage



Nettoyage ligne d'eau



Balayage



Télécommande



Indicateur d'alimentation



Pivot

ROBOT DOLPHIN PROX 2 - 18PL

Référence Désignation
DOLPHINPROX2 Robot Dolphin Prox2
Eco taxe de 1,88€ HT en sus

Codag P.U.H.T
53075681 **2 750,00 €**

maytronics
Exceptional Pool
Experience

Garantie **2**
Ans

POUR QUELS TYPES DE PISCINES ?

Types de piscines : enterrées publiques, jusqu'à 25 m.
Convient également aux piscines d'accès à la plage

AVANTAGES

Le robot DYNAMIC PROX 2 vous assure :

- économie d'eau et d'énergie
- contribution à la prévention du développement des algues et bactéries
- réduction de la quantité de remous

PERFORMANCES

- Lave, brosse, aspire et filtre toute la piscine : le fond, les parois et la ligne d'eau.
- Extra robuste pour un usage fréquent en piscine publique.
- Système de repérage gyroskopique pour un balayage précis et efficace.
- Sac filtre ultra fin Micronic, interne et indépendant.
- Télécommande sans fil.
- Processus de nettoyage écologique.
- Pivot breveté du câble évite l'entortillement du câble.
- Double moteur pour plus de manoeuvrabilité.
- Indicateur de sac filtre bouché.
- Brosses combinées pour tous les types de revêtement.
- Basse tension - faible consommation d'énergie.
- Arrêt automatique à chaque fin de cycle.
- Protection du moteur en cas de surcharge et d'absence d'eau.

CARACTERISTIQUES TECHNIQUES

Durée du cycle	4 - 6 - 8 h
Longueur câble (flottant)	30 m
Sac	double filtre pour impuretés fines et gros débris
Capacité d'aspiration	17 m ³ /h
Poids robot	12 Kg
Alimentation électrique	220V
Tension moteur	27 VDC
Télécommande	Paramétrage et sélection du programme de nettoyage

Le robot DOLPHIN PROX2 est livré avec :

- un chariot de transport
- un boîtier de commande
- brosses combinées
- sac filtrant => 2 finesses

DOLPHIN 2X2

maytronics
Exceptional Pool
Experience



LE NETTOYEUR HAUTE RESISTANCE POUR LES PISCINES PUBLIQUES

POUR QUELS TYPES DE PISCINES ?

Types de piscines : enterrées publiques, jusqu'à 25 m.

PERFORMANCES

- Nettoie le fond, les parois et la surface de l'eau.
- Nettoyage systématique et une couverture de la piscine optimale.
- Télécommande facile à utiliser pour la navigation manuelle et commande programmable.
- Des paramètres et des programmes de nettoyage réglables (durée du cycle, longueur de la piscine et nettoyage normal et à fond).
- Une succion et un balayage, dispersent également le chlore dans la piscine et aide à éliminer les algues et germes. Deux grands sacs filtrant internes ultra-fins microniques collectent les impuretés.
- Alimentation avec indicateur de colmatage du sac breveté.
- Basse tension et consommation énergétique basse.

Le robot DOLPHIN 2x2 est livré avec :

- un chariot de transport
- une télécommande
- brosses lamelles
- sacs filtrants

Garantie
2
Ans



CARACTERISTIQUES TECHNIQUES

Durée du cycle	4/6/8h
Longueur câble (flottant)	40 m
Sac	2 sacs ultra-fins
Capacité d'aspiration	32 m ³ /h
Alimentation électrique	220V
Capacité d'aspiration	32 m ³ /h
Poids robot :	20 Kg
Tension moteur	27 VDC

ROBOT DOLPHIN 2x2 - 18PL

Référence	Désignation	Codag	P.U.H.T.
DOLPHIN2X2	Robot Dolphin 2x2	53075703	5 852,00 €

Eco taxe de 1,88€ HT en sus

DOLPHIN WAVE DOUBLE

maytronics
Exceptional Pool
Experience



POUR QUELS TYPES DE PISCINES ?

Types de piscines : enterrées publiques, de 25 à 60 m.

PERFORMANCES

- Système de navigation intelligent : assure couverture soignée de chaque type et forme de piscine en un temps record
- Système de brossage actif avec des broses tournantes
- Haute capacité de filtration et grande puissance de succion de 40m³/h grâce à 2 sacs de filtrage standard ou jetables faciles à changer
- Tableau de contrôle électronique interactif
- Télécommande pour une manipulation manuelle
- Entrée automatique et auto submersion dans la piscine
- Mécanisme de détection de surcharges

Le robot DOLPHIN WAVE est livré avec :

- un chariot de transport
- une télécommande
- brosses lamelles
- sacs filtrants

Garantie
2
Ans



CARACTERISTIQUES TECHNIQUES

Durée du cycle	1/8h
Longueur câble (flottant)	43 m
Capacité d'aspiration	32 m ³ /h
Capacité d'aspiration	40 m ³ /h
Poids robot :	25 Kg
Tension moteur	40 VDC

ROBOT DOLPHIN WAVE - 18PL

Référence	Désignation	Codag	P.U.H.T.
DOLPHINWAVE	Robot Dolphin Wave	53075711	9 615,00 €

Eco taxe de 1,88€ HT en sus

ROBOT COLLECTIVITE

CHRONO 450



UN ROBOT SPECIAL HOTELS, CAMPINGS,
RESIDENCES, PETITES COLLECTIVITES

Garantie **2** Ans

MADE IN FRANCE



Mode aléatoire
algorithmique



Mode ordonné
gyroscopique



Entrainement
type 4X4



Mode manuel



POUR QUELS TYPES DE PISCINES ?

Types de piscines :

Type de formes : toute forme, tout revêtement

Type de fonds : tout type même plage immergée

Toute surface < 350 m², hauteur minimum d'eau : 400 mm

TECHNOLOGIE

Le robot nettoyeur Chrono ECO 450 a été conçu pour tous les professionnels exigeant une propreté impeccable de leur bassin. Équipé d'un micro-processeur, il s'auto-adapte aux dimensions de la piscine, et parcourt de façon optimale votre bassin.

PERFORMANCES ET SECURITE

Son système exclusif ROBOMATIC 4X4 permet au Chrono ECO 450 de se sortir de toute situation et de pouvoir grimper tous types de pentes. Sa grande capacité d'aspiration permet de récupérer sable, cheveux, feuilles, pansements et autres impuretés. Pour éviter tout encrassement de la turbine, la filtration est avant pompe.

Son système « ouverture parapluie » permet de nettoyer le filtre en un temps record. Sac filtrant de 120 microns. Équipé d'une radio-commande, le robot peut être télécommandé en petite et grande vitesse depuis la plage de la piscine. Son chariot de transport possède deux roues tout-terrain. De fabrication française, sa carrosserie est en inox pour une robustesse à l'épreuve du temps.

CARACTERISTIQUES TECHNIQUES

Durée du cycle	3h
Longueur câble (flottant)	25 m
Capacité d'aspiration	17 m ³ /h
Tension moteur	24 VDC
Alimentation électrique	220 V
Capacité aspiration	41 m ³ /h
Largeur nettoyée	450 mm
Poids robot	22 kg
Télécommande	8 fonctions

Le robot CHRONO 450 est livré avec :

- un chariot de transport
- un boîtier de commande
- brosses combinées PVC / PVA
- sac filtrant

ROBOT CHRONO 450 - 18PL

Référence **CHRONO450** Désignation **CHRONO450**
Eco taxe de 4,35€ HT en sus

Codag **48659594** P.U.H.T. **6 182,40 €**

PIECES DETACHEES PISCINE

Vendre des produits PISCINE : C'est bien !

Pouvoir les réparer et dépanner vos clients : c'est essentiel !

Dans cet esprit de chaine de distribution de la vente à la réparation, nous avons mis à votre service une plateforme intégrant :

→ un stock conséquent de pièces détachées
→ une HOT LINE technique
→ un Atelier assurant garanties et réparations pour les pompes et robots.

Cette plateforme située à l'Isle-sur-Sorgue est forte de 5 personnes.

 **Polaris**

 **ZODIAC**

 **maytronics**
Exceptional Pool Experience

 **STA-RITE**

 **Pentair**
Pool Products

 **NOCCHI**
Pentair Water

 **ESPA**

 **KSB**

 **HAYWARD**

 **GRUNDFOS**

 **DAB**
PUMP PERFORMANCE

 **watertech**
The best and last the difference

 **BIO UV**
ULTRAVIOLET SOLUTIONS

 **Certikin**
PRODUCTS

 **Mareva**

 **Pool technologie**
le geste bio, pour une eau claire

 **wellico**
FILTRATION

 **SEKO**
KRIPAL

 **HYDROSWIM**

AQUARELAX - INDIGO

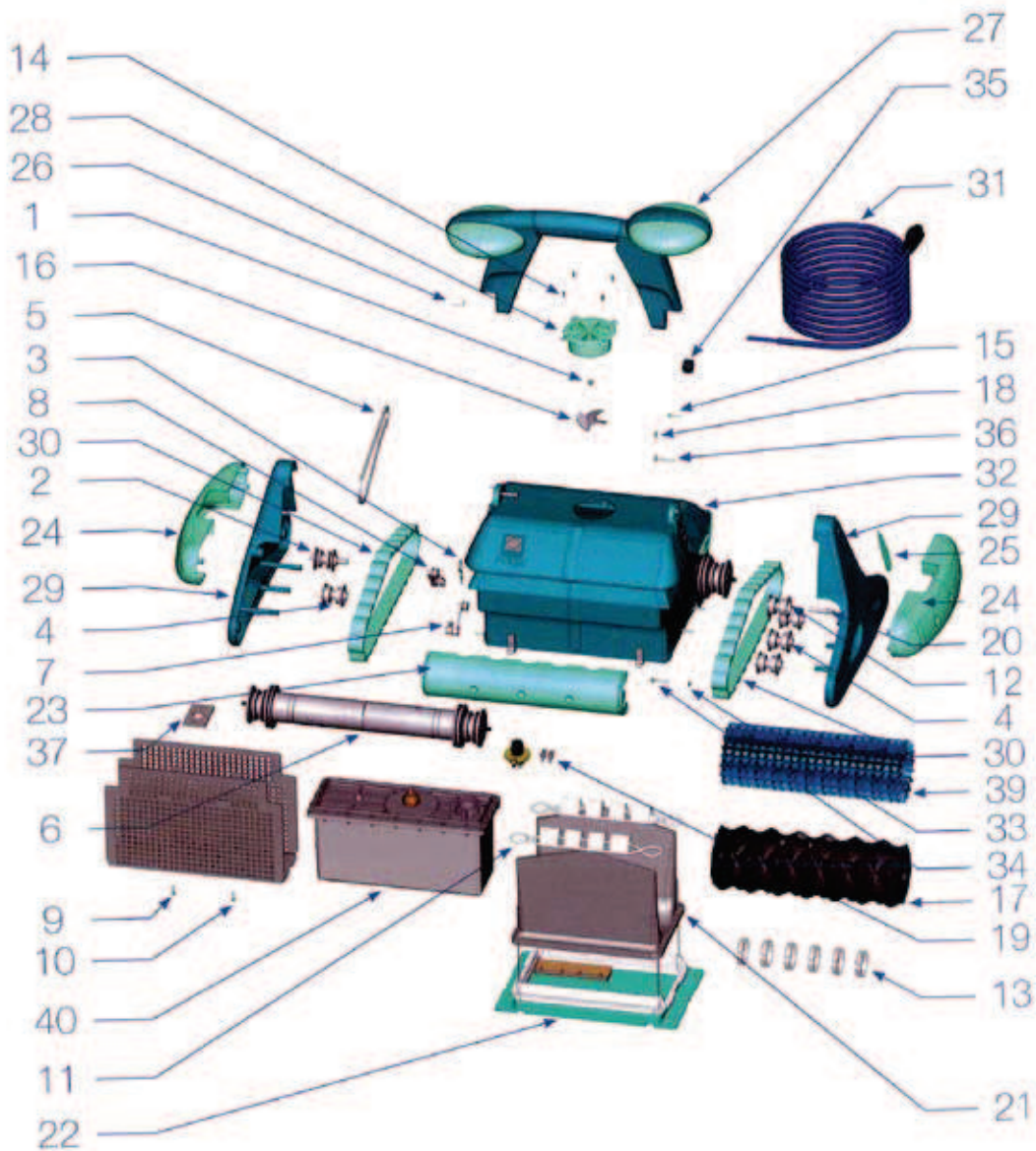

Références spéciales **aQuarelax**

Numéro	réf Somair	réf Zodiac	désignation	col.	P.U.H.T.
22 bis	W0027D	W0027D	Porte filtre complet 1E bleu	1	60,76 €
23 bis	W1951A	W1951A	Pare choc complet bleu Aquarelax	2	17,94 €
25 bis	W1339A	W1339A	Adhésif goutte d'eau	2	4,24 €
27 bis	W1960A	W1960A	Poignée complète	1	82,11 €
28 bis	W0233A	W0233A	Guide flux bleu	1	11,34 €
29 bis	W1958A	W1958A	Flasque chenille bleu	2	26,96 €
32 bis	W2005A	W2005A	Coque complète	1	120,66 €
41 bis	W1671B	W1671B	Coffret commande	1	709,75 €



AQUARELAX - INDIGO - 18PW

Numéro	réf Somair	réf Zodiac	désignation	col.	P.U.H.T.
2	W0010A	W0010A	Roulette entraînement	1	26,30 €
3	W0011A	W0011A	Goupille beta	1	1,80 €
4	W0013A	W0013A	Roulette LG guide chenille	4	3,44 €
5	W0014A	W0014A	Courroie de transmission	2	7,30 €
6	W0018A	W0018A	Support brosse Indigo	2	37,99 €
7	W0037A	W0037A	Ens Tend courroies forme S	1	13,14 €
8	W0038A	W0038A	Ens Tend courroies forme C	1	13,14 €
9	W0044A	W0044A	Grille protection carter moteur	1	13,68 €
10	W0090A	W0090A	Vis VT TCL POZI 3,5X13 A2	2	0,34 €
11	W0095A	W0095A	Pince blocage sac filtre	2	2,36 €
12	W0121A	W0121A	Roulette court guide chenille	1	3,17 €
13	W0139A	W0139A	Attache mousse	12	0,80 €
14	W0351A	W0351A	Vis VT TFC POZI 2,9X9,5 A2	4	0,27 €
15	W0375A	W0375A	Vis VT TFC POZI 3,5X19 A2	1	0,35 €
16	W0435A	W0435A	Hélice blanche	1	5,90 €
17	W0727A	W0727A	Brosse mousse noire	2	18,79 €
18	W1096A	W1096A	Rondelle M5 A2	2	0,08 €
19	W1116A	W1116A	Pochette ACC presse étoupe	1	16,28 €
20	W1125A	W1125A	Axe tendeur chenille	1	2,74 €
21	W1186B	W1186B	Sac filtre AF2 œillets	1	30,20 €
22	W1201A	W1201A	Porte filtre complet 1E bleu INDIGO	1	44,43 €
23	W1208A	W1208A	Bumper avant vert INDIGO	2	8,98 €
24	W1209A	W1209A	Bumper latéral vert	2	8,98 €
25	W1214A	W1214A	Adhésif goutte d'eau INDIGO	2	5,59 €
26	W1216A	W1216A	Entretoise fix poignée 5,2X10	2	1,17 €
27	W1219A	W1219A	Poignée complète INDIGO	1	82,11 €
28	W1220A	W1220A	Guide flux bleu INDIGO	1	12,84 €
29	W1221A	W1221A	Flasque chenille bleu INDIGO	2	26,96 €
30	W1222A	W1222A	Chenille bleu	1	20,05 €
31	W1226A	W1226A	Câble flottant 18 m	1	281,68 €
32	W1286A	W1286A	Coque complète INDIGO	1	120,66 €
33	W0017A	W0017A	Rondelle M4 A2	6	0,18 €
34	W0164A	W0164A	Vis VT TCL POZI 3,9X25 A2	6	0,26 €
35	W1215A	W1215A	Serre câble D8	1	2,04 €
36	W1412A	W1412A	Vis VM TCL POZI 5X30 A4	2	1,43 €
37	W1521A	W1521A	Lest Inox	2	6,80 €
38	W1534A	W1534A	Chariot	2	183,25 €
39	W1536A	W1536A	Brosse lamelles bleues	1	35,36 €
40	W1287B	W1287B	Bloc moteur INDIGO	1	709,65 €
41	W1664A	W1664A	Coffret commande INDIGO new modèle	1	749,18 €
42	W0019B	W0019B	Clapet rond de coque	4	1,61 €
43	W1218A	W1218A	Triangle Fix poignée bleue	2	11,68 €

POLARIS 280

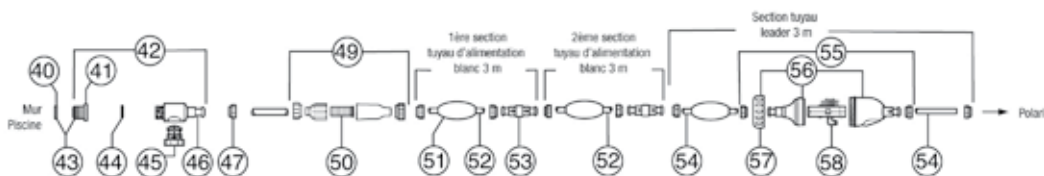
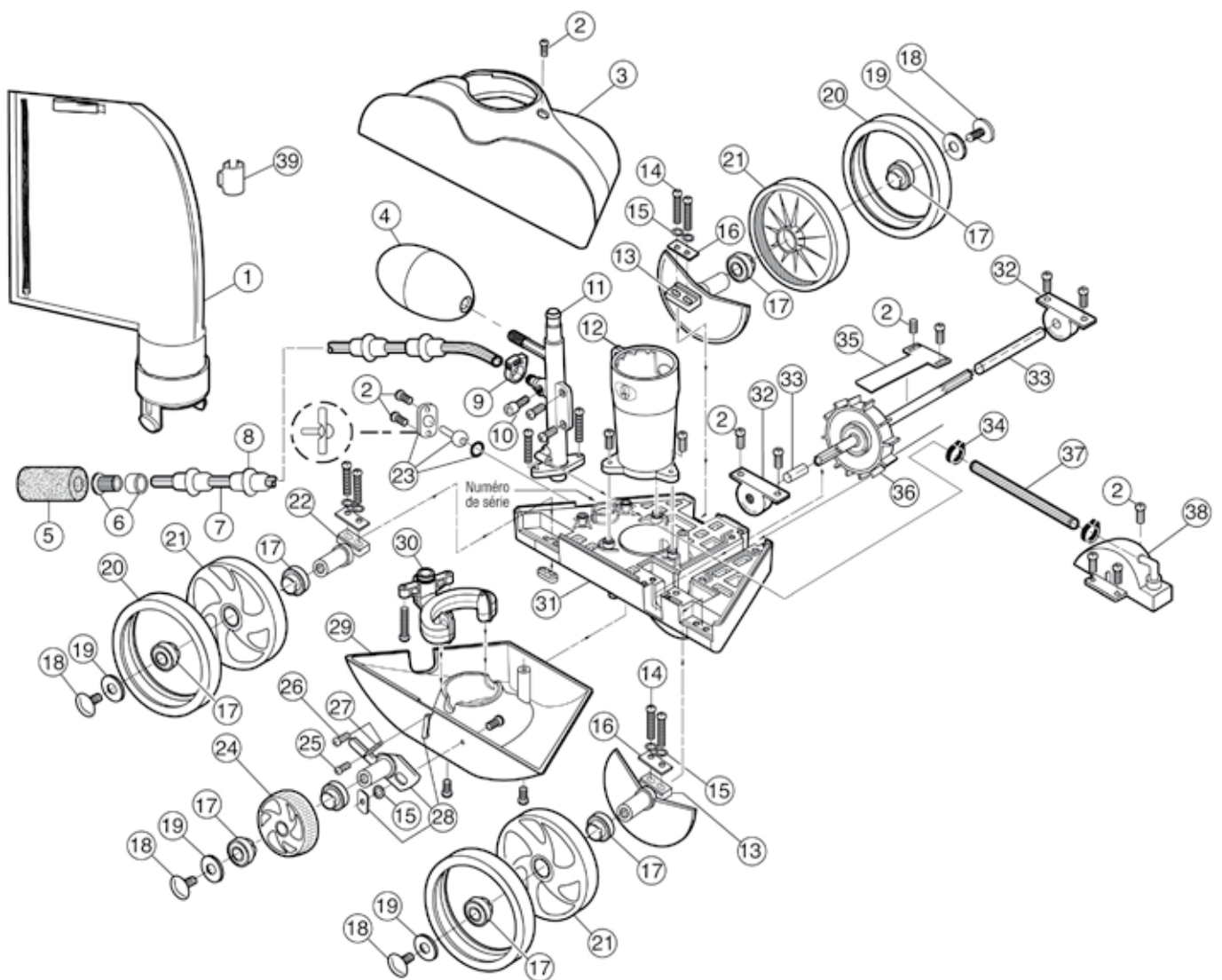

POLARIS 280 - 18PW

Numéro	réf Somair	réf Zodiac	désignation	P.U.H.T.
1	K13	W7230102	Sac limon standard	50,99 €
1	K14	W7230103	Sac limon ultrafin	48,85 €
1	K15	W7230104	Sac feuilles	52,26 €
1	K52	W7230114	Sac jetable EZ BAG	50,99 €
2	C40	W7230220	Vis, 10-32X3/8"	0,35 €
3	K5	W7230235	Capot bleu	72,68 €
4	A20	W7230201	Flotteur d'équilibrage	8,12 €
5	91003105	W7230245	Brosse de queue	3,21 €
6	B25	W7230208	Gicleur et bague de tentacule	3,96 €
7	B5	W7230204	Tentacule nettoyage complète	43,77 €
8	B10	W7230205	Anneau d'usure tentacule	2,53 €
9	B15	W7230206	Colliers blancs de serrage (x2) tentacule	2,53 €
10	B20	W7230207	Vis de réglage tentacule	3,82 €
11	K30	W7230243	Coude alimentation PVC 200 m	33,33 €
12	K20	W7230237	Tube central d'aspiration	25,48 €
13	C66	W7230226	Essieu, grande taille de roue	12,23 €
16	C45	W7130223	Rondelle frein pour C36	0,88 €
16	C70	W7230227	Plaque pour large essieu	2,46 €
17	C60	W7230223	Roulement de roue	13,46 €
18	C55	W7230222	Vis plastique de roue	2,45 €
19	C64	W7230224	Rondelle plastique de roue	3,62 €
20	C10	W7230210	Pneu roue blanc souple	14,83 €
21	C6	W7230209	Grande roue blanche	18,99 €
22	C65	W7230225	Essieu / plaque de roue	6,08 €
23	C131	W7230234	Jet AR complet	8,46 €
24	C16	W7230213	Petite roue blanche	12,44 €
25	C30	W7230217	Vis 4-40x3/16" inox	0,55 €
26	C32	W7230218	Vis 6-32x 1/2" inox	0,55 €
27	C25	W7230216	Ressort petite roue blanche	3,35 €
28	C36	W7230219	Axe petite roue blanche	19,13 €
29	K10	W7230236	Fond blanc	60,39 €
30	K25	W7230238	Système de distribution d'eau	27,59 €
32	C80	W7230229	Roulement de turbine	24,45 €
33	C83	W7230230	Manchon protection axe turbine	3,21 €
34	91007170	W7230246	Collier tuyau alimentation	0,69 €
35	A40	W7230202	Cache essieu turbine	10,79 €
36	C86	W7230231	Turbine axe dentelé	44,06 €
37	C120	W7230233	Tuyau turbine	1,98 €
38	C110	W7230232	Couvercle turbine avec coude	16,12 €
39	91001018	W7230107	Collier de fixation sac sur tuyau alimentation	3,21 €
40	1011200	W7230325	Disque du réducteur de débit rouge et bleu	3,96 €
41	650000	W1230317	Mamelon prise Mural	5,95 €
42	91009001	W7230322	Ensemble raccord mural fileté	44,80 €
44	650500	W7230319	Joint prise rapide de paroi	2,59 €
45	91009002	W7230323	Soupape de vidange	13,87 €
46	D29	W7230304	Raccord rapide	11,89 €
47	D15	W7230302	Bague fileté tuyau alimentation	4,99 €
49	48080	W7230316	Ensemble de filtre en ligne	75,20 €
50	48222	W7430231	Crépine métal filtre en ligne	13,46 €
51	D10	W7230301	Flotteur tuyau alimentation	9,44 €
52	D45	W7230305	Tuyau alimentation blanc	42,01 €
53	D20	W7230303	Raccord tournant alimentation	18,71 €
54	D50	W7230306	Tuyau alimentation leader 3 m	63,60 €
55	G52	W7230308	Vanne marche AR	121,31 €
56	G54	W7230310	Coque vanne marche AR	35,66 €
58	G53	W7230309	Mécanisme interne vanne recul	88,53 €
	G35	W7230403	<u>Testeur pression</u>	32,73 €
	G21	W7230412	<u>Pare échelle</u>	52,52 €
	1010200	W7230408	<u>Démonte mamelon ergots</u>	9,56 €

ACCESSOIRES

POLARIS 380

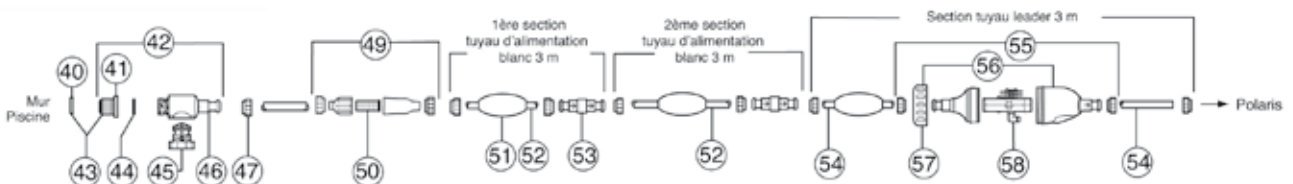
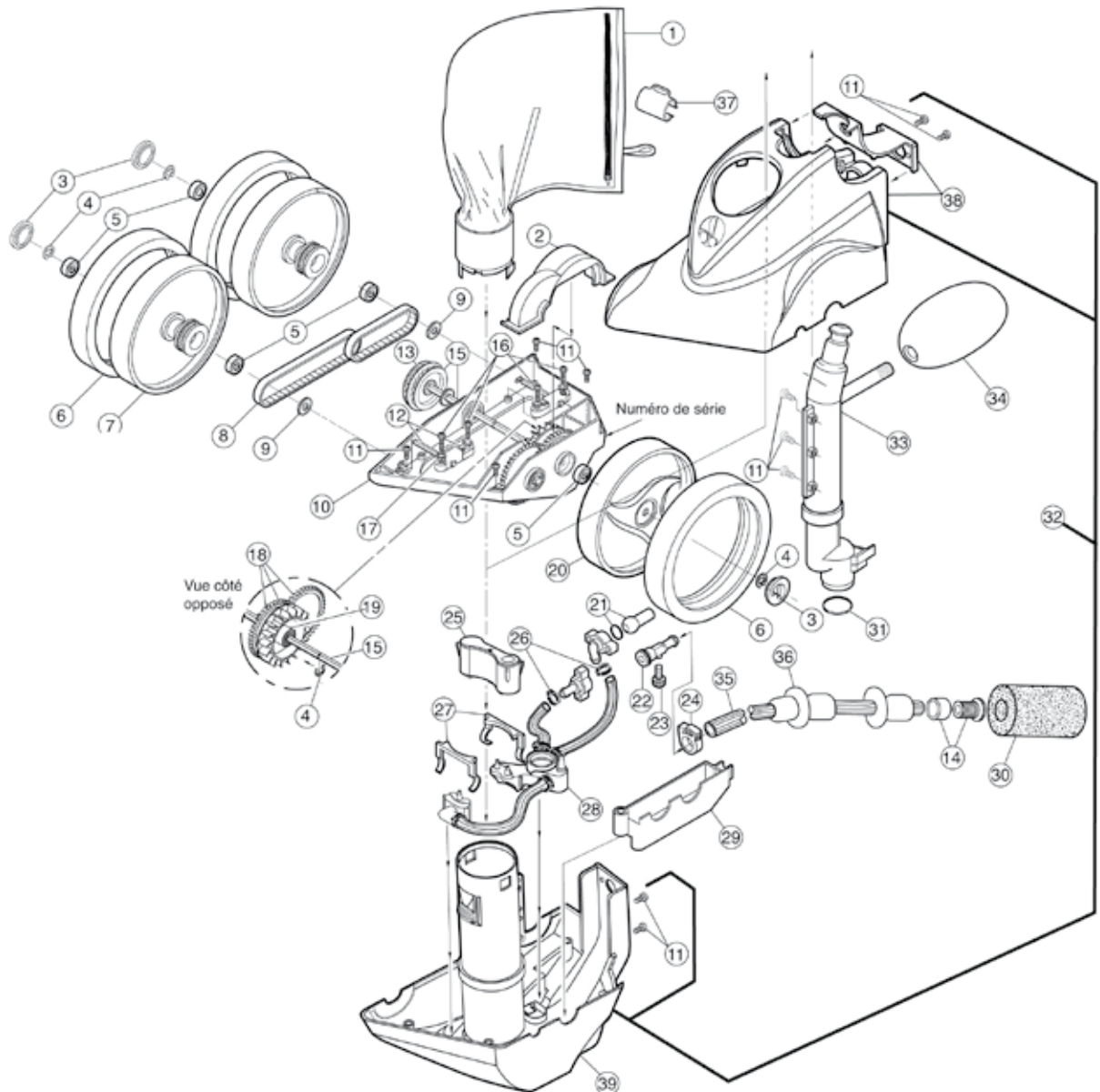

PIECES DETACHEES PISCINE

POLARIS 380 - 18PW

Numéro	réf Somair	réf Zodiac	désignation	P.U.H.T.
1	91001021	W7330105	Sac limon standard	50,99 €
1	91001015	W7330103	Sac limon ultra fin	48,85 €
1	91001012	W7330101	Sac feuilles	52,26 €
1	91001052	W7330114	Sac jetable EZ BAG	50,99 €
3	91001114	W7330218	Enjoliveur blanc	1,16 €
4	91005107	W7330226	Circlips de roue	0,55 €
5	91001108	W7330217	Roulement à bille	12,02 €
6	C10	W7230210	Pneu blanc	14,83 €
7	91001008	W7330213	Roue côté transmission	19,19 €
8	91001017	W7330215	Jeu de courroies grande et petite	45,36 €
9	91001103	W7330216	Roulement de turbine seul	18,04 €
14	B25	W7230208	Gicleur + bague de tentacule	3,96 €
15	91001007	W7330212	Axe + poulie entraînement	28,00 €
18	91001103	W7330216	Roulement de turbine seul	18,04 €
19	91001132	W7330220	Engrenage et roulement turbine	26,09 €
20	91001116	W7330219	Roue côté unique	13,87 €
21	C131	W7230234	Jet arrière complet	8,46 €
22	91007008	W7330233	Raccord de tuyau de nettoyage	6,50 €
23	B20	W7230207	Vis de réglage tentacule	3,82 €
24	B15	W7230206	Colliers serrage (x2) tentacule	2,53 €
30	91003105	W7230245	Brosse queue	3,21 €
31	91005132	W7330231	Joint torique de minuterie	2,59 €
33	91007003	W7330232	Tuyau d'alimentation	20,77 €
34	A20	W7230201	Flotteur équilibrage	8,12 €
35	B5	W7230204	Tentacule nettoyage complète	43,77 €
36	B10	W7230205	Anneau usure tentacule	2,53 €
37	91001018	W7230107	Collier fixation sac sur tuyau alimentation	3,21 €
40	1011200	W7230325	Disque réducteur débit rouge/bleu	3,96 €
41	650000	W1230317	Mamelon prise murale	5,95 €
42	91009001	W7230322	Prise raccord murale	44,80 €
44	650500	W7230319	Joint prise rapide de paroi	2,59 €
45	91009002	W7230323	Soupape de vidange	13,87 €
47	D15	W7230302	Bague filetée tuyau alimentation	4,99 €
49	48080	W7230316	Ensemble de filtre en ligne	75,20 €
50	48222	W7430231	Crépine métal filtre en ligne	13,46 €
51	D10	W7230301	Flotteur de tuyau alimentation	9,44 €
52	D45	W7230305	Tuyau alimentation blanc de 3 m	42,01 €
53	D20	W7230303	Raccord tournant tuyau alimentation	18,71 €
54	D50	W7230306	Tuyau alimentation leader de 3 m	63,60 €
55	G52	W7230308	Vanne marche arrière	121,31 €
56	G54	W7230310	Coque de vanne de recul	35,66 €
57	G57	W7230312	Ecrou serrage vanne de recul	5,39 €
58	G53	W7230309	Mécanisme interne vanne de recul	88,53 €

ACCESSOIRES

G35	W7230403
G21	W7230412
1010200	W7230408

<u>Testeur pression</u>	32,73 €
<u>Pare échelle</u>	52,52 €
<u>Démonte mamelon ergots</u>	9,56 €



Fiche de retour

AGENCE

Date de prise en charge : _____

Renseignements client

N° de compte : _____ Société : _____

Contact : _____ Tél. : _____

E-mail : _____ Fax : _____

Adresse : _____

Code postal : _____ VILLE : _____

Renseignements matériel

Matériel concerné : _____

Référence article : _____ Quantité : _____

Numéro de série (obligatoire*) : _____

*Pour la prise en garantie des pièces détachées d'un appareil, relever impérativement son n° de série

Référence client final : _____

N° de BL : _____

N° de facture : _____

Facture client final :

Motif du retour	Réparation sous garantie Echange sous garantie Matériel déjà remplacé N° de facture ou BL de remplacement :	Réparation sous garantie Echange sous garantie
Problème rencontré Merci d'être le plus précis possible		

Rappel :
La garantie ne couvre que le remplacement ou la réparation de la pièce défectueuse.
Les frais de transport de retour du matériel sont à la charge du client.

Signature client :

Date : / /

Une demande incomplète pourra avoir un impact sur nos engagements de délai.

Conditions générales de vente

1 • COMMANDES

Toute commande implique de plein droit l'acceptation par l'acheteur des présentes conditions générales de vente. Elles prévalent sur toutes conditions contraires stipulées par l'acheteur, notamment dans ses conditions d'achat et ses bons de commandes.

Les commandes qui nous sont transmises s'entendent toujours sous réserve de notre acceptation. Celle-ci ne peut résulter que de l'émission d'un accusé de réception de commande ou de l'exécution directe de la commande.

Les renseignements portés sur les catalogues, prospectus, publicités, barèmes de prix et autres documents commerciaux ou sur notre site Internet ne sont donnés qu'à titre indicatif et ne peuvent nous engager.

2 • PRIX

Le prix applicable à un produit est celui de notre tarif en vigueur à la date de la commande ou, à défaut, celui de l'offre que nous émettons sur consultation de l'acheteur. Si ce prix subit une modification entre la date de commande et la date de livraison, le nouveau prix applicable sera communiqué à l'acheteur qui, sauf refus exprès dans un délai de huit jours, sera réputé l'avoir accepté.

Le prix s'entend hors taxes, produit non emballé, pris dans nos magasins (application de l'INCOTERM « Ex Works », dans sa dernière version en vigueur lors de la commande), sauf conventions particulières. En cas de livraison du produit à l'acheteur, il peut donc lui être facturé une participation forfaitaire aux frais de transport et d'emballage, selon notre barème en vigueur. La facture est également majorée d'un montant forfaitaire à titre de coût de facturation, qui sera indiqué à l'acheteur sur sa demande.

3 • PAIEMENT

Les factures sont payables comptant à l'enlèvement ou à la livraison, sauf accord particulier entre les parties. Un paiement d'avance ou un acompte peut toutefois être demandé à l'acheteur à la commande, en fonction des spécificités de celle-ci.

Seul l'encaissement effectif des chèques et effets de commerce vaut complet paiement à notre égard.

Toute facture pour laquelle aucune demande de duplicata ne nous est adressée dans un délai de dix jours après la livraison ou l'enlèvement est réputée reçue par l'acheteur.

Aucune contestation sur la quantité ou la qualité des produits vendus, ou sur un libellé ou un montant figurant sur la facture, ne peut autoriser le non-paiement d'une facture à son échéance. En cas de livraison partielle, l'absence de livraison complémentaire ou le report de celle-ci ne peut retarder le paiement des produits déjà livrés.

Toute réclamation sur le montant d'une facture n'est prise en compte que si elle nous est adressée par écrit dans un délai de quinze jours à compter de l'émission de la facture. Si notre Direction reconnaît que la réclamation est fondée, seul un avoir est accordé à l'acheteur. Cet avoir peut être compensé avec la facture s'il est émis avant l'échéance de celle-ci.

Le non-paiement partiel ou total d'une échéance rend exigibles des intérêts de retard sur la base d'un taux égal à trois fois le taux d'intérêt légal, à compter de la date d'échéance et jusqu'au paiement effectif, ainsi qu'une somme forfaitaire de quinze euros pour participation aux frais de dossier. En outre, le non-paiement d'une facture à l'échéance nous autorise à suspendre la livraison de toutes les commandes en cours de l'acheteur et rend immédiatement exigibles toutes nos créances envers lui, sans formalité préalable. En cas de recouvrement par voie contentieuse, une indemnité forfaitaire de recouvrement égale à 15 % des sommes dues est facturée à l'acheteur.

4 • LIVRAISON - Transfert des risques et de la garde

4.1. L'acheteur s'engage à réceptionner les produits au lieu et date que nous lui indiquons. En cas de carence de sa part, la livraison est réputée avoir eu lieu, aux conditions convenues, avec tous ses effets. Les délais de livraison ne sont donnés qu'à titre indicatif, leur inobservation ne peut entraîner ni pénalité pour retard, ni annulation de commande, ni paiement différé. Tous les coûts supplémentaires entraînés par un retard hors de notre contrôle dans l'exécution d'une livraison sont supportés par l'acheteur.

La force majeure, la guerre, les grèves, les lock-out, les barrages routiers, les épidémies, le manque de matières, les incendies, inondations, accidents d'outillage et toutes autres causes fortuites entraînant une rupture de l'approvisionnement des produits auprès de nos fournisseurs, nous dégagent de l'obligation de fournir dans les délais initialement prévus les produits concernés. Si l'événement vient à durer plus de trente jours à compter de la date de survenance de celui-ci, le contrat de vente que nous avons conclu avec l'acheteur peut être résilié par la partie la plus diligente, sans qu'aucune des parties puisse prétendre à l'octroi de dommages et intérêts.

Les opérations de chargement des produits sont effectuées par celui qui fait circuler le véhicule. Dans tous les cas, les opérations de déchargement des produits au lieu de livraison sont assurées sous la responsabilité de l'acheteur, quelle que soit la participation apportée à celles-ci par notre chauffeur ou par le chauffeur du transporteur affrété par nos soins.

4.2. La charge des risques des produits vendus est transférée à l'acheteur avant chargement dans nos entrepôts, quelles que soient les conventions particulières conclues avec l'acheteur au sujet du transport. La garde des produits vendus est également transférée au transporteur, qu'il soit affrété par nos soins ou par l'acheteur, avant chargement dans nos entrepôts. Elle passe ensuite à l'acheteur à l'arrivée des produits dans ses entrepôts ou son chantier, avant déchargement.

5 • TRANSFERT DE PROPRIÉTÉ

Nous nous réservons expressément la propriété des produits vendus jusqu'au jour de leur paiement complet et effectif. L'acheteur est tenu de prendre toute disposition d'identification des produits vendus comme étant notre propriété jusqu'à leur paiement complet et effectif. En cas de non-paiement total ou partiel d'une facture à son échéance, l'acheteur nous reconnaît le libre accès à ses locaux pour nous permettre de dresser ou faire dresser un inventaire de nos produits en sa possession puis, si aucune procédure collective n'est ouverte à son encontre, pour reprendre ou faire reprendre les produits impayés par tous moyens, sans formalité préalable.

Nonobstant la présente clause, la charge des risques et de la garde des produits vendus sont transférées à l'acheteur selon les termes de l'article 4.2.

6 • GARANTIE

6.1. En cas de défaut de qualité d'un produit, dûment constaté par nous-mêmes, notre garantie se limite au remplacement pur et simple du produit défectueux (ou, lorsque le remplacement est impossible, au remboursement de son prix), à l'exclusion de toute indemnisation des dommages directs ou indirects subis par l'acheteur ou son personnel ou encore tout tiers du fait de la défectuosité. La durée de notre garantie est égale à celle qui nous est accordée par le fabricant ou fournisseur du produit, avec toutefois un minimum de six mois à compter de la réception du produit par l'acheteur.

6.2. Cependant, en cas de vice apparent d'un produit ou de perte constatée lors de la réception par l'acheteur, notre garantie se limite à la mise en jeu de la responsabilité du transporteur affrété par nos soins, et ne s'exerce qu'à condition que l'acheteur émette sur-le-champ des réserves précises et complètes sur le titre de transport, qu'il notifie par acte extrajudiciaire ou lettre recommandée dans un délai de trois jours à compter de la réception des réserves motivées à l'encontre du transporteur, et qu'il nous fasse part de sa réclamation dans un délai de huit jours à compter de la réception.

6.3. De même, en cas d'enlèvement en magasin ou de livraison par nos soins, tout vice apparent ou toute différence de quantité par rapport à la commande doit être relevé immédiatement par l'acheteur et entraîner :

- soit un refus d'enlèvement ou de livraison pour les produits viciés,
- soit l'émission de réserves précises et complètes sur le bon d'enlèvement ou de livraison, confirmées par une réclamation écrite dans un délai de huit jours, pour toute contestation sur la quantité.

A défaut, la délivrance des produits est réputée conforme à la commande et aucune réclamation ultérieure de l'acheteur ne sera admise.

6.4. En cas d'enlèvement ou de livraison d'un produit sans défaut mais non conforme à celui commandé, notre garantie se limite également au remplacement pur et simple du produit par un produit conforme, et ne s'exerce qu'à condition que l'acheteur nous restitue le produit non conforme dans l'état exact où il a été livré et qu'il nous adresse sa réclamation dans un délai de huit jours à compter de la réception.

6.5. Perdant le bénéfice de la garantie, les produits modifiés par l'acheteur ou par un tiers, les produits qui ne sont pas utilisés conformément à leur destination et ceux qui auront été utilisés en méconnaissance des recommandations et/ou conseils d'utilisation du fabricant.

En cas de mise en jeu de la garantie impliquant le remplacement de produits, ceux-ci doivent être retournés par l'acheteur à ses frais à notre magasin, suivant l'INCOTERM « Rendu Droits Acquités » (dans sa dernière version en vigueur lors du retour).

7 • RETOUR DE PRODUITS

Aucun retour de produits ne peut être effectué par l'acheteur sans notre accord préalable et écrit. Cet accord ne peut être donné qu'à titre exceptionnel, dans un délai maximum de trois mois à compter de la livraison des produits, à condition que les produits fassent partie de notre plan de stock et qu'ils soient à l'état de neuf, dans leur emballage d'origine. Les produits doivent être retournés à notre magasin suivant l'INCOTERM « Rendu Droits Acquités » (dans sa dernière version en vigueur lors du retour). La reprise des produits s'effectue au prix d'achat facturé diminué d'une décote, dont le montant est communiqué à l'acheteur dans notre autorisation de retour, et prend la forme d'un avoir non remboursable.

8 • RÉVISION DU CONTRAT

Si nous avons des raisons sérieuses de craindre des difficultés de paiement de la part de l'acheteur à la date de la commande, ou postérieurement à celle-ci, ou encore si l'acheteur ne présente pas les mêmes garanties qu'à la date d'acceptation de la commande, nous pouvons subordonner l'acceptation de la commande ou la poursuite de son exécution à un paiement comptant, à une réduction du délai de paiement accordé le cas échéant ou à la fourniture de garanties de règlement de nos factures.

9 • RÉSOLUTION DU CONTRAT

La vente est résolue de plein droit et sans autre formalité qu'une simple mise en demeure adressée à l'acheteur et restée infructueuse pendant plus de huit jours, en cas de non-paiement d'une échéance au terme convenu, ainsi qu'en cas de non-respect de l'une quelconque des obligations prévues dans les présentes conditions générales de vente ou dans les conditions particulières de la vente.

10 • INFORMATIQUE ET LIBERTÉS

L'acheteur est informé que les informations personnelles qui pourront être collectées, dans le cadre de traitements automatisés ou non automatisés, sont destinées à notre société, exclusivement à des fins de gestion administrative et commerciale. Elles sont réservées à un usage interne et ne font donc l'objet d'aucune cession à des tiers.

Conformément à la loi n° 78-17 du 6 janvier 1978 relative à l'Informatique, aux Fichiers et aux Libertés, l'acheteur dispose d'un droit d'accès, de rectification et d'opposition concernant ces informations.

11 • LITIGES

En cas de contestation, les tribunaux dans le ressort de notre siège social sont seuls compétents, même en cas de pluralité de défendeurs, ou d'appel en garantie. La loi française est seule applicable.

Les prix mentionnés dans le présent catalogue sont susceptibles de varier au cours de sa durée d'utilisation et ne sont qu'indicatifs. Le prix de vente d'un produit présent dans ce catalogue sera donc celui issu de notre tarif en vigueur à la date de la commande.



Hydratians

Les spécialistes des métiers de l'eau et du paysage

39 agences
à votre service dans
toute la France

Hydratians

06 - EXTERIEUR Equipement

8, avenue du Dr Julien Lefebvre - Angle RN7
06270 VILLENEUVE LOUBET
Tél. 04 92 02 02 14 - Fax 04 92 02 02 15

Hydratians

06 - SOMAIR LITTORAL

Route de la Baronne
06610 LA GAUDE
Tél. 04 92 12 00 20 - Fax 04 92 12 00 26

Hydratians

06 - SOMAIR L.S.E.

Port Inland - 701, avenue Fontmichel
06210 MANDELIEU
Tél. 04 93 90 69 69 - Fax 04 93 47 83 19

Hydratians

13 - SOMAIR Châteaurenard

288, route d'Avignon
13160 CHATEAURENARD
Tél. 04 32 61 93 10 - Fax 04 90 15 65 04

Hydratians

13 - SOMAIR CMA

185, rue Trevithick
13851 AIX-EN-PROVENCE Cedex 3
Tél. 04 42 97 60 96 - Fax 04 42 24 21 52

Hydratians

13 - SOMAIR OKIT

ZA des Paluds - 63, rue de Lenche
13400 AUBAGNE
Tél. 04 42 32 80 20 - Fax 04 42 32 84 69

Hydratians

17 - VAMA La Rochelle

372, avenue Jean Guiton
17041 LA ROCHELLE Cedex 01
Tél. 05 49 78 69 86 - Fax 05 49 79 38 85

Hydratians

24 - PROLIANS PLASTIQUES Périgueux

Av. Firmin Bouvier - ZI Boulazac
24750 PERIGUEUX
Tél. 05 53 54 69 16 - Fax 05 53 08 96 18

Hydratians

26 - DESCOURS & CABAUD RHÔNE-ALPES AUVERGNE

400, avenue Pierre Brossolette
Z.I. Les Auréats
26800 PORTES-LES-VALENCE
Tél. 04 75 40 99 44 - Fax 04 75 44 24 97

Hydratians

26 - DESCOURS & CABAUD RHÔNE-ALPES AUVERGNE

Z.A. du Meyrol
26200 MONTÉLIMAR
Tél. 04 75 00 58 58 / 04 75 00 51 36
Fax 04 75 00 51 36

Hydratians

31 - SOMAIR Toulouse

57, boulevard de Thibaud
31100 TOULOUSE
Tél. 05 61 16 73 43 - Fax 05 34 61 28 87

Hydratians

32 - BERNARD PAGÈS Auch

18, rue Roger Salengro
Z.I. de l'Hippodrome
32000 AUCH
Tél. 05 62 60 13 60 - Fax 05 62 63 11 90

Hydratians

33 - PROLIANS PLASTIQUES Bordeaux

Z.I. Bordeaux nord - 16, rue René Magne
33300 BORDEAUX
Tél. 05 56 39 68 90 - Fax 05 56 39 65 78

Hydratians

33 - PROLIANS PLASTIQUES Arcachon

180, avenue Denis Papin
33260 LA TESTE DE BUCH
Tél. 05 56 22 00 00 - Fax 05 56 66 68 07

Hydratians

33 - EPJ DIFFUSION

7, route de Carbon Blanc
33310 LORMONT
Tél. 05 57 77 59 77 - Fax 05 57 77 59 79

Hydratians

33 - PROLIANS PLASTIQUES Bègles

Rue Charles Tellier
33323 BÈGLES
Tél. 05 56 49 00 30 - Fax 05 56 85 59 95

Hydratians

34 - BAURES Montpellier

462, rue de l'Industrie - B.P. 61178
34009 MONTPELLIER Cedex 01
Tél. 04 67 22 70 00 - Fax 04 67 58 91 15

Hydratians

34 - PROSJET BOUTIQUE

Parc d'activités de l'Aube Rouge
34170 CASTELNAU LE LEZ
Tél. 04 67 02 05 02 - Fax 04 67 02 05 01

Hydratians

34 - EPJ Bassin de Thau

Rue André Marie Ampère
ZAE de la Clau
34770 GIGEAN
Tél. 04 67 43 04 03 - Fax 04 67 43 04 04

Hydratians

34 - EPJ Béziers

21 bis, avenue Jean Foucault
ZA du Capiscol
34500 BEZIERS
Tél. 04 67 11 04 18 - Fax 04 67 11 04 91

Hydratians

38 - SMG Grenoble

6, avenue Victor Hugo
B.P. 188 - 38432 ÉCHIROLLES Cedex
Tél. 04 76 33 72 72 - Fax 04 76 22 63 93

Hydratians

42 - GERVAT

ZI du Puits Camille
11, rue du Puits Camille
42000 SAINT-ÉTIENNE
Tél. 04 77 43 94 40 - Fax 04 77 41 94 30

Hydratians

42 - Descours & Cabaud Saint-Etienne

3, rue Jean Snella
42026 SAINT-ÉTIENNE Cedex 01
Tél. 04 77 92 11 92 - Fax 04 77 92 11 99

Hydratians

44 - OUTIL DOCK DAVID Saint-Nazaire

Z.I. d'Herbins
55, rue de la Croix Amisse
B.P. 41 - 44611 SAINT-NAZAIRE Cedex
Tél. 02 40 22 44 11 - Fax 02 40 22 13 56

Hydratians

49 - MARTIN RONDEAU Angers

Z.A. des Ardoises - Rue Joliot Curie
49124 SAINT-BARTHÉLÉMY-D'ANJOU
Tél. 02 41 32 45 45 - Fax 02 41 93 22 50

Hydratians

63 - PROLIANS PLASTIQUES Thiers

ZI de Felet
63300 THIERS
Tél. 04 73 80 64 77 - Fax 04 73 51 01 17

Hydratians

64 - PROLIANS PLASTIQUES Anglet

ZAC de Maignon
21-23 route de Pitoys
64600 ANGET
Tél. 05 59 59 74 74 - Fax 05 59 03 40 56

Hydratians

67 - PROLIANS PLASTIQUES Strasbourg

8, rue des Tuileries - Z.A.
B.P. 50 - 67460 SOUFFELWEYERSHEIM
Tél. 03 88 33 96 97 - Fax 03 88 33 90 39

Hydratians

68 - SOMAIR Colmar

ZI Est - 5, rue Edouard Branly
68000 COLMAR
Tél. 03 89 20 01 87 - Fax 03 89 20 01 99

Hydratians

69 - GERVAT

23, rue Chausson
Moulin à vent
69200 VENISSIEUX
Tél. 04 78 00 13 24 - Fax 04 78 00 77 35

Hydratians

71 - MARINGUE SAGETAT Mâcon

33, boulevard de la Résistance
B.P. 52020 - 71020 MÂCON Cedex 09
Tél. 03 85 20 57 57 - Fax 03 85 20 98 60

Hydratians

72 - PROLIANS PLASTIQUES Le Mans

ZI Sud - 38, rue Pierre Martin
72100 LE MANS
Tél. 02 43 86 82 82 - Fax 02 43 85 11 32

Hydratians

79 - VAMA - REYE FER Niort

Z.I. Saint Liguier
65, rue de Pied de Fond
B.P. 8629 - 79026 NIORT Cedex 9
Tél. 05 49 78 69 86 - Fax 05 49 79 38 85

Hydratians

83 - PROLIANS PLASTIQUES Grimaud

ZA du Grand Pont
Chemin de Perat
83310 GRIMAUD
Tél. 04 94 95 04 76 - Fax 04 94 96 35 42

Hydratians

83 - SOMAIR BRN

291, avenue de Bruxelles
83500 LA SEYNE-SUR-MER
Tél. 04 94 10 24 10 - Fax 04 94 30 23 91

Hydratians

84 - SOMAIR

ZI Grande Marine
84800 L'ISLE SUR LA SORGUE
Tél. 04 90 38 05 88 - Fax 04 90 20 80 10

Hydratians

84 - SOMAIR Orange

ZAC du Coudoulet
Rue Royaume Uni
84100 ORANGE
Tél. 04 90 11 18 88 - Fax 04 90 60 54 67

Hydratians

89 - SERVET DUCHEMIN Auxerre

16/18, avenue Jean Mermoz
B.P. 146
89002 AUXERRE Cedex
Tél. 03 86 49 25 00 - Fax 03 86 46 10 81

Hydratians

91 - FRANCE IRRIGATION

DISTRIBUTION
4, route de Longjumeau
91380 CHILLY-MAZARIN
Tél. 01 60 13 18 66 - Fax 01 60 13 18 65

— Votre agence la plus proche —