



Les spécialistes des métiers de l'eau et du paysage

PISCINE

CATALOGUE TARIF 2015



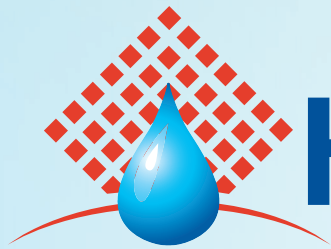

Hydralians

CRÉÉE EN 2009

Après le rachat de deux spécialistes des métiers de l'eau et du paysage Somair-Gervat et EPJ, Hydralians est l'enseigne nationale des spécialistes des métiers de l'eau et du paysage de Descours & Cabaud.

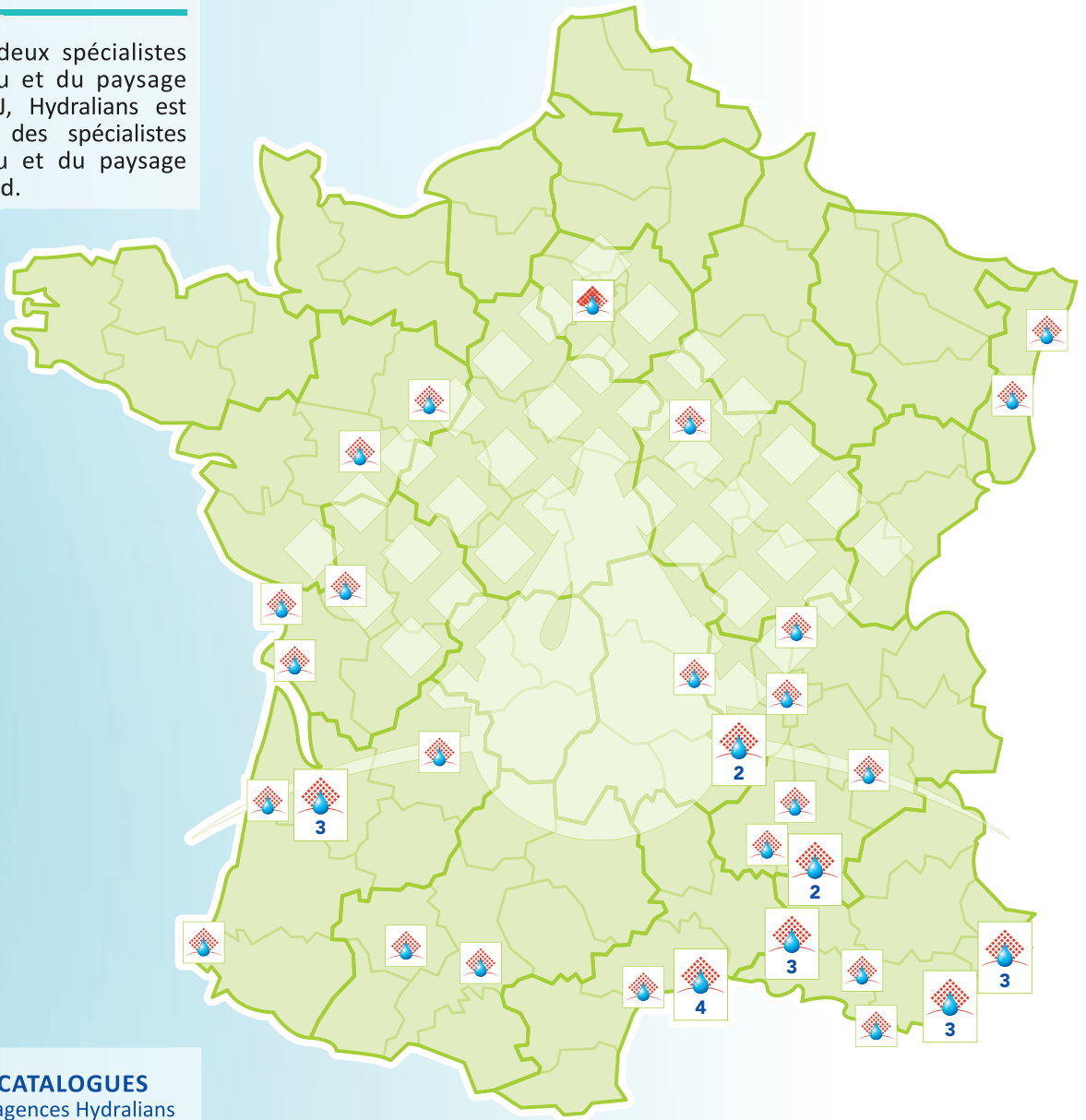

DEMANDEZ NOS CATALOGUES
disponibles dans les agences Hydralians

ARROSAGE-POMPAGE 2015



ARROSAGE
POMPAGE
FONTAINE
ÉCLAIRAGE PAYSAGER
BRUMISATION
TRAITEMENT DE L'EAU

WELLNESS



Les spécialistes des métiers,
de l'eau et du paysage.

Catalogue 2015 Wellness

PIÈCES DÉTACHÉES

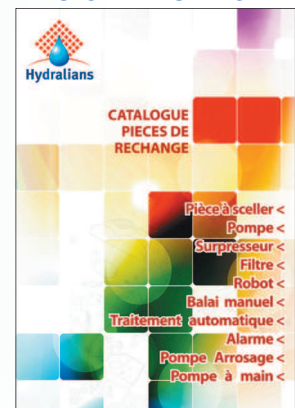

CATALOGUE
PIECES DE
RECHANGE

Pièce à sceller <
Bombe <
Suppresseur <
Filtre <
Robot <
Balai manuel <
Traitement automatique <
Alarme <
Pompe Arrosage <
Pompe à main <

LES SOLUTIONS PROFESSIONNELLES AU SERVICE DE VOS ACTIVITÉS

Que vous soyez paysagiste, horticulteur, piscinier, foreur, plombier, agriculteur, responsable de collectivité locale, de camping, d'hôtellerie de plein air ou jardinerie, les équipes commerciales d'Hydralians, compétentes et proches du terrain vous assurent un conseil avisé et un accompagnement quotidien, au plus près de vos chantiers.

Avec des gammes larges et complètes en Arrosage, Piscine, Pompage, Traitement de l'eau, Fontaine, Brumisation, Éclairage paysager, mais aussi en Outillage, Clôture et Équipements de Protection Individuelle, Hydralians couvre tous les besoins des professionnels des métiers de l'eau et du paysage.

L'offre globale d'Hydralians répond à la mise en valeur des Espaces Verts, cette offre est portée par des équipes motivées et prêtes à relever le défi pour devenir le n°1. La connaissance du marché et la compétence technique des collaborateurs sont les premiers atouts d'Hydralians.

Grâce à des partenariats construits avec les fabricants leaders sur le marché, Hydralians offre à ses clients la garantie de gammes de qualité, cohérentes, suivies et innovantes.

L'enseigne compte aujourd'hui 43 points de vente en France. L'objectif d'Hydralians est d'être l'interlocuteur privilégié des installateurs, des collectivités locales et des structures touristiques d'accueil.

LES ATOUTS D'HYDRALIANS

- Des équipes en veille constante pour proposer les meilleures solutions, adaptées à la gestion de l'eau.
- Le conseil d'experts des métiers de l'eau et du paysage, en termes de produits et d'applications.
- Un sourcing et une logistique garantissant la disponibilité des produits.
- Une offre de qualité au meilleur prix.
- Des produits innovants.
- Des fabricants partenaires leaders sur leurs marchés.
- Un service après-vente réactif.

SOMMAIRE

SYSTÈME GÉNÉRAL

4. Système général d'une piscine

FILTRATION

5. Swim Clear
6. Aquarius - Tagelus
7. Triton - Triton II Clear pro
8. Pro Side - Pro Top
9. Filterpro II
10. Start Clear - Diatomée Progrid
11. Vanne multivoies Hayward - Pentair
Manomètre piscine - Pool Terre
12. Charge filtrante

POMPE

13. Supermax S5P1R - Supermax S5P1R VS
14. Ultrflow Plus
15. Control Pro - Pack contre-lavage Control Pro
16. Starite 5P2R/S5P2R - Starite 5P6R/SW5P6R
17. RS II
18. Swimmy - 5PXF
19. Super Pump - Super Pum VS - Tristar VST
20. Max Flo - Tristar
21. Filtra
22. Tifon - Silver - Si
23. Intelliflo Vitesse variable

LOCAL TECHNIQUE

24. Local technique enterré à équiper
Kit filtration Azur avec pompe Swimmy
25. Filtration hors bord standard

PIÈCES À SCELLER

26. Skimmer - Régulateur de niveau
27. Bonde de fond - Bouche de refoulement -
Prise de balai
28. Traversée de paroi - Pièce à sceller couleur
29. Projecteur LED couleur et blanc
30. Projecteur standard - Projecteur standard LED -
Mini projecteur
31. Projecteur LED - Boîte de dérivation

SPA BÉTON

32. Devis type SPA Béton
33. Schéma de principe d'un SPA Béton
34. Pièce à sceller - Projecteur - Coffret électrique -
Commande électrique - Réchauffeur électrique
35. Pompe de massage Wiper - Circuit Eau/Air massage -
Blower

COFFRET ÉLECTRIQUE

36. Norme et dimension des câbles
37. Coffret Panorama - Coffret Météor
38. Coffret Détente - Coffret alimentation projecteur seul
39. Régulateur de niveau
40. Remplissage automatique piscine avec skimmers
41. Coffret local technique - Coffret hors gel -
Coffret Nage à Contre Courant
42. Accessoire électrique - Gaine TPC -
Câble électrique

BALNÉO-NAGE À CONTRE-COURANT

43. Balnéonage Duna - Balnéonage Coco - Jeu de poignée
44. Kit de nage à contre courant NCR
45. Pompe Nadorsel seule -
Nage à contre courant complète

EPI

46. Protection des mains - Protection du corps
47. Protection du corps
48. Protection du corps - Protection des pieds
49. Protection des pieds

OUTILLAGE

50. Outil de coupe - Outil à mains

PLOMBERIE

51. Tuyau PVC souple et rigide
- 52 à 56. Raccord PVC pression
56. Vanne double Union FIP
57. Accessoire plomberie
58. Détecteur de fuite Philandjer - Unilift CC

CHAUFFAGE PISCINE

59. Réchauffeur électrique
60. Echangeur de chaleur multi-tubulaire Heatline
61. Echangeur à plaques prémonté Uranus
62. Pompe à chaleur Sum Heat
63. Pompe à chaleur Easy Temp
64. Pompe à chaleur Energyline Pro
65. Pompe à chaleur Energyline Pro toutes saisons
66. Pompe à chaleur Zodiac Power
67. Pompe à chaleur Z300
68. Pompe à chaleur Z300 Réversible
69. Pompe à chaleur Power Force
70. Pompe à chaleur Optipac
71. Accessoire pompe à chaleur
72. Déshumidificateur d'ambiance DT850 - Bilan thermique chauffage et déshumidification
73. Console d'ambiance Sirocco - Console d'ambiance Sirocco avec option
74. Console encastrée Sirocco - Centrale horizontale encastrée DF

TRAITEMENT AUTOMATIQUE

75. Electrolyseur au sel Aquarite Pro - Electrolyseur au sel Aquarite Pro Low Salt
76. Electrolyseur au sel Salt and Swim - Régulateur du pH EZ PH
77. Electrolyseur au sel Ei² Expert
78. Electrolyseur au sel Ei
79. Electrolyseur au sel Tri
80. Electrolyseur au sel Pool Squad
81. Electrolyseur au sel Hydrasel
82. Electrolyseur au sel Minisalt - Régulation électrolyseur au sel Just Regul Uno
83. Régulation pH Hydraph - Régulation pH PH Clever
84. Régulation pH Simpool PH - Régulation pH VPO PH
85. Régulation chlore Hydra Redox - Régulation chlore Chlor Clever
86. Régulation du Redox VPO Redox - Pompe doseuse programmable HC997
87. Panneau de régulation pH et Redox ERP106 - Panneau de régulation pH et du redox ADPS100
88. Désinfection
89. Stérilisateur - Pompe doseuse - Produit Bio UV
90. Doseur chlore - Doseur brome

MATÉRIEL D'ENTRETIEN

91. Balai - Brosse - Tuyau flottant
92. Manche télescopique - Epuisette
Thermomètre - Accessoire
93. Netskim - Waterlily - Pool gom
94. Netline - Douche solaire Aquapure

ACCESSOIRE LUDIQUE

95. Douche solaire Jolly - Douche solaire Spring
96. Jeux d'eau
97. Hamac / Siège / Matelas - Thermomètre

ACCESSOIRE BASSIN

98. Echelle Inox - Articulation échelle
99. Peinture caoutchouc Agata - Peinture résine époxydique
100. Lame d'eau Powerfall - Solution tampon

TROUSSE D'ANALYSE

101. Trousse liquide - Bandelette Aquachek -
Testeur électronique
102. Trousse pastilles et recharge - Photomètre et recharge -
Carnet sanitaire

ROBOT ÉLECTRIQUE

103. Aquacyclone RV4460
104. Cybernaut NT
105. CyclonX RC 4360
106. Vortex1
107. Indigo - Aquarelax
108. Dolphin M200
109. Dolphin M400
110. Dolphin M500
111. Aquavac 500

NETTOYEUR HYDRAULIQUE

112. Polaris 280 - Polaris 3900 Sport
113. Surpresseur Boost Rite - Eurocom - JP5/JP6
114. Surpresseur CM3-4 CM3-5 - Booster Pump - Pool -
Coffret surpresseur

NETTOYEUR ASPIRATION

115. MX8 Pro - Pool Vac Ultra Pro
116. Cyclonic Leaf Catcher - Hybrid RS1
117. T5 Duo - T3 - Kontiki
118. Aqua broom - Catfish - Pool buster max - Pool blaster pro

LINER

- 119. Présentation gamme uni - imprimé - frise bandeau
- 120. Tarif et forme - Accessoire liner
- 121. Accessoire liner : géotextile et accrochage «Hung»
- 122. Conseil prise de côtes
- 123. Escalier liner - Escalier standard

PVC ARME

- 124. Présentation - Info pratique
- 125. Alkor standard - Anti-dérapant
- 126. Alkor 2000 - Alkor 3000
- 127. Appareil de soudage Leister

SÉCURITÉ PISCINE

- 128. Alarme périmétrique sans fil Prima Protect
 - Alarme détecteur de chute Espio
 - Alarme détecteur de chute Aqualarm Family
 - Barrière Nora
- 129. Comparatif - chiffrage - Rolltrot
- 130. Couverture à barres Easy Light - Easy One
- 131. Couverture à barres Easy First - Easy Top
- 132. Couverture Skin Cold
- 133. Couverture Skin Freeze
- 134. Couverture Skin Extrem
- 135. Couverture automatique hors sol
- 136. Couverture automatique immergée
- 137. Données techniques couverture automatique
- 138. Couverture automatique T&A

ENROULEUR

- 139. Enrouleur axe télescopique

COUVERTURE ISOTHERMIQUE

- 140. Bâche à bulle BUL4
- 141. Accessoire bâche / Bâche à bulle pré-découpée

PRODUITS PISCINE

- 142 à 145. Produits AQUAPURE
- 146 à 148. Produits BAYROL
- 149. Matériel hivernage AQUAPURE
- 150. Produit chimique pour AFM

PISCINE PUBLIQUE

- 151. Filtre bobiné avec vanne multivoies
- 152. Filtre bobiné à bras collecteurs
- 153. Batterie manuelle 5 vannes pour 1 filtre -
Option filtre bobiné
- 154. Préfiltre PEHD
- 155. Bonde de fond FIBERPOOL - Bouche de refoulement
- 156. Coffret électrique
- 157. Panneau de régulation PH et ampérométrique -
Bac doseur

ROBOT COLLECTIVITÉ

- 158. WAVE50
- 159. Dolphin PROX2
- 160. Dolphin 2X2 - Dolphin Wave 300XL

CATALOGUE PIÈCES DE RECHANGE

- 161. Présentation Catalogue Pièces de rechange

PIÈCES DETACHÉES PISCINE

- 162 à 163. Indigo
- 164 à 165. Polaris 280

PLATEFORME DAHER

- 166. Présentation Plateforme Daher

CONDITIONS GÉNÉRALES DE SAV

- 167. Conditions générales de SAV

FICHE RETOUR AGENCE

- 168. Fiche retour Agence

INDEX

- 169 à 170. Index alphabétique

HIVERNAGE

- 171. Procédure hivernage
- 171. Que Faire ?

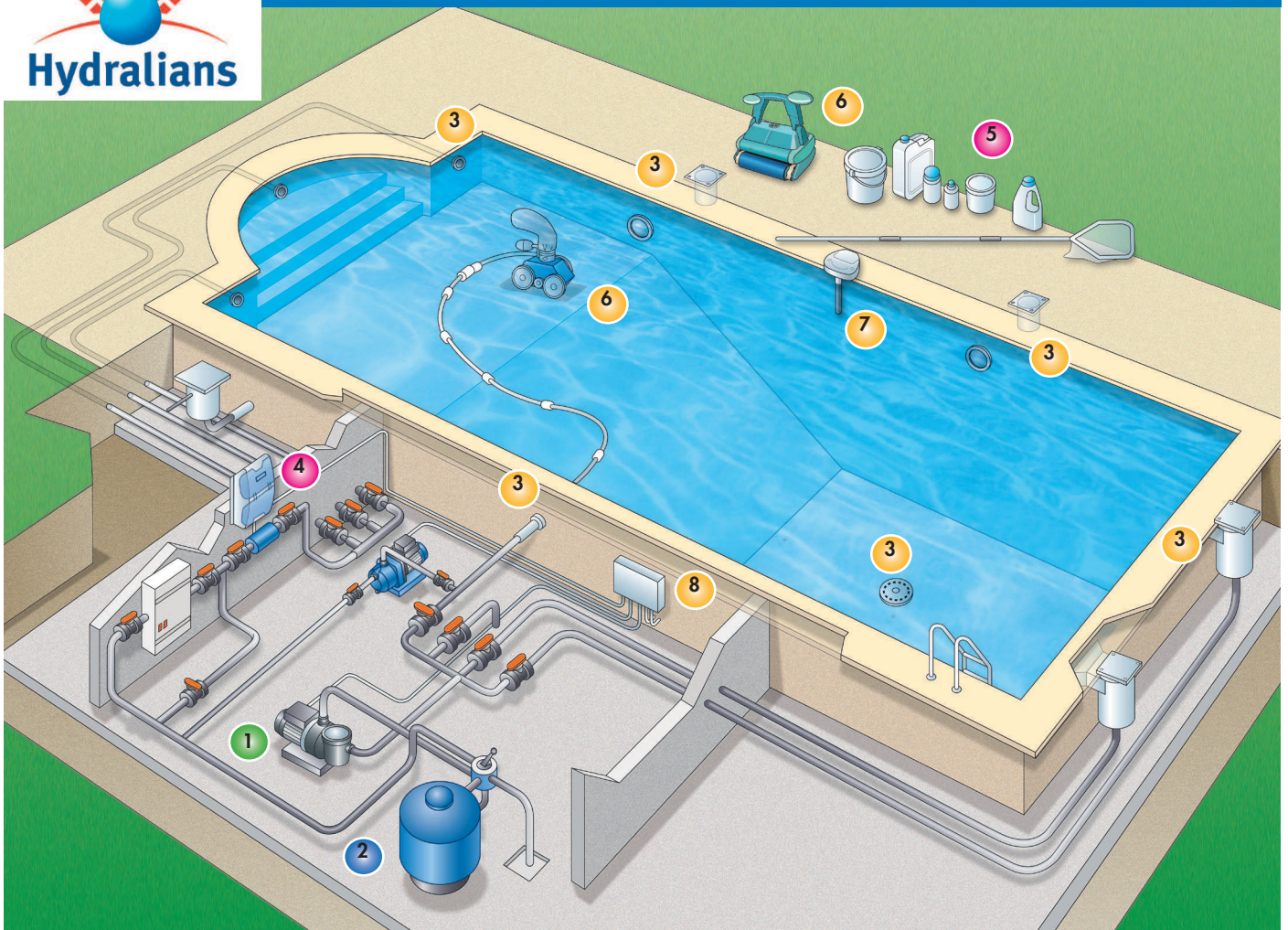

1 POMPE

Série ULTRAFLOW
(de 11 à 30 m³)
Mono ou Tri



2 FILTRE

Série TRITON
(de 9 à 31 m³)



3 PIÈCE À SCELLER



4 TRAITEMENT

Appareil de traitement au sel



5 PRODUITS DE TRAITEMENT



6 ROBOTS DE NETTOYAGE

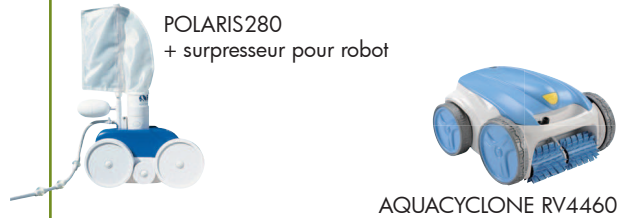

7 SECURITE



8 COFFRET ELECTRIQUE



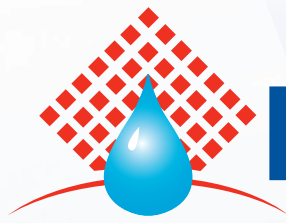

Hydralians

LES SOLUTIONS PROFESSIONNELLES AU SERVICE DE VOS ACTIVITÉS

Que vous soyez paysagiste, horticulteur, piscinier, foreur, plombier, agriculteur, responsable de collectivité locale, de camping, d'hôtellerie de plein air ou jardinerie, les équipes commerciales d'Hydralians, compétentes et proches du terrain vous assurent un conseil avisé et un accompagnement quotidien, au plus près de vos chantiers.

Avec des gammes larges et complètes en Arrosage, Piscine, Pompage, Traitement de l'eau, Fontaine, Brumisation, Éclairage paysager, mais aussi en Outillage, Clôture et Équipements de Protection Individuelle, Hydralians couvre tous les besoins des professionnels des métiers de l'eau et du paysage.

L'offre globale d'Hydralians répond à la mise en valeur des Espaces Verts, cette offre est portée par des équipes motivées et prêtes à relever le défi pour devenir le n°1. La connaissance du marché et la compétence technique des collaborateurs sont les premiers atouts d'Hydralians.

Grâce à des partenariats construits avec les fabricants leaders sur le marché, Hydralians offre à ses clients la garantie de gammes de qualité, cohérentes, suivies et innovantes.

L'enseigne compte aujourd'hui 43 points de vente en France. L'objectif d'Hydralians est d'être l'interlocuteur privilégié des installateurs, des collectivités locales et des structures touristiques d'accueil.

LES ATOUTS D'HYDRALIANS

- Des équipes en veille constante pour proposer les meilleures solutions, adaptées à la gestion de l'eau.
- Le conseil d'experts des métiers de l'eau et du paysage, en termes de produits et d'applications.
- Un sourcing et une logistique garantissant la disponibilité des produits.
- Une offre de qualité au meilleur prix.
- Des produits innovants.
- Des fabricants partenaires leaders sur leurs marchés.
- Un service après-vente réactif.



Filtere à éléments filtrants SWIMCLEAR



CUVE

Garantie **10** Ans

Filtere à éléments filtrants de grande capacité économique et écologique.

Cuve du filtere est injectée en résine renforcée résistant aux conditions d'utilisation les plus difficiles.

Filtration de 15 à 20 microns.

Un collecteur supérieur pour une meilleure filtration et des performances hydrauliques optimisées.

Ne nécessite pas de contre lavage.

Livré sans vanne multivoies.



NOUVEAUTÉ



ENCOMBREMENT

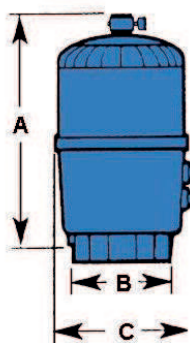

ENCOMBREMENT

	C3030EURO	C4030EURO	C5030EURO
A mm	880	1030	1180
B mm	457	457	457
C mm	660	660	660



CARACTERISTIQUES

SWIMCLEAR (m ³ /h)	14	22	30
(Filtere)			
Surf. filtr. effective (m ²)	30	39	49
Entrée/Sortie	50	63	63
Poids (Kg)	27	31	36
SWIMCLEAR (m³/h)	14	22	30
(Cartouches de remplacement)			
Ø Filtere D int. en mm	75	75	75
Ø Filtere D ext. en mm	177.8	177.8	177.8
H mm	493.7	641.35	833.4



CARACTERISTIQUES

FILTRE SWIMCLEAR - 18PB

Référence	Désignation	Codag	P.U.H.T
C3030EURO	Filtere à éléments SWIMCLEAR 14m ³ /h	56315470	999,29 €
C4030EURO	Filtere à éléments SWIMCLEAR 22m ³ /h	56315489	1091,78 €
C5030EURO	Filtere à éléments SWIMCLEAR 30m ³ /h	56315497	1184,32 €

CARTOUCHES DE REMPLACEMENT SWIMCLEAR - 18PW

Référence	Désignation	Codag	P.U.H.T
CX0580XRE	Cartouche remplacement SWIMCLEAR C3030EURO	-	102,06 €
CX0880XRE	Cartouche remplacement SWIMCLEAR C4030EURO	-	118,86 €
CX1280XRE	Cartouche remplacement SWIMCLEAR C5030EURO	-	145,71 €

FILTRATION

Filtre à sable AQUARIUS



Filtre monobloc grâce à un procédé unique de fusion de matière. Entièrement injecté en polypropylène de qualité alimentaire garantissant qualité et performance. Système d'injection automatisé. Pression de service maximale 4 bars. Système de fermeture par collier. Manomètre de pression. Vanne 6 voies, latérale diamètre 50 taraudé. Sable ou billes de verre non compris

Garantie **5** Ans



NOUVEAUTÉ

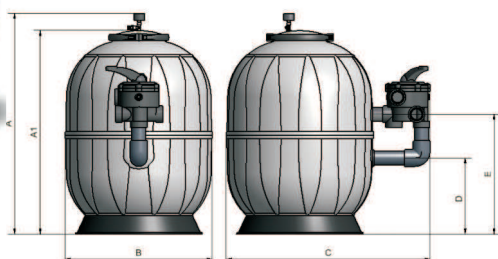

ENCOMBREMENT

	AQUARIUS 6S	AQUARIUS 10S	AQUARIUS 14S
A mm	645	795	830
B mm	450	530	620
C mm	716	730	820
D mm	206	281	300
E mm	356	431	449



CARACTERISTIQUES

FILTRE AQUARIUS - 18PB

Référence	Débit	Ø	Sable	Mod.	Vanne	Codag	P.U.H.T
AQUARIUS6	6 m3/h	450 mm	75 KG	-	1"1/2	57617845	407,47 €
AQUARIUS10	10 m3/h	530 mm	100 KG	-	1"1/2	57617853	466,73 €
AQUARIUS14	14 m3/h	620 mm	150 KG	-	1"1/2	57617861	503,69 €



Filtre à sable TAGELUS



Cuve monobloc renforcée en fibre de verre avec revêtement anti UV. Vanne à diffuseur incorporé de 360°. Vanne multivoies à six positions et montage supérieur avec voyant de turbidité, manomètre intégré, vanne de purge d'air manuelle. Connexions à brides et bague de serrage de la vanne multivoies. Crépine du filtre avec raccord baïonnette pour un démontage facile. Sable ou billes de verre non compris

Garantie **10** Ans

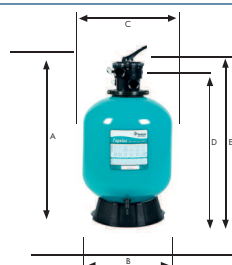

ENCOMBREMENT

	TAGELUS 9	TAGELUS 15	TAGELUS 22
A mm	878	1009	1170
B mm	400	400	610
C mm	480	610	762
D mm	715	847	1026
E mm	774	904	1108



CARACTERISTIQUES

FILTRE TAGELUS - 18PB

Référence	Débit	Ø	Sable	Gravier	Mod.	Vanne	Codag	P.U.H.T
TAGELUS9	9 m3/h	480 mm	50 KG	25 KG	TAG40	1"1/2	45343693	523,01 €
TAGELUS15	15 m3/h	610 mm	100 KG	50 KG	TAG60	1"1/2	45343677	627,62 €
TAGELUS22	22 m3/h	762 mm	200 KG	75 KG	TAG100	2"	45343685	932,43 €

VANNE MULTIVOIES TAGELUS de remplacement - 18PW

Référence	Désignation	Codag	P.U.H.T
VTAG4049	Vanne multivoies TAGELUS 1"1/2 - TAG 40-60	51315162	139,47 €
VTAG5060	Vanne multivoies TAGELUS 2" - TAG 100	51315170	239,57 €

Filtre à sable TRITON



Cuve monocoque, renforcée en fibre de verre. Revêtement résistant aux U.V.
Un diffuseur à 360° maintient uniforme la couche de sable pour une filtration optimale, celui-ci est escamotable pour un accès instantané au sable ou aux billes de verre. Manomètre à montage supérieur, facile à lire, avec purge d'air manuelle. Livré avec vanne multivoies. Pression maximale : 3.5 bar
Température maximale : 50° C
Sable ou billes de verre non compris.

Garantie **10** Ans

ENCOMBREMENT

	TRITON9	TRITON15	TRITON22	TRITON31
A mm	825	955	1095	1200
B mm	400	400	610	610
C mm	480	610	762	914
D mm	252	252	302	302
E mm	120	120	160	160
F mm	70	70	70	70
G mm	463	530	590	657
H mm	524	592	671	738



CARACTERISTIQUES

FILTRE TRITON - 18PB

Référence	Débit	Ø	Sable	Gravier	Mod.	Vanne	Codag	P.U.H.T
TRITON9	9 m3/h	480	50 KG	25 KG	TRV40	1"1/2	51437152	743,47 €
TRITON15	15 m3/h	610	100 KG	50 KG	TRV60	1"1/2	51437160	873,94 €
TRITON22	22 m3/h	762	200 KG	75 KG	TRV100	2"	51437179	1292,35 €
TRITON31	31 m3/h	914	300 KG	125 KG	TRV140	2"	51437187	1789,49 €

VANNE MULTIVOIES TRITON de remplacement - 18PW

Référence	Désignation	Codag	P.U.H.T
VPT4049	Vanne multivoies 1"1/2 TRITON	45353885	168,71 €
VPT5060	Vanne mutivoies 2" TRITON/QUAD27	45353893	244,07 €

Le **N°1** des Filtres à Sable

Filtre à sable TRITON II CLEAR PRO



Idem Triton standard.
Le plus : crépines avec Technologie CLEARPRO.

Garantie **10** Ans

ENCOMBREMENT

Idem Triton standard.

VANNE MULTIVOIES

Idem Triton standard.

CARACTERISTIQUES

FILTRE TRITON II CLEAR PRO - 18PB

Référence	Débit	Ø	Sable Fin	Mod.	Vanne	Codag	P.U.H.T
TRITONCLEAR9	9 m3/h	480 mm	80 KG	TRCP40	1"1/2	48658172	802,71 €
TRITONCLEAR15	15 m3/h	610 mm	150 KG	TRCP60	1"1/2	48658180	945,09 €
TRITONCLEAR22	22 m3/h	762 mm	275 KG	TRCP100	2"	48658199	1398,01 €
TRITONCLEAR31	31 m3/h	914 mm	420 KG	TRCP140	2"	48658202	1933,90 €



TECHNOLOGIE CLEARPRO

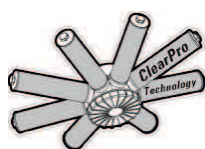

Permet d'atteindre grâce à de nouvelles crépines poreuses un niveau très fin de filtration d'une qualité 4 fois supérieure à celui d'un filtre à sable conventionnel (environ 10µ contre 40µ). Les crépines agissent comme des filtres supplémentaires créant une barrière additionnelle contre les plus fines particules donnant une pureté de l'eau proche des filtres à diatomée avec la fonctionnalité des filtres à sable.

Niveau de filtration

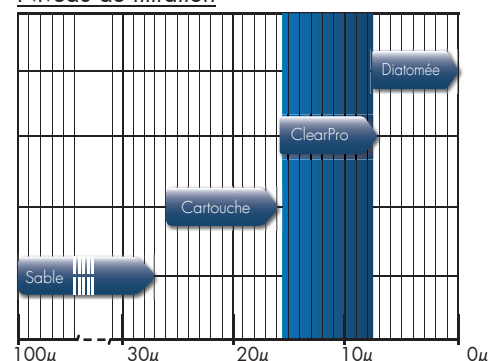

FILTRATION

Filtre à sable PRO SIDE

HAYWARD

CUVE Garantie **5** Ans

Réalisé en Polyéthylène Haute Densité Soufflé, il résiste à la corrosion et aux attaques chimiques, offrant une capacité de filtration élevée. Grâce à la vanne multivoies latérale 7 positions, l'utilisation du filtre devient aisée pour une efficacité maximum. Sable ou billes de verre non compris.

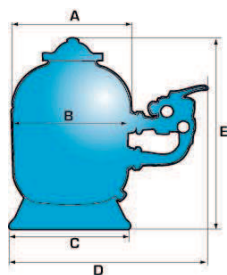

ENCOMBREMENT

	FH11	FH14	FH22	FH30
A mm	591	612	762	895
B mm	498	594	725	880
C mm	521	521	585	585
D mm	1158	1270	1070	1230
E mm	820	960	1008	1147

CARACTERISTIQUES

FILTRE Pro Side - 18PB

Référence	Débit	Ø	Sable	Gravier	Vanne	Codag	P.U.H.T
FH11	11 m³/h	520	75 KG	25 KG	1"1/2	45310477	507,03 €
FH14	14 m³/h	600	100 KG	50 KG	1"1/2	51314840	515,94 €
FH22	22 m³/h	762	175 KG	75 KG	2"	45310507	937,63 €
FH30	30 m³/h	895	250 KG	100 KG	2"	51314867	1357,74 €

VANNE MULTIVOIES VARI FLO de remplacement - 18PW

Référence	Désignation	Codag	P.U.H.T
SP0710X62E	Vanne multivoies VARI FLO 1"1/2	45340899	264,91 €
SP0715X62E	Vanne multivoies VARI FLO 2"	45340910	274,25 €

Filtre à sable PRO TOP

HAYWARD

CUVE Garantie **5** Ans

Réalisé en Polyéthylène Haute Densité Soufflé, il résiste à la corrosion et aux attaques chimiques, offrant une capacité de filtration élevée. Grâce à la vanne multivoies supérieure 7 positions, l'utilisation du filtre devient aisée pour une efficacité maximum. Sable ou billes de verre non compris.



ENCOMBREMENT

	FHT11	FHT14	FHT22
A mm	511	612	762
B mm	500	594	725
C mm	521	521	585
D mm	960	1049	1225
E mm	719	831	930

CARACTERISTIQUES

FILTRE Pro Top - 18PB

Référence	Débit	Ø	Sable	Gravier	Vanne	Codag	P.U.H.T
FHT11	11 m³/h	520	75 KG	25 KG	1"1/2	55182396	391,87 €
FHT14	14 m³/h	600	100 KG	50 KG	1"1/2	55182418	441,45 €
FHT22	22 m³/h	762	175 KG	75 KG	2"	55182426	877,48 €

VANNE MULTIVOIES TOP de remplacement - 18PW

Référence	Désignation	Codag	P.U.H.T
SP0714TE	Vanne multivoies TOP 1"1/2	55182434	135,52 €
SP071620E	Vanne multivoies TOP 2"	51314972	266,45 €

Filtre à sable FILTERPRO II

FilterPro II
by HAYWARD

Filtre à sable Polyester avec vanne SIDE pour piscine privée

Cuve du filtre en polyester laminé renforcée en fibres de verre.

Livré avec vanne multivoies 6 positions latérales.

Grand couvercle opaque boulonné.

Livré avec manomètre, purge d'air manuelle.

Pression de service maximale = 1.6 bar.

Vitesse de filtration : 50m³/h/m².

Sable, gravier ou billes de verre non compris.

Garantie **3** Ans

Hydralians
Exclusivité



ENCOMBREMENT

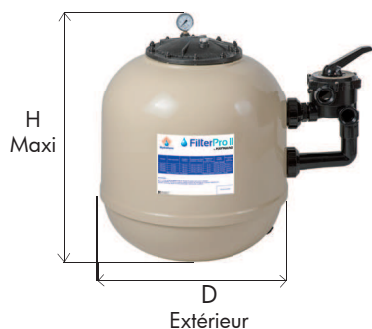

	D ext. (mm)	H maxi (mm)
FILTER2PRO9	Ø 530	630
FILTER2PRO15	Ø 630	690
FILTER2PRO23	Ø 810	830
FILTER2PRO30	Ø 930	950

CARACTERISTIQUES

FILTERPRO II (m ³ /h)	9	15	23	30
Ø Filtre D en mm	500	600	780	900
Ø Filtre D ext. en mm	530	630	810	930
H mm	630	690	830	950
Charge de sable Kg	60	100	200	300
Charge de gravier Kg	25	50	100	150
Vannes latérales	1"1/2	1"1/2	2"	2"
Pour piscine (m ³ env.)	45	75	120	160

Vanne multivoies
6 positions latérales



Large ouverture sur le
dessus pour faciliter
l'entretien du sable

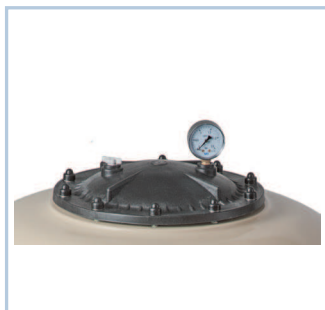

Bouchon de purge
pour un entretien
facile



CARACTERISTIQUES

FILTRE FILTERPRO II - 18PB

Référence	Désignation	Codag	P.U.H.T
FILTER2PRO9	Filtre à sable FILTERPRO II 9m ³ /h - D500 - 1"1/2	55933847	491,72 €
FILTER2PRO15	Filtre à sable FILTERPRO II 15m ³ /h - D600 - 1"1/2	55933855	560,49 €
FILTER2PRO23	Filtre à sable FILTERPRO II 23m ³ /h - D780 - 2"	55933863	858,55 €
FILTER2PRO30	Filtre à sable FILTERPRO II 30m ³ /h - D900 - 2"	55933898	1139,00 €

FILTRATION

Filtre à cartouche STAR CLEAR

HAYWARD

CUVE Garantie **10** Ans

Filtre avec cartouche en polyester renforcé.
Poignée de fermeture papillon pour un assemblage facile du couvercle et du corps du filtre.
Finesse de filtration : 15 à 20 µ
Pression maximale : 3,5 bar.



A mm
B mm
C mm
D mm
E mm
F mm

	C250EURO	C500EURO	CO751EURO	CO900EURO	CO1200EUR	CO17502EURO
A mm	235	235	286	286	286	286
B mm	203	203	267	267	267	267
C mm	267	267	330	330	330	330
D mm	508	749	745	756	902	1009
E mm	117	117	140	140	140	140
F mm	57	57	89	89	89	89

ENCOMBREMENT

CARACTERISTIQUES

FILTRE à cartouche STAR CLEAR - 18PB

Référence	Débit	Surface	E/S	Codag	P.U.H.T
C250EURO	5,7 m ³ /h	2,3 m ³	1"1/2	55182310	391,96 €
C500EURO	11,3 m ³ /h	4,6 m ³	1"1/2	55182329	474,82 €
CO751EURO	17 m ³ /h	7 m ³	1"1/2	55182337	637,33 €
CO900EURO	20 m ³ /h	8,4 m ³	1"1/2	55182345	666,03 €
CO1200EURO	27 m ³ /h	11,2 m ³	1"1/2	55182299	715,41 €
CO17502EURO	40 m ³ /h	16,3 m ³	2"	55182302	960,78 €

Filtre à diatomée PROGRID

HAYWARD

CUVE Garantie **10** Ans

Résistant à la corrosion chimique et saline en utilisation normale.
Cuve injectée en polymère renforcé fibre de verre : robustesse et longévité.
Finesse de filtration : 2 à 5 µ
Limite l'usage de produits chimiques.
Livrée sans vanne multivoies.



ENCOMBREMENT

	DIATO11	DIATO16	DIATO22	DIATO27	DIATO33
A mm	810	870	1020	1070	1320
B mm	838	838	838	838	838
C mm	381	381	381	381	381
D mm	660	660	660	660	660

CARACTERISTIQUES

FILTRE à diatomée PROGRID - 18PB

Référence	Débit	Surface	Diatomée	Vanne	Codag	P.U.H.T
DIATO11	11 m ³ /h	2,20 m ³	1,3 Kg	1"1/2	45303454	1101,52 €
DIATO16	16 m ³ /h	3,30 m ³	2 Kg	1"1/2	45303462	1140,23 €
DIATO22	22 m ³ /h	4,45 m ³	2,7 Kg	2"	45303470	1233,07 €
DIATO27	27 m ³ /h	5,60 m ³	3,4 Kg	2"	45303489	1324,66 €
DIATO33	33 m ³ /h	6,60 m ³	4 Kg	2"	45303497	1408,86 €

VANNE MULTIVOIES diatomée PROGRID - 18PW

A RAJOUTER IMPERATIVEMENT

Référence	Désignation	Codag	P.U.H.T
SP0710XR50E	Vanne multivoies Progrid 1"1/2	45340902	156,37 €
SP0715XR50E	Vanne multivoies Progrid 2"	45340929	198,65 €

Vanne multivoies Hayward



SP710XR50E
SP715XR50E



SP071620E



SP0710XEALL



SP0715EALL



SP0710X62E
SP0715X62E

VANNE MULTIVOIES HAYWARD - 18PW

Référence	Désignation	Codag	P.U.H.T
SP0710XR50E	Vanne multivoies 1"1/2 diatomées Progrid	45340902	156,37 €
SP0715XR50E	Vanne multivoies 1"1/2 diatomées Progrid	45340929	198,65 €
SP071620E	Vanne multivoies 2" Top	51314972	266,45 €
SP0714TE	Vanne multivoies 1"1/2 Top	55182434	135,52 €
SP0710XEALL	Vanne multivoies 1"1/2 toutes positions	51314905	158,49 €
SP0715EALL	Vanne multivoies 2" toutes positions	51314948	235,08 €
SP0710X62E	Vanne multivoies 1"1/2 Vari Flo	45340899	264,91 €
SP0715X62E	Vanne multivoies 2" Vari Flo	45340910	274,25 €



Vanne multivoies Pentair



VANNE MULTIVOIES PENTAIR - 18PW

Référence	Désignation	Codag	P.U.H.T
VCRISTAL4049	Vanne multivoies Side 1"1/2 Cristalflo	51315057	125,97 €
VPT4049	Vanne multivoies 1"1/2 TRITON - TR 40-60	45353885	168,71 €
VPT5060	Vanne multivoies 2" TRITON/QUAD27 - TR 100-140	45353893	244,07 €
VTAG4049	Vanne multivoies TAGELUS 1"1/2 - TAG 40-60	51315162	139,47 €
VTAG5060	Vanne multivoies TAGELUS 2" - TAG 100	51315170	239,57 €



Manomètre piscine

MANOMETRE PISCINE - 42UB

Référence	Désignation	Codag	P.U.H.T
MANOPISC	Manomètre piscine D50 - 0/2.5 bar	54795653	13,38 €



Mise à la terre

MISE A LA TERRE

Référence	Désignation	Codag	P.U.H.T
POOLTERRE	POOL TERRE mâle 15/21 inox 316L - 18PJ	57082151	56,10 €
085541	Piquet de terre trèfle D16 + Con 1M - 41QA	24456064	16,50 €
CABLETTE25R50	Câblette CU25 par 50m - 30IO	45706222	225,00 €



FILTRATION



Diatomée



DIATOMEE - 18PE



Référence	Désignation	Poids	Cond. / Palette	Codag	P.U.H.T
APUREDIATO10	Sac de diatomée Aquapure	10 kg	40 sacs	56584870	43,40 €



Sable Filtration



SABLE FILTRATION - 18PE

Référence	Désignation	Granulométrie	Poids	Cond. / Palette	Codag	P.U.H.T
SABLEFINS30	Sable fin S30	0,4 - 0,8 mm	25 kg	48 sacs	49288425	15,66 €
SABLEFINS32	Sable fin S32	0,6 - 1,6 mm	25 kg	48 sacs	49288433	16,48 €
SABLEGROS36	Sable gros S36	1 - 2,5 mm	25 kg	48 sacs	49288441	18,82 €
SABLEGROS38	Sable gros S38	2 - 4 mm	25 kg	48 sacs	49288468	19,76 €



Média Filtrant

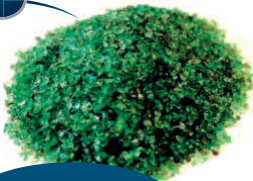

NOUVEAUTÉ

MEDIA FILTRANT ACTIVE AFM - 18PE



Référence	Désignation	Granulométrie	Poids	Cond. / Palette	Codag	P.U.H.T
AFM1	AFM Grade 1	0,4-1,0mm	21 kg	40 sacs	-	42,70 €
AFM2	AFM Grade 2	1,0-2,0mm	21 kg	40 sacs	-	42,70 €

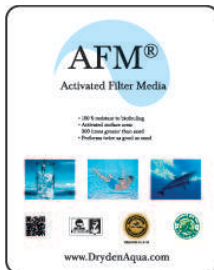

Points clés :

- **De l'eau cristalline :** AFM filtre 30% plus finement que le quartz ou le sable de verre.
- **Consommation de chlore moins importante :** Toute ce qui peut être extrait par filtration ne doit pas être oxydé. Plus la filtration est meilleure, moindre est la consommation de chlore.
- **Pas de trichloramine - Pas d'odeur de chlore.**
- **Pas de Biofilm - Pas de légionellose.**
- **Tout particulièrement adapté pour les systèmes sans chlore.**



Se référer p.150 pour les produits chimiques AFM



NOUVEAUTÉ

MEDIA FILTRANT ECO AQUAPURE - 18PE



Référence	Désignation	Granulométrie	Poids	Cond. / Palette	Codag	P.U.H.T
APUREMFE1	Aquapure Grade 1	0,5-1,0mm	21 kg	40 sacs	-	27,40 €
APUREMFE2	Aquapure Grade 2	1,0-2,0mm	21 kg	40 sacs	-	27,40 €

Points clés :

- **100% Verre recyclé**
- **Filtration Ultra fine**
- **Eau cristalline**
- **Durée de vie supérieure**
- **Moins d'odeur de chlore**
- **Limitation du Biofilm dans le filtre**
- **Moins de produits chimiques**

Pompe SUPERMAX S5P1R

STA-RITE™

Auto-amorçante, couvercle à verrouillage «Cam and Ramp».

Corps de pompe monobloc pour un fonctionnement silencieux. Consommation d'énergie minimum.

Compatible eau salée, jusqu'à 0,4 % de concentration en sel, soit 4g/litre.

Moteur monophasé protégé thermiquement.

Equipée d'un moteur IP55.

Livrée avec raccord union (x2) D50. Entrée/ Sortie taraudées 1" 1/2. Moteur ATB. Compatible avec Pentair SuperFlo / Starite 5P1R™ / Hayward® Super Pump® 1"1/2 / Speck® Badu® 90.



Exclusivité



NOUVEAUTÉ

Garantie **3** Ans

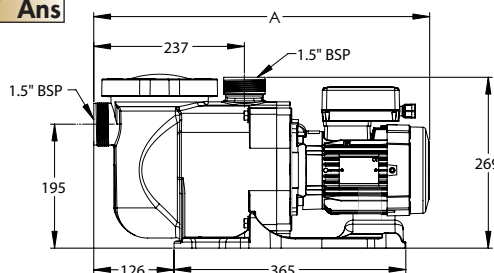

INFORMATIONS TECHNIQUES

POMPE SUPERMAX S5P1R MONO - 18PC

Référence	Débit	HP	Puissance	Tension	Côte A	Code	Codag	P.U.H.T
S5P1RC1	10 m3/h	1/2 CV	0.37Kw	MONO	560	S5P1RC-1	57618922	470,15 €
S5P1RD1	15 m3/h	3/4 CV	0.55Kw	MONO	560	S5P1RD-1	57618930	526,39 €
S5P1RE1	18 m3/h	1 CV	0.75Kw	MONO	570	S5P1RE-1	57623810	568,00 €
S5P1RF1	21 m3/h	1,5 CV	1.10Kw	MONO	570	S5P1RF-1	57623829	625,37 €
S5P1RG1	23 m3/h	2 CV	1.50Kw	MONO	605	S5P1RG-1	57618973	741,22 €
S5P1RH1	31 m3/h	3 CV	2.20Kw	MONO	630	S5P1RH-1	57619007	914,43 €

Eco taxe de 0,17 € HT en sus pour chaque pompe

POMPE SUPERMAX S5P1R TRI - 18PC

Référence	Débit	HP	Puissance	Tension	Côte A	Code	Codag	P.U.H.T
S5P1RD3	15 m3/h	3/4 CV	0.55Kw	TRI	565	S5P1RD-3E2	57618949	526,39 €
S5P1RE3	18 m3/h	1 CV	0.75Kw	TRI	600	S5P1RE-3E2	57618957	578,13 €
S5P1RF3	21 m3/h	1,5 CV	1.10Kw	TRI	600	S5P1RF-3E2	57618965	647,86 €
S5P1RG3	23 m3/h	2 CV	1.50Kw	TRI	640	S5P1RG-3E2	57618981	782,83 €
S5P1RH3	31 m3/h	3 CV	2.20Kw	TRI	645	S5P1RH-3E2	57619015	967,29 €

Eco taxe de 0,17 € HT en sus pour chaque pompe

Pompe SUPERMAX S5P1R VS Vari-Speed

STA-RITE™

A vitesse réglable : 4 vitesses programmables.

Auto-amorçante, couvercle transparent «Cam and Ramp» autorise une inspection du panier de préfiltrage et se verrouille en position en un quart de tour. Conception hydraulique et des éléments de structure épais pour un fonctionnement super silencieux. Moteur à aimant permanent 1,5 ch, idéal pour les piscines standards. Raccord union D50. Conforme IE3. Compatible avec Pentair SuperFlo / Starite 5P1R™ / Hayward® Super Pump® 1"1/2 / Speck® Badu® 90.



Exclusivité



NOUVEAUTÉ

Garantie **3** Ans

INFORMATIONS TECHNIQUES

POMPE SUPERMAX S5P1R VS VARI SPEED - 18PC

Référence	Débit	HP	Puissance	Tension	Codag	P.U.H.T
S5P1RVS	22 m3/h	1,5 CV	1.1Kw	MONO	57623837	1338,46 €

Eco taxe de 0,17 € HT en sus pour chaque pompe



Garantie
3
Ans

Efficace, silencieuse, fiable

Grand panier préfiltre pour une maintenance aisée.
Fermeture du couvercle par un simple quart de tour.
Collier en acier inoxydable pour un retrait facile de la partie moteur + turbine.
Fonctionnement silencieux.
Entrée et Sortie 2" taraudées pour un amorçage rapide et un flux plus efficace.

Compatible eau salée pour une concentration maxi de 4 g/l.

Equipée d'un moteur IP55.



INFORMATIONS TECHNIQUES

POMPE ULTRAFLOW MONO - 18PC

Référence	Débit	HP	Puissance	Tension	Côte A	Intensité	Code	Codag	P.U.H.T
ULTRAFLOW11M	11 m3/h	3/4 CV	0.55Kw	MONO	530	3,60A	P-UFL071	51437268	562,38 €
ULTRAFLOW16M	16 m3/h	1 CV	0.75Kw	MONO	530	4,80A	P-UFL101	51437276	611,87 €
ULTRAFLOW22M	22 m3/h	1,5 CV	1.10Kw	MONO	550	6,70A	P-UFL151	51437284	673,73 €
ULTRAFLOW27M	27 m3/h	2 CV	1.50Kw	MONO	550	9,00A	P-UFL201	51437292	803,08 €
ULTRAFLOW30M	30 m3/h	3 CV	2.20Kw	MONO	580	12,20A	P-UFL301	51437446	983,04 €

POMPE ULTRAFLOW TRI - 18PC

Référence	Débit	HP	Puissance	Tension	Côte A	Intensité	Code	Codag	P.U.H.T
ULTRAFLOW11T	11 m3/h	3/4 CV	0.55Kw	TRI	530	1,30A	P-UFL073	51437454	562,38 €
ULTRAFLOW16T	16 m3/h	1 CV	0.75Kw	TRI	530	1,75A	P-UFL103	51437462	625,37 €
ULTRAFLOW22T	22 m3/h	1,5 CV	1.10Kw	TRI	550	2,30A	P-UFL153	51437470	699,60 €
ULTRAFLOW27T	27 m3/h	2 CV	1.50Kw	TRI	550	3,30A	P-UFL203	51437489	849,19 €
ULTRAFLOW30T	30 m3/h	3 CV	2.20Kw	TRI	580	4,70A	P-UFL303	51437497	1040,40 €

Eco taxe de 0,17 € HT en sus pour chaque pompe

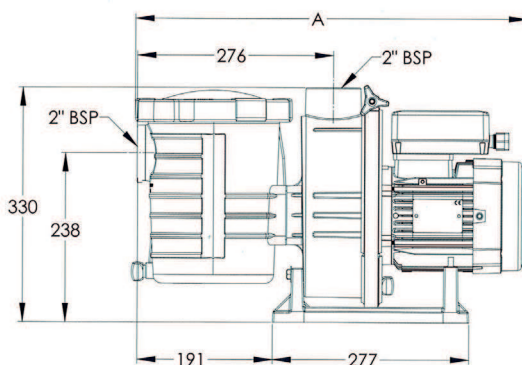

CONTROLPRO - Commandes de filtration



La thermostatisation adapte la durée de filtration à la température de l'eau et à la position de la couverture de la piscine.

Programmation des contre-lavage automatique et contrôle de vannes automatisées.

Commandes automatisées des systèmes de chauffage traditionnels.

Système antigel intelligent et économique.

Affichage en temps réel de la température de l'eau et de l'extérieur...

Commande de la vitesse variable, 4 vitesses et durées de filtration préprogrammées configurées + Mode «Boost» manuel permet l'utilisation d'un nettoyeur à aspiration à tout moment.



NOUVEAUTÉ

INFORMATIONS TECHNIQUES

CONTROL PRO - 18PC

Référence	Désignation	Codag	P.U.H.T
CPRO1010	Commande de filtration ControlPro	57618892	705,17 €

PACK CONTRE-LAVAGE CONTROL PRO



Ce kit comprend le module et la commande du CONTROL PRO, la vanne automatique pneumatique Pro Valve réf PROV-1010 et le compresseur PROV-CPR avec l'ensemble des connexions pneumatiques nécessaires.

Attention : La vanne pneumatique Pro Valve ne peut s'adapter que sur les filtres Triton et Triton Clear Pro, ne pas oublier impérativement le kit d'adaptation PROVADAPT pour connecter la Pro Valve au filtre Triton sélectionné.



NOUVEAUTÉ

INFORMATIONS TECHNIQUES

PACK CONTRE LAVAGE CONTROL PRO - 18PC

Référence	Désignation	Codag	P.U.H.T
KITCPR01	Pack contre-lavage ControlPro	57618906	1966,17 €
PROVADAPT	Kit Adaptation Pro Valve	57618914	231,70 €

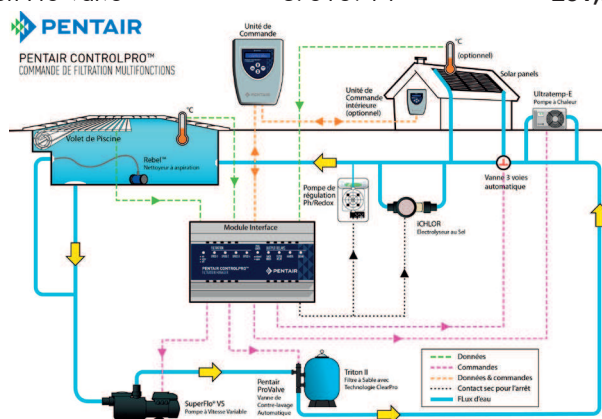

POMPE

Pompe Starite 5P2R - S5P2R

STA-RITE™



Garantie
3
Ans

Fabrication en matériaux de synthèse renforcés de fibres de verre et obtenue par moulage de haute précision.

Moteur européen conforme aux normes CE muni d'une protection IP55.

Auto-amorçage très facile.

Couvercle transparent et panier du préfiltre verrouillable.

Étanchéité parfaite grâce au presse-étoupe en céramique de carbone finement poli et surfacé.

Embase surélevée, stable, rigide et antivibration.

Collier d'assemblage en acier inoxydable pour un démontage rapide et un accès aisé aux pièces mobiles. Entrée et Sortie 1" 1/2 taraudées.

Egalement disponible en version eau salée (S5P2R) 4 g/l.

POMPE 5P2R - 18PC

Réf. mono	Débit	HP	Puissance	Intensité mono	Codag mono	P.U.H.T mono	Référence tri	Intensité	Codag tri	P.U.H.T tri
5P2RB1*	6 m3/h	1/3 CV	0,25Kw	-	45278425	575,88 €	5P2RB3*	-	45278433	575,88 €
5P2RC1	8 m3/h	1/2 CV	0,37Kw	-	45278441	621,99 €	5P2RC3	-	45278468	621,99 €
5P2RD1	12 m3/h	3/4 CV	0,55Kw	3,60A	45278476	647,86 €	5P2RD3	1,30A	45278484	638,86 €
5P2RE1	16 m3/h	1 CV	0,75Kw	4,80A	45278492	693,98 €	5P2RE3	1,75A	45278506	701,85 €
5P2RF1	18 m3/h	1,5 CV	1,10Kw	6,70A	45278514	773,83 €	5P2RF3	2,30A	45278522	778,33 €

Eco taxe de 0,17 € HT en sus pour chaque pompe

*Dans la limite des stocks disponibles

POMPE S5P2R Version eau salée - 18PC

Réf. mono	Débit	HP	Puissance	Intensité mono	Codag mono	P.U.H.T mono	Référence tri	Intensité	Codag tri	P.U.H.T tri
S5P2RC1	8 m3/h	1/2 CV	0,37Kw	-	45338487	707,47 €	S5P2RC3	-	45338495	690,60 €
S5P2RD1	12 m3/h	3/4 CV	0,55Kw	3,60A	45338509	727,72 €	S5P2RD3	1,30A	45338517	695,10 €
S5P2RE1	16 m3/h	1 CV	0,75Kw	4,80A	45338525	781,71 €	S5P2RE3	1,75A	45338533	747,97 €
S5P2RF1	18 m3/h	1,5 CV	1,10Kw	6,70A	45338541	837,95 €	S5P2RF3	2,30A	45338568	817,70 €

Eco taxe de 0,17 € HT en sus pour chaque pompe

Pompe Starite 5P6R - SW5P6R

STA-RITE™



Garantie
3
Ans

Pompe auto-amorçante jusqu'à 5 m au dessus du niveau de l'eau

Collier d'assemblage en acier inoxydable pour un démontage rapide et un accès aisé aux pièces mobiles. Entrée et Sortie 2" taraudées ou raccord union Ø 63 à coller. Compatible eau salée pour la version 5P6R soit 4 g/l

Egalement disponible en version eau de mer, la pompe SW5P6R accepte des concentrations jusqu'à 4,5% soit 45 g/l.

POMPE 5P6R Version eau salée - 18PC

Réf. mono	Débit	HP	Puissance	Intensité mono	Codag mono	P.U.H.T mono	Référence tri	Intensité tri	Codag tri	P.U.H.T tri
5P6RD1	14 m3/h	3/4 CV	0,55Kw	3,60A	45278530	812,08 €	5P6RD3	1,30A	45278549	732,22 €
5P6RE1	18 m3/h	1 CV	0,75Kw	4,80A	45278557	852,57 €	5P6RE3	1,75A	45278565	781,71 €
5P6RF1	23 m3/h	1,5 CV	1,10Kw	6,70A	45278573	932,43 €	5P6RF3	2,30A	45278581	804,20 €
5P6RG1	27 m3/h	2 CV	1,50Kw	9,00A	45278603	1011,16 €	5P6RG3	3,30A	45278611	944,80 €
5P6RH1	32 m3/h	3 CV	2,20Kw	12,20A	45278638	1084,27 €	5P6RH3	4,70A	45278646	1046,03 €

Eco taxe de 0,17 € HT en sus pour chaque pompe

POMPE SW5P6R Version eau de mer - 18PC

Réf. mono	Débit	HP	Puissance	Intensité mono	Codag mono	P.U.H.T mono	Référence tri	Intensité tri	Codag tri	P.U.H.T tri
SW5P6RF1	23 m3/h	1,5 CV	1,10Kw	6,70A	-	1141,63 €	SW5P6RF3	2,30A	-	1039,28 €
SW5P6RG1	27 m3/h	2 CV	1,50Kw	9,00A	-	1223,74 €	SW5P6RG3	3,30A	-	1170,88 €
SW5P6RH1	32 m3/h	3 CV	2,20Kw	12,20A	-	1282,23 €	SW5P6RH3	4,70A	-	1263,11 €

Eco taxe de 0,17 € HT en sus pour chaque pompe



Pompe RSII



Exclusivité

Polyvalence, Efficacité, Fiabilité

Grand panier préfiltre pour réduire la fréquence de nettoyage.
Couvercle transparent avec ouverture et fermeture facile et rapide par vis papillon.
Compatible au traitement au sel.
Corps de pompe résistant à la corrosion chimique.
Fonctionnement silencieux.
Entrée et Sortie 2" taraudées.



Garantie **2** Ans

Raccords union (x2) qui facilitent l'installation et la maintenance de la pompe

Grand panier préfiltre

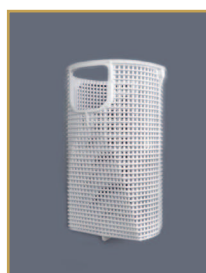

INFORMATIONS TECHNIQUES

POMPE RSII MONO - 18PC

Référence	Débit	HP	Puissance	Tension	Intensité	Codag	P.U.H.T
RS30081	11 m3/h	3/4 CV	0.55Kw	MONO	3,60A	55963819	409,76 €
RS30111	15 m3/h	1 CV	0.75Kw	MONO	4,30A	55963827	433,86 €
RS30161	19 m3/h	1,5 CV	1.10Kw	MONO	5A	55963835	482,07 €
RS30201	23 m3/h	2 CV	1.50Kw	MONO	7,25A	55963843	602,58 €

POMPE RSII TRI - 18PC

Référence	Débit	HP	Puissance	Tension	Intensité	Codag	P.U.H.T
RS30203	23 m3/h	2 CV	1.50Kw	TRI	5,20/3A	55963851	602,58 €
RS30253	28 m3/h	2,5CV	2.0Kw	TRI	7,80/4,50A	55963878	626,69 €
RS30303	32 m3/h	3 CV	2.2Kw	TRI	7,80/4,50A	55963886	662,84 €

Eco taxe de 0,17 € HT en sus pour chaque pompe

Option:

Kit adaptation qui permet de remplacer directement les pompes PENTAIR WHISPERFLO, STARITE P2R, PENTAIR CHALLENGER

OPTION

KIT ADAPTATION RSII - 18PW

Référence	Désignation	Codag	P.U.H.T
RSKIT	Kit Adaptation RSII	57618469	53,90 €

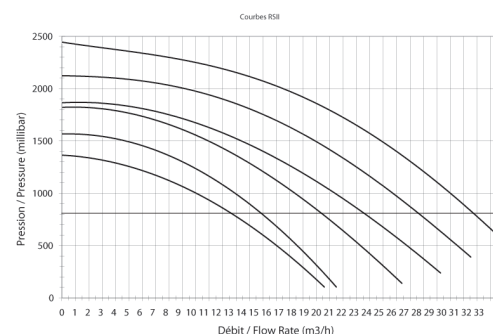
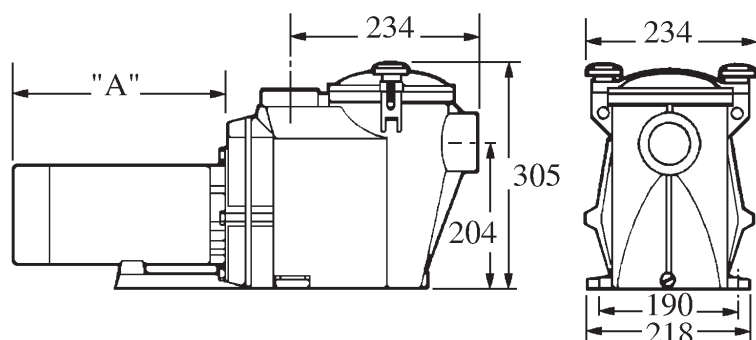

POMPE



Pompe SWIMMEY



Garantie
2
Ans



Performance et résistance maximales à la corrosion

Pompe de piscine auto-amorçante avec préfiltre
Conçue pour atteindre une fiabilité maximum dans la filtration et la circulation des eaux traitées au chlore. Adaptée à une utilisation en continu
Câble de 2 mètres inclus pour les branchements directs
Raccords union pivotants inclus pour un assemblage facilité
Protection thermique sur les moteurs monophasés
Compatible eau salée pour une concentration maxi de 4 g/l.

POMPE SWIMMEY MONO - 18PC

Référence	Débit	Puissance	Tension	Intensité	Code	Codag	P.U.H.T
P7242160	7 m3/h	0,37 Kw	MONO	3,60A	SW12M	53054153	266,57 €
P7242170	9 m3/h	0,50 Kw	MONO	4,80A	SW15M	53054161	292,44 €
P7242180	13 m3/h	0,75 Kw	MONO	6,70A	SW19M	53054188	325,06 €
P7242220	16 m3/h	1,00 Kw	MONO	9,00A	SW24M	53054196	374,55 €
P7242270	19 m3/h	1,13 Kw	MONO	10,20A	SW28M	53054250	436,41 €
P7242290	22 m3/h	1,50 Kw	MONO	12,20A	SW33M	53054277	512,89 €

POMPE SWIMMEY TRI - 18PC

P7242230*	7 m3/h	0,37 Kw	TRI	1,30A	SW12T	53054218	280,27 €
P7242240	9 m3/h	0,50 Kw	TRI	1,75A	SW15T	53054226	292,44 €
P7242250	13 m3/h	0,75 Kw	TRI	2,30A	SW19T	53054234	325,06 €
P7242260*	16 m3/h	1,00 Kw	TRI	3,30A	SW24T	53054242	395,60 €
P7242280	19 m3/h	1,13 Kw	TRI	4,70A	SW28T	53054269	436,41 €
P7242300	22 m3/h	1,50 Kw	TRI	6,10A	SW33T	53054285	512,89 €

Eco taxe de 0,17 € HT en sus pour chaque pompe

* Dans la limite des stocks disponibles

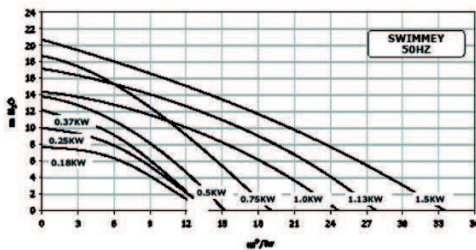

Pompe 5PXF



Garantie
3
Ans

Pompe à rendement hydraulique.
Panier extra-large et solide avec surface souple pour un enlèvement plus aisé des déblais
Moteur lourd fermé ventilé (TEFC)
Nouveaux raccords union inclus pour connexion directement à des tuyaux 75 ou 90 mm



CARACTERISTIQUES TECHNIQUES

Modele	Hcm	Puiss. CV	Puiss. kW	Volt
5PXFH1	37	3	2.2	220-240 V
5PXFH3	37	3	2.2	380-420 V
5PXFJ1	37	4	3.0	220-240 V
5PXFJ3	37	4	3.0	380-420 V

POMPE 5PXF - 18PC

Référence	Désignation	Puissance	Tension	Codag	P.U.H.T.
5PXFH1	5PXFH1 34 m3/h	2,20 Kw	Mono	53052754	1391,33 €
5PXFH3	5PXFH3 34 m3/h	2,20 Kw	Tri	53052762	1391,33 €
5PXFJ1	5PXFJ1 40 m3/h	3,00 Kw	Mono	53052770	1791,74 €
5PXFJ3	5PXFJ1 40 m3/h	3,00 Kw	Tri	53052789	1791,74 €

Eco taxe 0,17 € HT en sus pour chaque pompe

Pompe SUPER PUMP



Performance et résistance

Pompe auto-amorçante avec moteur fermé et ventilé
Protection thermique incorporée avec réenclenchement automatique.
Turbine en Noryl avec insert en laiton.
Couvercle transparent avec vis papillon pour fermeture et ouverture rapide.
Faible niveau sonore.
Raccordement en 1" 1/2 ou 2" Femelle

Garantie
2
Ans



POMPE SUPER PUMP MONO - 18PC

Référence	Raccords	Débit	Puissance	Tension	Codag	P.U.H.T
SP1608XE111	1"1/2	11 m ³ /h	0,75 CV	MONO	45314790	647,50 €
SP2608XE111	2"	13 m ³ /h	0,75 CV	MONO	45356949	647,50 €
SP1611XE161	1"1/2	14 m ³ /h	1,00 CV	MONO	45314731	680,25 €
SP2611XE161	2"	16 m ³ /h	1,00 CV	MONO	45314952	680,25 €
SP1616XE221	1"1/2	16 m ³ /h	1,50 CV	MONO	45314715	752,62 €
SP2616XE221	2"	18 m ³ /h	1,50 CV	MONO	45314979	752,62 €
SP1622XE251	2"	23 m ³ /h	2,00 CV	MONO	45314774	870,11 €

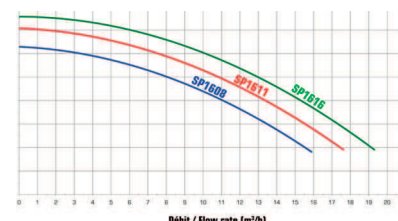

POMPE SUPER PUMP TRI - 18PC

Référence	Raccords	Débit	Puissance	Tension	Codag	P.U.H.T
SP1611XE163	1"1/2	14 m ³ /h	1,00 CV	TRI	45314758	700,26 €
SP2611XE163	2"	16 m ³ /h	1,00 CV	TRI	45314960	700,26 €
SP1616XE223	1"1/2	16 m ³ /h	1,50 CV	TRI	45314723	774,76 €
SP2616XE223	2"	18 m ³ /h	1,50 CV	TRI	45314987	774,76 €
SP1622XE253	2"	23 m ³ /h	2,00 CV	TRI	45314782	895,71 €

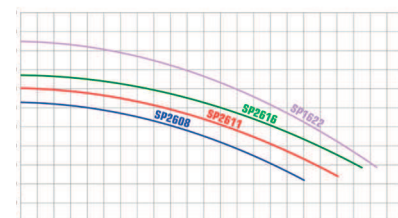

Eco taxe de 0,17 € HT en sus pour chaque pompe

Pompe SUPER PUMP VS Vitesse Variable



Rendement énergétique incomparable

Pompe économique et écologique pour la rénovation et la construction.
Moteur à aimant permanent pour une plus grande efficacité.
Pompe silencieuse.
3 vitesses programmables par intervalle de 10 tr/min pour un réglage précis du débit de la pompe (Fonctionnement conseillé 24h/24).

Garantie
2
Ans



POMPE SUPER PUMP VS - 18PC

Référence	Raccords	Débit	Puissance	Codag	P.U.H.T
SP2616VSP	2"	19,5 m ³ /h	1,5 CV	55182507	1473,95 €

Eco taxe de 0,17 € HT en sus pour chaque pompe

Pompe TRISTAR VST Vitesse Variable Timer



Pompe économique et écologique

Simplicité de fonctionnement : module de contrôle intuitif fournissant les informations pertinentes.
Pompe extrêmement silencieuse.
Un réglage idéal de la vitesse de filtration avec une circulation 24h/24h.
Débit : à 12 m : 22 m³/h - à 10 m : 24 m³/h
3 vitesses programmables par intervalle de 10 tr/min pour un réglage précis du débit de la pompe (Fonctionnement conseillé 24h/24).

Garantie
2
Ans



Nouveau Driver :

Avec possibilité d'augmenter la vitesse de la pompe toutes les 1,2 ou 3 heures pour accélérer l'écumage en surface.

POMPE TRISTAR VST - 18PC

Référence	Raccords	Puissance	Codag	P.U.H.T
SP3216VST	2"	1,5 CV	55963894	1782,09 €

Eco taxe de 0,17 € HT en sus pour chaque pompe

POMPE

Pompe MAX FLO



Silencieuse, excellent rendement, faible consommation électrique

Pompe résistant à la corrosion chimique et saline en utilisation normale.
Obturbateur en céramique sur carbone.
Volume du panier de préfiltre 1000 cm³

Garantie **2** Ans

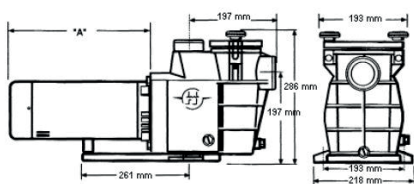

Courbes Max Flo®

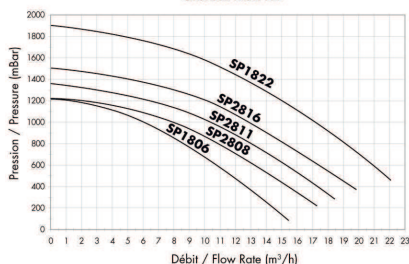

POMPE MAX FLO MONO - 18PC

Référence	Débit	HP	Puissance	Intensité	Codag	P.U H.T
SP1806XE81	8 m ³ /h	0,50 CV	0,37Kw	2,90A	51316622	437,50 €
SP2808XE111	11 m ³ /h	0,75 CV	0,55Kw	3,60A	51316789	457,86 €
SP2811XE161	13 m ³ /h	1 CV	0,75Kw	4,30A	51316800	476,16 €
SP2816XE221	15 m ³ /h	1,5 CV	1,10Kw	5,00A	51316827	494,49 €
SP1822XE251	19 m ³ /h	2 CV	1,50Kw	7,25A	55182485	641,00 €

Eco taxe de 0,17 € HT en sus pour chaque pompe

POMPE MAX FLO TRI - 18PC

Référence	Débit	HP	Puissance	Intensité	Codag	P.U H.T
SP2808XE113	11,5 m ³ /h	0,75 CV	0,55Kw	3,60A	51316797	544,78 €
SP2811XE163	13 m ³ /h	1 CV	0,75Kw	4,80A	51316819	552,95 €
SP2816XE223	15 m ³ /h	1,5 CV	1,10Kw	6,70A	51316835	601,70 €

Eco taxe de 0,17 € HT en sus pour chaque pompe

Pompe TRISTAR



Performances hydrauliques exceptionnelles

Pompe ayant un rendement supérieur et une consommation moindre.
Panier de préfiltre extra-large.
Maintenance facilitée et aisée.
Composants injectés en résine renforcée.

Garantie **2** Ans

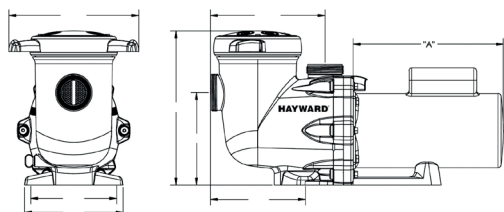

TriStar™

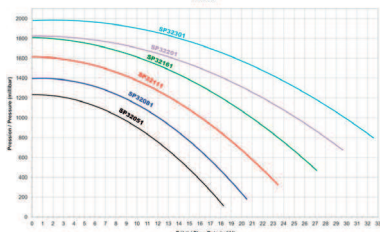

POMPE TRISTAR MONO - 18PC

Référence	Débit	HP	Puissance	Intensité	Codag	P.U H.T
SP32081	14,5 m ³ /h	3/4 CV	0,55Kw	3A	45356892	700,21 €
SP32111	18,5 m ³ /h	1 CV	0,75Kw	4,3A	45349047	735,69 €
SP32161	23,5 m ³ /h	1,5 CV	1,10Kw	5A	45349039	884,92 €
SP32201	28 m ³ /h	2 CV	1,50Kw	7,25A	45349055	1031,17 €
SP32301	32,5 m ³ /h	3 CV	2,20Kw	9,6A	45349098	1104,11 €

Eco taxe de 0,17 € HT en sus pour chaque pompe

POMPE TRISTAR TRI - 18PC

Référence	Débit	HP	Puissance	Intensité	Codag	P.U H.T
SP32203	28 m ³ /h	2 CV	1,55Kw	5,2/3A	45349063	1061,50 €
SP32303	32,5 m ³ /h	3 CV	2,20Kw	6,2/3,6A	45349101	1136,60 €

Eco taxe de 0,17 € HT en sus pour chaque pompe

Pompe FILTRA



Robuste et silencieuse

Pompe centrifuge monocellulaire auto-amorçante monobloc, utilisée pour des eaux claires ou légèrement chargées.

Son corps monobloc en matière synthétique antichoc et son arbre en inox permettent de protéger la pompe contre la corrosion. Le moteur à courant alternatif monophasé ou triphasé avec protection incorporée contre les surcharges permet un fonctionnement silencieux. Un entretien facile et efficace grâce à un panier filtre breveté en 3 parties imbouchable, une garniture mécanique, la présence de deux bouchons de vidange et un couvercle transparent à vissage rapide pour une meilleure vue sur l'état du filtre.



Garantie **3** Ans

INFORMATIONS TECHNIQUES

Débit maxi 36 m³/h (10 l/s).

Hauteur manométrique maxi 21 m. Pression de refoulement maxi 2,5 bar. Température maxi du liquide pompé 35°C.

Fluides véhiculés :

- Eaux claires ou eaux de piscine traitées au sel jusqu'à une concentration de 7 g/l.
- Ne convient pas pour l'eau de mer (35 g/l).

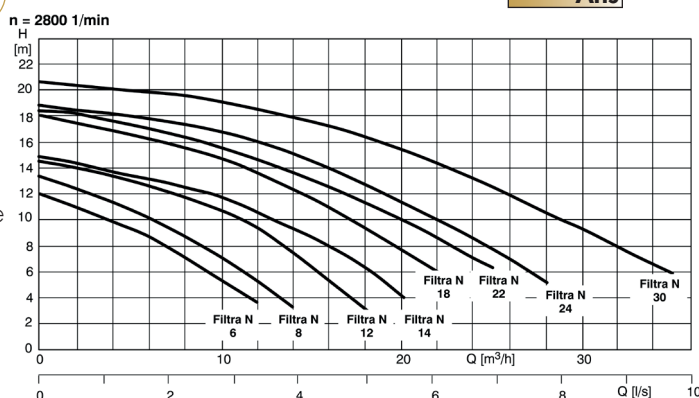

POMPE FILTRA MONO - 18PC

Référence	Débit	Puissance absorbée	Tension	Intensité	Codag	P.U.H.T
FILTRA6E	6 m ³ /h	0,65 Kw	MONO	3,00A	47082951	605,47 €
FILTRA8E	8 m ³ /h	0,70 Kw	MONO	3,20A	47082978	672,16 €
FILTRA12E	12 m ³ /h	0,80 Kw	MONO	3,60A	47082986	743,19 €
FILTRA14E	14 m ³ /h	0,95 Kw	MONO	4,50A	47082994	799,53 €
FILTRA18E	18 m ³ /h	1,15 Kw	MONO	5,50A	47083001	837,99 €
FILTRA22E	22 m ³ /h	1,50 Kw	MONO	7,00A	47083028	1018,91 €
FILTRA24E	24 m ³ /h	1,75 Kw	MONO	8,00A	47083036	1078,91 €

POMPE FILTRA TRI - 18PC

Référence	Débit	Puissance absorbée	Tension	Intensité	Codag	P.U.H.T
FILTRA6D	6 m ³ /h	0,57 Kw	TRI	1,10A	47083044	594,82 €
FILTRA8D	8 m ³ /h	0,60 Kw	TRI	1,20A	47083052	637,49 €
FILTRA12D	12 m ³ /h	0,70 Kw	TRI	1,30A	47083060	744,19 €
FILTRA14D	14 m ³ /h	0,90 Kw	TRI	1,80A	47083079	770,88 €
FILTRA18D	18 m ³ /h	1,00 Kw	TRI	2,00A	47083087	788,20 €
FILTRA22D	22 m ³ /h	1,40 Kw	TRI	2,90A	47083095	933,58 €
FILTRA24D	24 m ³ /h	1,60 Kw	TRI	3,20A	47083109	994,91 €
FILTRA30D	30 m ³ /h	2,15 Kw	TRI	3,60A	47083117	1154,98 €

Eco taxe de 0,17 € HT en sus pour chaque pompe

ENCOMBREMENT

Filtra N	6E	8E	12E	14E	18E	22E	24E	-
	6D	8D	12D	14D	18D	22D	24D	30D
A (mm)	512,5	512,5	512,5	512,5	512,5	534	534	534

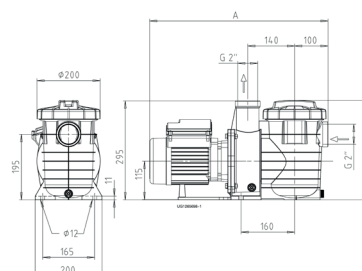

Pompes de filtration de piscine à amorçage automatique

Filtration et circulation d'eau de piscine compatible eau de mer, eau chlorée, eau déminéralisée et eau traitée à l'ozone.

Corps de pompe en Polypropylène chargé en fibre de verre.

Turbine en Noryl chargée en fibres de verre.

Isolement classe F.

Protection IP 55.

Protection à prévoir par l'utilisateur.



- Auto-amorçante 4 mètres.
- Fonctionnement silencieux.
- Clé de couvercle.
- Aspiration grande capacité.
- Roulement étanche, haute tolérance.



TIFON

POMPE TIFON MONO - 18PC

Référence	Désignation	Débit	Codag	P.U H.T
TIFON150M	Pompe TIFON 1/2CV	12 m3/h	45346862	616,16 €
TIFON175M	Pompe TIFON 3/4CV	15 m3/h	45346889	628,01 €
TIFON1100M	Pompe TIFON 1CV	22 m3/h	45346765	644,59 €
TIFON1150M	Pompe TIFON 1.50CV	26 m3/h	45346781	734,65 €
TIFON1200M	Pompe TIFON 2CV	31 m3/h	45346811	802,19 €
TIFON1300M	Pompe TIFON 3CV	35 m3/h	45346846	902,91 €

POMPE TIFON TRI - 18PC

Référence	Désignation	Débit	Codag	P.U H.T
TIFON150T	Pompe TIFON 1/2CV	12 m3/h	45346870	616,16 €
TIFON175T	Pompe TIFON 3/4CV	15 m3/h	45346897	628,01 €
TIFON1100T	Pompe TIFON 1CV	22 m3/h	45346773	644,59 €
TIFON1150T	Pompe TIFON 1.50CV	26 m3/h	45346803	673,04 €
TIFON1200T	Pompe TIFON 2CV	31 m3/h	45346838	755,99 €
TIFON1300T	Pompe TIFON 3CV	35 m3/h	45346854	849,58 €

Eco taxe de 0,17 € HT en sus pour chaque pompe



SILVER

POMPE SILVER MONO - 18PC

Référence	Désignation	Débit	Codag	P.U H.T
SILVER10M	Pompe SILVER 0.6CV	10 m3/h	45339785	476,23 €
SILVER12M	Pompe SILVER 0.6CV	12 m3/h	45339807	477,53 €
SILVER15M	Pompe SILVER 3/4CV	15 m3/h	45339823	489,06 €
SILVER18M	Pompe SILVER 1CV	18 m3/h	45339858	500,63 €
SILVER22M	Pompe SILVER 1.5CV	22 m3/h	45339874	573,81 €

POMPE SILVER TRI - 18PC

Référence	Désignation	Débit	Codag	P.U H.T
SILVER10T	Pompe SILVER 0.6CV	10 m3/h	45339793	476,23 €
SILVER12T	Pompe SILVER 0.6CV	12 m3/h	45339815	477,53 €
SILVER15T	Pompe SILVER 3/4CV	15 m3/h	45339831	489,06 €
SILVER18T	Pompe SILVER 1CV	18 m3/h	45339866	500,63 €
SILVER22T	Pompe SILVER 1.5CV	22 m3/h	45339882	536,57 €

Eco taxe de 0,17 € HT en sus pour chaque pompe



SI

POMPE SI MONO - 18PC

Référence	Désignation	Débit	Codag	P.U H.T
SI15M	Pompe ESPA SI 3/4CV	15 m3/h	48658776	489,06 €
SI18M	Pompe ESPA SI 1CV	18 m3/h	48658784	500,63 €

Eco taxe de 0,17 € HT en sus pour chaque pompe

Pompe INTELLIFLO Vitesse Variable



Economique et silencieuse

L'intelliflo est une pompe à vitesse variable et de ce fait, il est possible de sélectionner une vitesse de débit extrêmement précise convenant parfaitement à vos besoins à n'importe quel moment.

Elle exerce également une influence directe sur la qualité de l'eau : non seulement la filtration sera améliorée à basse vitesse mais le contre lavage sera également plus efficace grâce au débit supérieur favorisant une meilleure élimination des impuretés. La vitesse peut être réglée entre 400 t/min et 3450 t/min par incréments de 10 t/min, offrant ainsi 305 réglages de vitesses différentes (débit de 4 à 30 m³/).



intelliflo 5PXFVSD
vitesse variable



intelliflo SW5P6R VSD
vitesse variable

INFORMATIONS TECHNIQUES

S'adapte à toutes tailles de piscine. Empêche une surcharge thermique. Détecte et empêche des dommages liés à des conditions de sous-tension et de surtension. Protection contre le gel. Panneau de commande opérateur simple d'utilisation. Bouton de contrôle de la vitesse sur le panneau de commande. Moteur à bride carrée TEFC à très haut rendement énergétique. Compatibilité avec la plupart des systèmes de nettoyage. Ensemble du système de commande avec moteur synchrone à aimants permanents. Construction robuste et durable.

POMPE INTELLIFLO 5PXFVSD (Vitesse variable) - 18PC

Référence	Désignation	Débit	Codag	P.U.H.T
5PXFVSD	Intelliflo 5PXFVSD	4-40 m ³ /h	57619023	2119,05 €

POMPE INTELLIFLO SW5P6R VSD (Vitesse variable) - 18PC

Référence	Désignation	Débit	Codag	P.U.H.T
SW5P6RVSD	Intelliflo SW5P6R VSD	4-30 m ³ /h	55182493	2008,82 €

BOITIER DE COMMANDE - 18PC

Référence	Désignation	Codag	P.U.H.T
INTELLICOM	Boîtier de commande Intellicom	51315863	410,54 €

Eco taxe de 0,17 € HT en sus pour chaque pompe

ECONOMIE D'ENERGIE

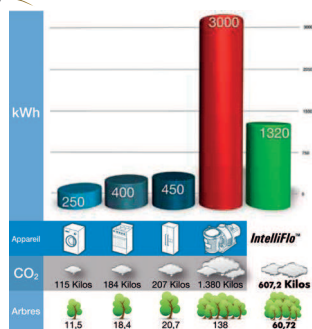

Les pompes IntelliFlo® font partie de la marque Eco Select™ de PENTAIR. Elles économisent l'énergie et l'eau, éliminent les bruits et réduisent les émissions de CO₂ et les rejets de produits chimiques à l'égout.



Boîtier Intellicom

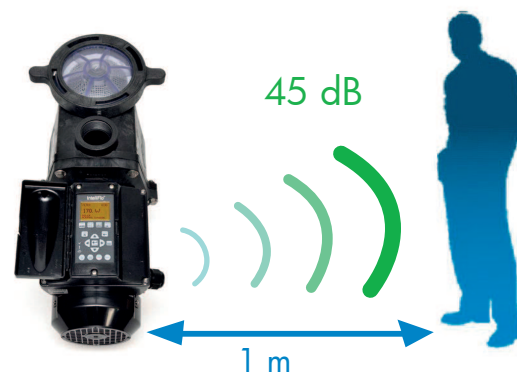

Les pompes IntelliFlo font partie de la marque Eco Select™ qui identifie les produits PENTAIR les plus respectueux de l'environnement.

Elles économisent l'énergie, conservent l'eau, éliminent le bruit et contribuent à fournir un système d'équipement respectueux de l'environnement (réduction des émissions de CO₂ ou réduction des substances chimiques parvenant au système de drainage). **La marque Eco Select est distinctement le choix le plus vert et le plus efficace.**

LOCAL TECHNIQUE



LOCAL TECHNIQUE ENTERRE A EQUIPER



CARACTERISTIQUES

- Fabrication en polyester et fibre de verre.
- Couvercle renforcé.
- Livré avec traversée de paroi.
- Permet de recevoir un filtre D 600 maxi.

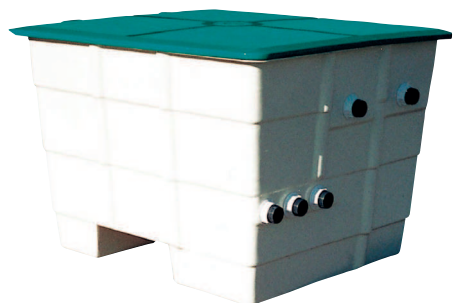

ENCOMBREMENT

VLV600

A mm	1270
B mm	1170
C mm	850
D mm	295
E mm	1000
F mm	495
G mm	890
H mm	675

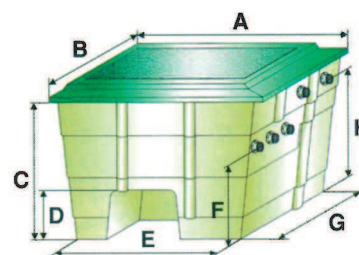

LOCAL ENTERRE A EQUIPER - 18PB

Référence	Designation	Codag	P.U.H.T
VLV600	Local technique à équiper Ø 600 maxi	57618256	929,07 €



KIT FILTRATION AZUR AVEC POMPE SWIMMEY



Ensemble prêt à monter qui rend l'installation simple et rapide.
Combinaison de pompe SwimmeY et filtre AZUR spécialement adaptée.
Filtre monobloc moulé thermoplastique.
Grand panier préfiltre pour prolonger les durées de service.
Sable non compris



ENCOMBREMENT

	KFHS6	KFHS9	KFHS12
A mm	870	900	1090
B mm	900	720	910
C mm	1090	760	800

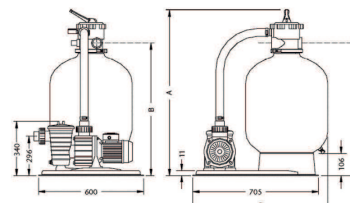

CARACTERISTIQUES

Kit Filtration AZUR avec Pompe SWIMMEY - 18PB

Référence	Ø	Débit	Puissance	Tension	Sable fin	Codag	P.U.H.T
KFHS6	375	6 m ³	0,37 kW	Mono	50 Kg	55182442	503,89 €
KFHS9	475	9 m ³	0,55 kW	Mono	75 Kg	55182450	565,75 €
KFHS12	560	12 m ³	0,75 kW	Mono	150 Kg	55182469	642,24 €

Eco taxe de 0,17 € HT en sus pour chaque Kit

FILTRATION HORS BORD STANDARD



Le groupe de filtration FILTRINOV est idéal pour :

- les petites et moyennes piscines
- lorsqu'il manque de la place sur le terrain du client
- pour des économies d'heures de chantier
- pour les maçons par exemple qui ne souhaitent pas faire d'hydraulique
- POUR LA RENOVATION.

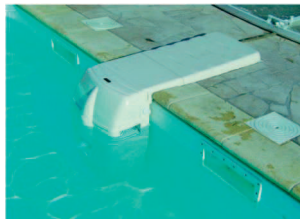

INFORMATIONS TECHNIQUES

Capot amovible insonorisé muni d'une sécurité mécanique et d'une mousse insonorisante.

Boitier de commande pour la filtration (automatique ou manuel) et l'éclairage.

Partie enterrée regroupant une pompe de filtration de 18m³/h
Tension : 220V

Coque : Réalisation en matériaux ABS - PMMA Thermoformé
Skimmers : 2 ouvertures pour l'aspiration d'eau donnant des mouvements d'eau très symétriques et optimaux.

Deux cartouches filtrantes amovibles avec paniers ramasse feuilles.

Finesse de filtration : 25 µ

Buse de refoulement gros débit orientable.

Projecteur LED blanc 30W.



DIFFERENTES OPTIONS POSSIBLES (nous consulter)

- Pompe nage à contre-courant : 18m³/h identique à la pompe de filtration. Puissance : 0,75 kW. Débit obtenu : 36 m³/h
- Eclairage : Projecteur LED Couleur.
- Electrolyseur à sel : Système de nettoyage à inversion de polarité - 4 g de sel / litre.
- Vanne 3 voies pour dérivation chauffage.

Filtration hors bord FILTRINOV Standard - (Options : Nous consulter)

Référence	Débit	Surface Filtration	Puissance absorbée	Finesse Filtration	Codag	P.U.H.T
MX18	18 m ³ /h	9 m ²	0,75 kW	25 µ	57081988	3136,00 €

Eco taxe de 0,17 € HT en sus

PIÈCE À SCELLER



SKIMMER

SKIMMER - 18PD



SKIM81405

BETON / LINER standard POWERLINE
Grande meurtrière



Référence	Codag	P.U H.T
SKIM81405	55182647	88,40 €



SKIM3118

BETON
Grande meurtrière

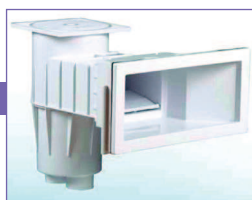

Référence	Codag	P.U H.T
SKIM3118	55964017	97,41 €



SKIM3111

LINER
Petite meurtrière standard



Référence	Codag	P.U H.T
SKIM3111	55964033	99,80 €



SKX16001VE

Rallonge Skimmer Liner



Référence	Codag	P.U H.T
SKX16001VE	55964009	20,13 €



SKIM3119

LINER
Grande meurtrière



Référence	Codag	P.U H.T
SKIM3119	55182639	111,89 €



SKIM3110

BETON Petite meurtrière standard



Référence	Codag	P.U H.T
SKIM3110	55964025	77,16 €



SKX16001BE

Rallonge Skimmer Béton



Référence	Codag	P.U H.T
SKX16001BE	55963991	20,13 €

Référence	Codag	P.U H.T
COLLEABS	Tube colle ABS 200ml 53053254	43,71 €



SKIMA800L

LINER
Miroir A800



Référence	Codag	P.U H.T
SKIMA800L	57619104	237,00 €



REGULATEUR DE NIVEAU



REGULATEUR DE NIVEAU - 18PD

Référence	Désignation	Codag	P.U H.T
REGUL3150	Régulateur de niveau 3150	55182620	107,38 €

PIÈCE À SCELLER



BONDE DE FOND

BONDE DE FOND - 18PD



BDF3253

LINER SUPER LUXE
2" FEM



Référence	Codag	P.U.H.T
BDF3253	55963681	30,33 €



BDF3252

BETON SUPER LUXE
2" FEM



Référence	Codag	P.U.H.T
BDF3252	55963673	23,60 €



BDFLH

LINER
D63 à coller



Référence	Codag	P.U.H.T
BDFLH	57617985	34,92 €



BDFBH

BETON
D63 à coller



Référence	Codag	P.U.H.T
BDFBH	57617977	25,24 €



BOUCHE DE REFOULEMENT



BOUCHE DE REFOULEMENT - 18PD

Référence	Désignation	Codag	P.U.H.T.
BR3310	Bouche de refoulement Eco BETON Hayward	55963762	8,15 €
BR3312	Bouche de refoulement BETON Hayward	55963754	12,12 €
BR3315	Bouche de refoulement LINER Hayward	55963770	14,73 €
BRCL	Bouche de refoulement LINER prestige (spécial rénovation sans ergot)	45290778	20,79 €



BR3310

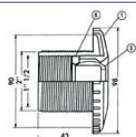

BR3312



BR3315



BRCL



PRISE DE BALAI



PRISE DE BALAI - 18PD

Référence	Désignation	Codag	P.U.H.T.
PB3330	Prise balai BETON Hayward	55965633	6,45 €
PB3331	Prise balai LINER Hayward	55965641	13,06 €
PBCL	Prise balai LINER prestige (spécial rénovation sans ergot)	45327922	19,94 €
SP1026E	Grille protection Hayward 1P 1/2 LG 30 mm	57618477	5,71 €



PB3330



PB3331



PBCL



SP1026E

PIÈCE À SCELLER

TRAVERSÉE DE PAROI

TRAVERSÉE DE PAROI - 18PD

Référence	Désignation	Codag	P.U.H.T.
TMPBL30	Traversée paroi BETON/LINER 30cm / collerette sectionnable à coller Ø 50 / mâle 2"	51437829	12,74 €
TMB	Traversée paroi BETON 30 cm sectionnable à coller Ø 50 / mâle 2"	45347168	7,71 €
TMBC	Traversée paroi BETON 25 cm à coller Ø 50	51437780	7,02 €



TMPBL30



TMBC



TMB

PIECE A SCELLER COULEUR



SKIMMER COULEUR

SKIMMER COULEUR - 18PD

Référence	Désignation	codag	P.U.H.T.
SKIM3119GA	Skimmer GM Liner 3119 Gris anthracite	57618485	144,57 €
SKIM3119GP	Skimmer GM Liner 3119 Gris pâle	57618493	144,57 €
SKIM3119SA	Skimmer GM Liner 3119 Sable	57618507	144,57 €



SKIM3119GA



SKIM3119GP



SKIM3119SA

BONDE DE FOND COULEUR

BONDE DE FOND COULEUR - 18PD

Référence	Désignation	codag	P.U.H.T.
BDF3253GA	Bonde de fond Liner 3253 Gris anthracite	57618515	41,94 €
BDF3253GP	Bonde de fond Liner 3253 Gris pâle	57618523	41,94 €
BDF3253SA	Bonde de fond Liner 3253 Sable	57618531	41,94 €



BDF3253GA



BDF3253GP



BDF3253SA

PROJECTEUR DESIGN COULEUR

PROJECTEUR DESIGN COULEUR - 18PD

Référence	Désignation	codag	P.U.H.T.
PRO3481GA	Projecteur Design 300W Liner 3481 Gris anthracite	57618558	137,86 €
PRO3481GP	Projecteur Design 300W Liner 3481 Gris pâle	57618566	137,86 €
PRO3481SA	Projecteur Design 300W Liner 3481 Sable	57618574	137,86 €



PRO3481GA



PRO3481GP



PRO3481SA

BOUCHE DE REFOULEMENT COULEUR

BOUCHE DE REFOULEMENT COULEUR - 18PD

Référence	Désignation	codag	P.U.H.T.
BR3315GA	Bouche de refoulement Liner 3315 Gris anthracite	57618582	19,65 €
BR3315GP	Bouche de refoulement Liner 3315 Gris pâle	57618590	19,65 €
BR3315SA	Bouche de refoulement Liner 3315 Sable	57618604	19,65 €



BR3315GA



BR3315GP



BR3315SA

PRISE BALAI COULEUR

PRISE BALAI COULEUR - 18PD

Référence	Désignation	codag	P.U.H.T.
PB3331GA	Prise balai Liner 3331 Gris anthracite	57618612	17,63 €
PB3331GP	Prise balai Liner 3331 Gris pâle	57618620	17,63 €
PB3331SA	Prise balai Liner 3331 Sable	57618639	17,63 €



PB3331GA



PB3331GP



PB3331SA

LAMPE LED COULEUR ET BLANC

Lampe couleur - 252 LEDS PAR56 - 18PD



Permet de modifier à volonté l'éclairage de votre piscine.
Ampoule standard PAR56.
16 programmes de couleur contrôlés par l'interrupteur du coffret piscine.

Référence	Désignation	Codag	P.U.H.T.	Eco taxe HT
LED252RGB	Lampe projecteur 252 leds couleur RGB	56315535	213,50 €	0,10 €
KITTELEC1CANAL	Kit télécommande 1 canal 12V	56315454	108,00 €	0,08 €

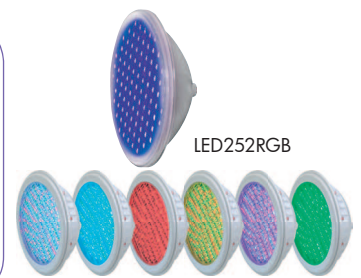

LED252RGB

Lampe couleur - 324 LEDS - ETANCHE - 18PD



Totalement étanche, extraplat, il dispose d'un éclairage à 180° - Câble moulé.
Convient aux installations anciennes et neuves sur projecteur 300 W existant.
16 programmes de couleur contrôlés par l'interrupteur du coffret piscine.

Référence	Désignation	Codag	P.U.H.T.	Eco taxe HT
PLS400B	Lampe projecteur 324 leds couleur 35W	57619066	307,80 €	0,10 €
KITTELEC1CANAL	Kit télécommande 1 canal 12V	56315454	108,00 €	0,08 €



PLS400B

Lampe blanche - 252 LEDS PAR56 - 18PD



Très faible consommation qui en fait un produit idéal pour illuminer votre bassin longtemps et sans gaspillage énergétique.

Référence	Désignation	Codag	P.U.H.T.	Eco taxe HT
LEDBLANC252	Lampe projecteur 252 leds blanc 20W	51317874	164,50 €	0,10 €
KITTELEC1CANAL	Kit télécommande 1 canal 12V	56315454	108,00 €	0,08 €

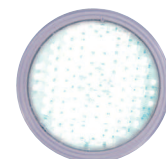

LEDBLANC252

Lampe blanche - 324 LEDS - ETANCHE - 18PD



Il est au format standard de toutes les niches de spot 300 Watts existantes.
Totalement étanche, extraplat, il dispose d'un éclairage à 180° - Câble moulé.
Convient aux installations anciennes et neuves sur projecteur 300 W existant.

Référence	Désignation	Codag	P.U.H.T.	Eco taxe HT
PLW400B	Lampe projecteur 324 leds blanc 35W	57619074	307,80 €	0,10 €
KITTELEC1CANAL	Kit télécommande 1 canal 12V	56315454	108,00 €	0,08 €



PLW400B



Lampe LED RGB couleur de puissance PAR56 - 18PD



Remplace les ampoules classiques PAR56 dans les niches existantes.
Economie d'énergie & Respect de l'environnement

Référence	Désignation	Codag	P.U.H.T.	Eco taxe HT
WEX30	Lampe projecteur leds RGB 30W	56584994	253,75 €	0,10 €
BRIORC	Coffret télécommande Radio 1 voie	57082143	144,00 €	0,08 €



WEX30

Lampe projecteur standard - 18PD

Référence	Désignation	Codag	P.U.H.T.
L300P	Lampe 300W/12V pour projecteur 300W	34765405	25,30 €
LHAL	Lampe 50W/12V	45320340	9,16 €
LPROEP	Lampe 100W/12V	52970415	4,77 €



L300P



LHAL



LPROEP

PIÈCE À SCELLER

PROJECTEUR STANDARD



PROJECTEUR STANDARD - 18PD

Référence	Désignation	Codag	P.U.H.T.
PRO3478	Projecteur Design BETON Hayward 300W	55963908	103,35 €
PRO3481	Projecteur Design LINER/BETON Hayward avec passe câble 300W	55182582	103,47 €
PROJUNIV	Projecteur universel sans niche 300W	53054536	75,60 €
PROH3435	Projecteur halogène LINER 100 W Hayward	55182612	113,77 €



PRO3478



PRO3481



PROJUNIV



PROH3435

PROJECTEUR STANDARD LED

PROJECTEUR STANDARD LED - 18PD



Référence	Désignation	Codag	P.U.H.T.
PROBL3481	Projecteur led blanc 18W LINER	55963967	210,94 €
PRORGB3481	Projecteur led RGB 30W LINER couleur	55963983	436,32 €
PROBL3478	Projecteur led blanc 18W BETON	55963959	198,88 €
PRORGB3478	Projecteur led RGB 30W BETON couleur	55963975	409,05 €
BRIORC	Coffret télécommande BRIO RC Radio 1 voie	57082143	144,00 €



Led Couleur



Led Blanc

MINI PROJECTEUR LED

MINI PROJECTEUR LED HAYWARD - 18PD



Référence	Désignation	Codag	P.U.H.T.
3424LEDBL	Projecteur led blanc 18W BETON	55963916	223,01 €
3424LEDRGB	Projecteur led RGB 15W BETON couleur	55963932	287,67 €
3429LEDBL	Projecteur led blanc 18W LINER	55963924	230,28 €
3429LEDRGB	Projecteur led RGB 15W LINER couleur	55963940	304,44 €
BRIORC	Coffret télécommande BRIO RC Radio 1 voie	57082143	144,00 €
TMB3353	Traversée paroi pour proj. halogène 3429 Hayward	55182655	11,33 €



3424LEDBL



3424LEDRGB



3429LEDBL



3429LEDRGB

NOUVEAUTÉ

MINI CHROMA A VISSER - 18PD



Référence	Désignation	Codag	P.U.H.T.
WCM15	MINI CHROMA à visser 1" ½ led blanc 18W	57618043	117,00 €
WCX15	MINI CHROMA à visser 1" ½ led couleur 15W	57618051	192,00 €
PF10R25A	Adaptateur femelle 2" Mâle 1" ½	57618078	15,00 €
BRIORC	Coffret télécommande BRIO RC Radio 1 voie	57082143	144,00 €

Eco taxe de 0,10 € en sus



WCM15



WCX15

PIÈCE À SCELLER

PROJECTEUR LED

NOUVEAUTÉ

PROJECTEUR GAIA A VISSER - 18PD

Référence	Désignation	Codag	P.U.H.T.	Eco taxe HT
WGM40	Projecteur GAIA à visser 1" ½ Led blanc 42W	57618027	195,00 €	0,10 €
WGX30	Projecteur GAIA à visser 1" ½ Led couleur 36W	57618035	255,00 €	0,10 €
PF10R25A	Adaptateur femelle 2" Mâle 1" ½	57618078	15,00 €	0,10 €
BRIORC	Coffret télécommande BRIO RC Radio 1 voie	57082143	144,00 €	0,08 €



WGM40



WGX30



PROJECTEUR EXTRA PLAT STELLA - 18PD

Référence	Désignation	Codag	P.U.H.T.	Eco taxe HT
WPM40	Projecteur extra plat STELLA led blanc 42W	57618086	210,00 €	0,10 €
WPX30	Projecteur plat STELLA led couleur 36W	57618094	299,13 €	0,10 €
STELLAT	Option adaptateur STELLA-Clip	57618108	33,00 €	0,10 €
BRIORC	Coffret télécommande BRIO RC Radio 1 voie	57082143	144,00 €	0,08 €



WPM40



WPX30



STELLAT

Option STELLA-Clip : Permet d'utiliser STELLA pour remplacer les projecteurs de différents fabricants :

- * Projecteur extra-plat d'Astra Pool
- * Trimlite de Poolrite
- * Gamme HAL100 de Kripsol

NOUVEAUTÉ



Projecteur Moonlight lampe blanche - 324 LEDS - 18PD



Référence	Désignation	Codag	P.U.H.T.	Eco taxe HT
PLW300V	Projecteur moonlight blanche led à visser 2"	57619090	307,80 €	0,10 €
KITTELEC1CANAL	Kit télécommande 1 canal 12V	56315454	108,00 €	0,08 €



PLS300V

Projecteur Moonlight lampe couleur - 324 LEDS - 18PD



Référence	Désignation	Codag	P.U.H.T.	Eco taxe HT
PLS300V	Projecteur moonlight couleur led à visser 2"	57619082	307,80 €	0,10 €
KITTELEC1CANAL	Kit télécommande 1 canal 12V	56315454	108,00 €	0,08 €

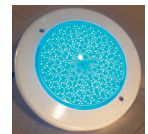
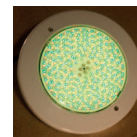

BOITE DE DERIVATION

HAYWARD

BOITE DE DERIVATION - 18PD

Référence	Désignation	Codag	P.U.H.T.
BC3481	Boîte de dérivation Hayward 3495 EURO	55182531	14,74 €





DEVIS TYPE SPA BÉTON

**3 CIRCUITS : Circuit filtration/Circuit massage / Circuit air bouillonnant
+ Traitement + Chauffage**

REFERENCE	DESIGNATION	SPA CARRE 4 PLACES	SPA ROND OU OCTO- GONAL 6 PLACES
CIRCUIT FILTRATION			
TRITON9	Filtre TRITON - 9 m3/h - D480 - Modèle TR40 - Vanne 1"1/2	1	1
ULTRAFLOW11M	Pompe ULTRAFLOW - 11 m3/h - Mono - 3/4 CV - 0.55 kW	1	1
SABLEFINS32	Sable fin - Granulométrie : 0.5 - 1.6 mm	2	2
SABLEGROS36	Sable gros - Granulométrie : 1 - 3.15 mm	1	1
PA310SD	Coffret Panorama + 1 projecteur 100 W sans disjoncteur	1	1
DMT6.3	Disjoncteur 4-6.3A	1	1
SKIM3110	Skimmer petite meurtrière sans cadre	1	1
BDFBH	Bonde de fond béton Hydrapure	1	1
BR3310	Buse de refoulement béton	2	2
TMB	Traversée de paroi 30 cm sectionnable à coller D50 - mâle 2"	2	2
PROBL3478	Projecteur 18W béton Led blanc Hayward 3478	1	1
BC3481	Boite de dérivation Hayward 3495	1	1
TRAITEMENT			
BROMI4.5	Brominateur PERFORMAX 940	1	1
CHAUFFAGE			
REDLINE6	Réchauffeur Redline Plus Titane 6 KW mono	1	1
CIRCUIT AIR BOUILLONNANT			
BLOWERASD	Blower résidentiel ASD 700 W Mono	1	1
CLAPAIR32	Clapet anti-retour blower D32	1	1
62413	Bouton poussoir pneumatique	1	1
62442	Tuyau commande pneumatique D1,7/4 mm / prix au ml	10	10
MSIM6000A	Tube canal air spa béton barre 2.10 ml / prix au ml	8,40	8,40
MSIM6030A	Té canal air spa béton	2	2
2611501A	Raccord adaptation canal air spa béton	2	2
MSIM6020A	Coude 90° canal air spa béton	4	0
MSIM6045A	Coude 45° canal air spa béton	0	8
COLLEABS	Tube colle ABS 200 ml	1	1
<p>Info => prévoir le nombre de tubes d'air suffisant pour réaliser le périmètre de la banquette car ce tube n'est pas cintrable et ne peut être manchonné. Le collage du tube et des raccords «Canal Air» sont à réaliser impérativement avec la colle ABS. Seuls les TE Canal Air (réf. MSIM6030) permettent de réaliser un raccordement au tuyau d'arrivée d'air provenant du blower. Prévoir une liaison en PVC pression rigide, jamais de tuyau souple (risque de décollement). Prévoir un «col de cygne» (remontée du tuyau plus haut que le niveau d'eau) avant le blower pour interdire le retour de l'eau du spa malgré l'installation d'un clapet d'air.</p>			
CIRCUIT DE MASSAGE			
WIPER3200M	Pompe de massage WIPER3 - 2 CV - Mono - 40 m3/h	1	0
WIPER3300M	Pompe de massage WIPER3 - 3 CV - Mono - 50 m3/h	0	1
PINCC14	Coffret pompe mono ou tri 14A + commande pneumatique	1	1
62413	Bouton poussoir pneumatique	1	1
62442	Tuyau commande pneumatique D1,7/4 mm/prix au ml	10	10
62443	Traversée venturi D50 béton	4	6
62410	Air control D32	4	6
BDFBH	Bonde de fond béton Hydrapure	1	1
<p>Prévoir un nombre de buses de massage égal aux nombres de places désirées dans le SPA. Attention, besoin d'une buse venturi JVBS - JVBL = 8 m3/h D50.</p>			

SCHEMA DE PRINCIPE D'UN SPA BETON

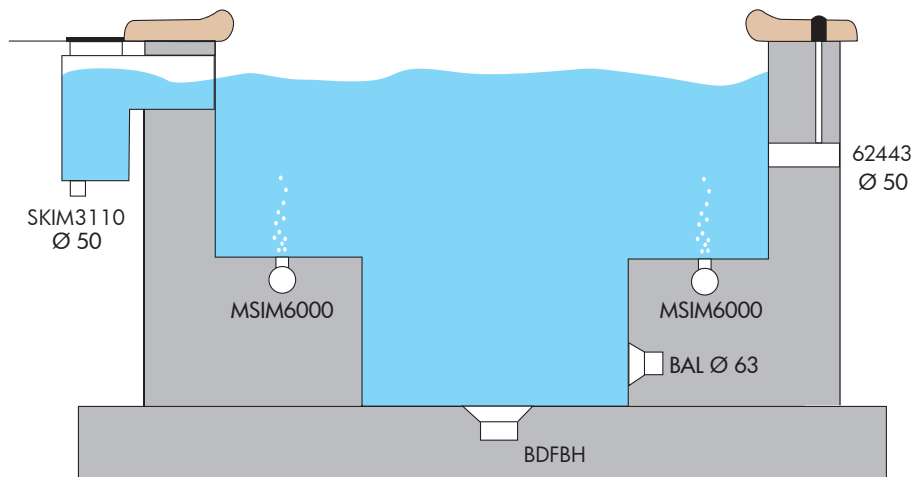

Il permet de s'adapter à toutes les formes et tous les styles de bassins. Il est renforcé par son armature et épouse parfaitement la forme de la paroi.

Afin que le SPA soit efficace à 100%, il est indispensable de l'équiper de matériel tel que des buses et un système de filtration.

Vous pourrez l'agrémenter d'un filtre pour la qualité de l'eau, d'un kit d'entretien et d'une pompe de massage, offrant ainsi un moment de détente à portée de main.

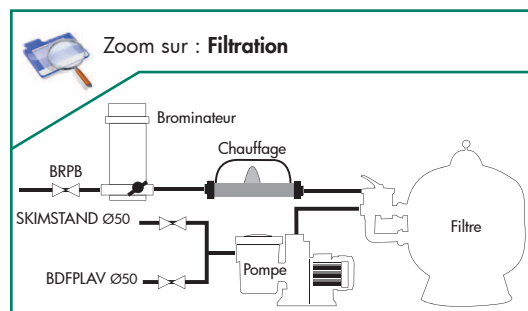
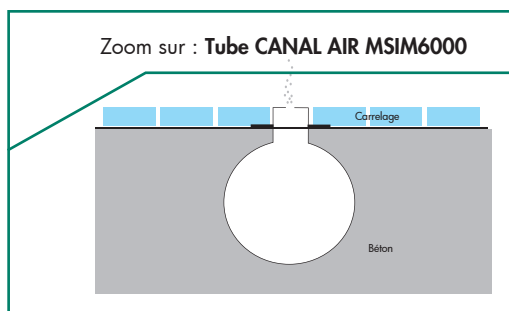
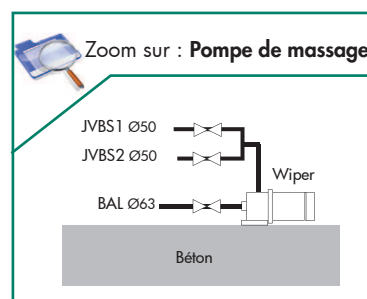
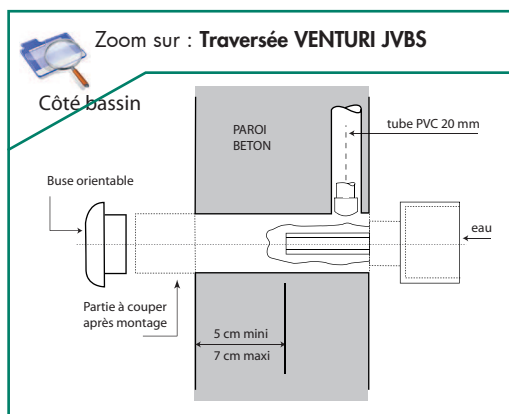

SPA BÉTON

PIECE A SCELLER SPA BETON



PIECES A SCELLER - 18PD

Référence	Désignation	Codag	P.U.H.T.
1 SKIM3110	Skimmer Petite Meurtrière BÉTON blanc	55964025	77,16 €
2 BDFBH	Bonde de fond BÉTON Ø 63 à coller Hydrapure	57617977	25,24 €
TMB	Traversée paroi BÉTON 30 cm sectionnable à coller Ø 50 - mâle 2"	45347168	7,71 €
BAL	Bouche aspiration latérale ABS	-	11,38 €

PROJECTEUR SPA BETON

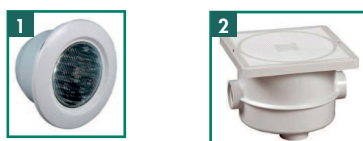

PROJECTEUR - 18PD

Référence	Désignation	Codag	P.U.H.T.
1 PROBL3478	Projecteur Led blanc 18W Béton	55963959	198,88 €
BRIORC	Coffret télécommande Brio RC radio 1 voie	57082143	144,00 €
2 BC3481	Boîte de dérivation Hayward 3495 EURO	55182531	14,74 €

COFFRET ELECTRIQUE SPA BETON

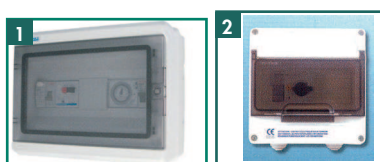

COFFRET ELECTRIQUE - 18PC

Référence	Désignation	Codag	P.U.H.T.
1 PA20SD	Coffret de filtration Panorama seul sans disj.	51437950	129,31 €
PA310SD	Coffret Panorama + 1 proj. 100W sans disj.	48658369	231,15 €
PINCC10	Coffret nage à contre courant Mono ou Tri jusqu'à 10 A + contact pneumatique	51316266	164,15 €
2 PINCC14	Coffret nage à contre courant Mono ou Tri jusqu'à 14 A + contact pneumatique	51316274	164,15 €

COMMANDE ELECTRIQUE SPA BETON



COMMANDE ELECTRIQUE - 18PD

Référence	Désignation	Codag	P.U.H.T.
62413	Bouton poussoir pneumatique	57618299	65,89 €
62415	Contacteur pneumatique	57618310	89,02 €
62442	Tuyau commande pneumatique - Prix au ml	57618302	1,78 €

RECHAUFFEUR ELECTRIQUE



Tous les détails des réchauffeurs REDLINE Titane Plus à la page 59

RECHAUFFEUR ELECTRIQUE - 18PU

Référence	Désignation	Codag	P.U.H.T.
REDLINE3	Réchauffeur Redline 3 KW MONO W40RDE3	45334430	876,75 €
REDLINE6	Réchauffeur Redline 6 KW MONO W40RDE6	51438396	931,35 €
REDLINE9	Réchauffeur Redline 9 KW MONO W40RDE9	51438418	977,55 €
REDLINE12	Réchauffeur Redline 12 KW TRI W40RDE12	51438426	1025,85 €

Eco taxe 0,42 € HT en sus pour chaque réchauffeur électrique

POMPE DE MASSAGE WIPER

POMPE DE MASSAGE - 18PC

Référence	Désignation	Codag	P.U.H.T.
WIPER3150M	Pompe massage WIPER3 - 1,5CV - Mono - 30 m3/h	45355152	767,24 €
WIPER3200M	Pompe massage WIPER3 - 2CV - Mono - 40 m3/h	45355179	883,68 €
WIPER3300M	Pompe massage WIPER3 - 3CV - Mono - 50 m3/h	51317343	1186,12 €
WIPER3200T	Pompe massage WIPER3 - 2CV - TRI - 40 m3/h	45356957	851,56 €
WIPER3300T	Pompe massage WIPER3 - 3CV - TRI - 50 m3/h	45879615	1105,93 €

Eco taxe de 0,17 € HT en sus pour chaque pompe



CIRCUIT EAU/AIR MASSAGE

CIRCUIT EAU / AIR MASSAGE - 18PD

Référence	Désignation	Codag	P.U.H.T.
1 62443	Té VENTURI D 50 Béton	57618337	57,83 €
2 62434	Té VENTURI D 50 Liner	57618329	60,03 €
3 62410	AIR CONTROL D 32	57618272	17,78 €
4 62624	AIR CONTROL D 20	57618280	62,23 €
5 SP1450TE	Turbo jet Béton D 50 mâle Hayward	57618647	44,73 €
6 SP1450TVE	Turbo jet Liner 1" 1/2 mâle Hayward	57618655	67,10 €

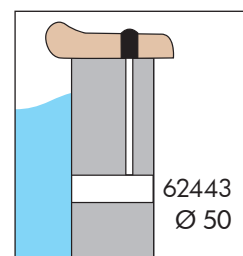

CIRCUIT AIR MASSAGE

CIRCUIT AIR MASSAGE à coller avec colle ABS - 18PD

Référence	Désignation	Codag	P.U.H.T.
1 MSIM6000A	Tube canal air SPA Béton barre 2,10 ml / prix au ml	57624205	51,19 €
2 MSIM6030A	Coude 90°	57624213	20,48 €
3 2611501A	Raccord adaptation Té canal air D 32 femelle	57624221	5,12 €
4 MSIM6020A	Coude 45° canal air SPA Béton	57624248	19,34 €
5 MSIM6045A	Té canal air SPA Béton	57624256	21,61 €
6 MSIM6010A	Bouchon canal air SPA Béton	57624264	7,96 €
COLLEABS	Tube colle ABS 200ml	53053254	43,71 €

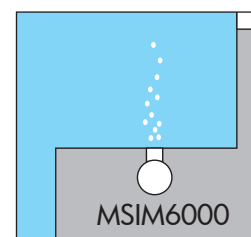

BLOWER

BLOWER - 18PC

Référence	Désignation	Codag	P.U.H.T.
BLOWERASD	BLOWER résidentiel ASD 700 W MONO	55182523	249,26 €
62315	BLOWER 1,5CV 120m ² MONO	57618264	465,65 €
CLAPAIR32	Clapet anti retour BLOWER D 32	51348389	34,26 €
FT8112	Pompe soufflante 0,75 Kw Tri	57618868	983,88 €
FT8113	Pompe soufflante 1,1 Kw Tri	57618876	999,24 €
FT8114	Pompe soufflante 1,5 Kw Tri	57618884	1147,62 €



BLOWERASD

CLAPAIR32

COFFRET ÉLECTRIQUE

NORME ET DIMENSION DES CABLES

La norme C 15-100 établit des règles de sécurité adaptées aux piscines, pédiluves et autres bassins, et pour cela elle se distingue par :

- 3 volumes (0, 1 et 2) décrits dans les tableaux pour piscines hors sol et piscines enterrées.
- 2 types de matériels électriques : "l'appareillage" comprenant les prises de courant, les boîtiers, et les "appareils d'utilisation" tels que projecteurs, pompes, éclairages extérieurs, etc.

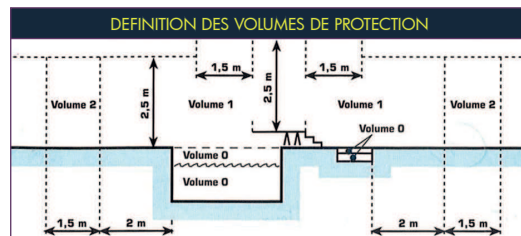

Les dimensions peuvent être mesurées en tenant compte des parois et murs isolants interposés.

Volume 0 et 1 :

Seul un appareillage alimenté sous une tension nominale inférieure ou égale à 12 volts en courant alternatif, et inférieure ou égale à 30 volts en courant continu est admis. La source de cet appareillage (ex : transformateur d'éclairage de projecteur) sera placée en dehors des volumes 0, 1 et 2.

Volume 2 :

L'une des mesures de protection suivante doit être utilisée : Alimentation par une source* très basse tension ou protection par un dispositif différentiel inférieure ou égale à 30mA ou alimentation par un transformateur* de séparation.

* Située en dehors des volumes 0, 1 et 2.

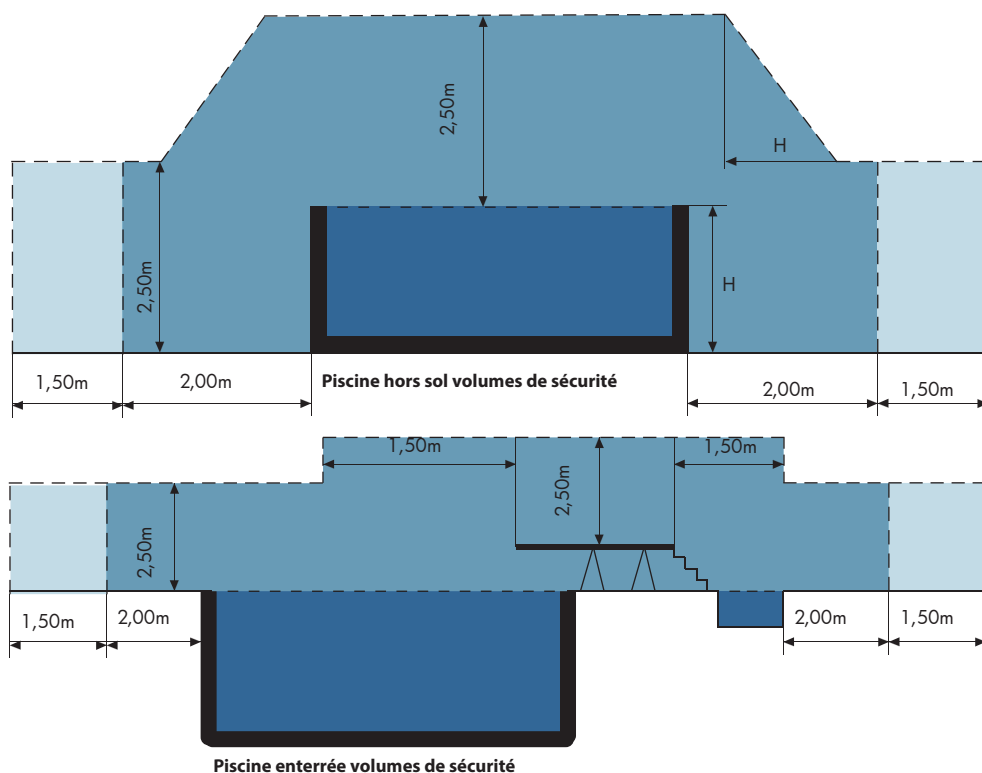

LONGUEURS MAXIMALES DE CÂBLE DE CUIVRE CRÉANT UNE CHUTE DE TENSION DE 5% (Valeurs maximales admissibles pour projecteur alimenté 12V)

Réchauffeur électrique		Section en mm ²							
		1,5	2,5	4	6	10	16	25	35
Projecteur	Courant	Longueur maximale correspondante à 5% de chute de tension en TBTS 12V							
100VA	8,3A	2,4ml	4ml	6,4ml	9,6ml	16ml	25,6ml		
300VA	25A			2,1ml	3,2ml	5,3ml	8,5ml	13,3ml	18,6ml
600VA	50A			1,1ml	1,6ml	2,7ml	4,3ml	6,7ml	9,3ml

LONGUEURS MAXIMALES DE CÂBLE DE CUIVRE CRÉANT UNE CHUTE DE TENSION DE 3% (Valeurs maximales admissibles pour réchauffeur électrique alimenté en 230V monophasé alternatif)

Réchauffeur électrique		Section en mm ²							
		1,5	2,5	4	6	10	16	25	35
Puissance en kw	Intensité en A	Longueur maximale correspondante à 3% de chute de tension en 230V							
3	13		29ml	45ml	66ml	110ml	180ml	285ml	395ml
6	26			23ml	32ml	56ml	90ml	140ml	195ml
9	39,1					38ml	60ml	94ml	130ml

COFFRET ELECTRIQUE



COFFRET PANORAMA



COFFRET ELECTRIQUE EFFICACE ET ROBUSTE

Commande filtration et balai.
Horloge de programmation journalière, grand format,
facile à programmer, interrupteur lumineux
Alimentation des projecteurs : 100 VA - 300 VA - 600 VA
Bornier d'asservissement extérieur de la pompe de filtration
Entrée des câbles intégrée dans le boîtier.
Protection des pompes par disjoncteur (non fourni).
Boîtier étanche IP65



COFFRET	PA-20SD	PA-310SD	PA-330SD	PA-370SD	PA-31PSSD	PA-33PSSD	PA-37PSSD
Filtration	x	x	x	x	x	x	x
Balai					x	x	x
Transfo	Départ 230V	100VA	300VA	600VA	100VA	300VA	600VA
Dim. coff.seul lxhxp	275x220x140 mm	275x220x140 mm	275x370x140 mm	275x370x140 mm	275x370x140 mm	275x570x140 mm	275x570x140 mm

Nos coffrets électriques PANORAMA sont **LIVRES SANS DISJONCTEUR**. Vous devez préciser la puissance de la pompe et celle du surpresseur balai afin de définir le disjoncteur nécessaire pour votre coffret. Sans indication de votre part, il vous sera livré sans disjoncteur.

COFFRET PANORAMA - 18PC

Référence	Désignation	Codag	P.U.H.T.
PA20SD	Filtration seule sans transfo	51437950	129,31 €
PA310SD	Filtration + transfo 100VA	48658369	231,15 €
PA330SD	Filtration + transfo 300VA	48658377	243,21 €
PA370SD	Filtration + transfo 600VA	51437969	300,16 €
PA31PSSD	Filtration + balai + transfo 100VA	51316215	351,75 €
PA33PSSD	Filtration + balai + transfo 300VA	51437977	362,47 €
PA37PSSD	Filtration + balai + transfo 600VA	51437985	416,57 €

DISJONCTEUR MOTEUR ASSOCIE - 18PC

Référence	Désignation	Codag	P.U.H.T.
DMT16	1 à 1,6 A	52999138	40,20 €
DMT2.5	1,6 à 2,5 A	52999146	40,20 €
DMT4	2,5 à 4 A	48654835	40,20 €
DMT6.3	4 à 6,3 A	48654843	40,20 €
DMT10	6 à 10 A	48654851	40,20 €
DMT14	9 à 14 A	52999154	40,20 €



COFFRET METEOR



Le temps de filtration s'ajuste automatiquement en fonction de la température de l'eau.

Fonctionnement par programme en continu ou par horloge journalière pour répondre à chaque besoin.

Fonction hors gel : Mise en route automatique de la pompe de filtration quand la température de l'eau est < 1°C. Télécommande : Elle permet le contrôle à distance des projecteurs et de la prise auxiliaire (robot nettoyeur, éclairage jardin, ...).

Affichage digital de la température.

COFFRET METEOR - 18PC

Référence	Désignation	Codag	P.U.H.T.
METEORF1P	Filtration + transfo 300VA + 1 télécommande	51437993	720,00 €
METEORF2P	Filtration + transfo 600VA + 1 télécommande	51438000	780,00 €



Coffret Multifonctions

COFFRET ELECTRIQUE

COFFRET DETENTE



COFFRET DE FILTRATION SIMPLE ET CONVIVAL

Coffret en ABS double isolation, avec porte montée sur charnières.

Passes fils monté.

Coffret équipé avec disjoncteur magnéto-thermique pour calibre maximum jusqu'à 10A.

Possibilité de câblage en monophasé ou triphasé.

COFFRET	CPFDETT	DETF1P100D	DETF1PD	DETF2PD	DETFB1PD	DETFB2PD
Filtration	x	x	x	x	x	x
Surpresseur					x	x
Trasformateur		100VA	300VA	600VA	300VA	600VA
Dim. coffret (lxhxp)		220x300x130mm	220x300x130mm	220x300x130mm	305x380x130mm	305x380x130mm

COFFRET DETENTE - 18PC

Référence	Désignation	Codag	P.U.H.T.
CPFDETT	Filtration ou surpresseur seul	32209076	152,26 €
DETF1P100D	Filtration + transfo 100VA	48658318	218,10 €
DETF1PD	Filtration + transfo 300VA	32209157	242,40 €
DETF2PD	Filtration + transfo 600VA	32209130	265,20 €
DETFB1PD100D	Filtration + balai + transfo 100VA	51315405	351,45 €
DETFB1PD	Filtration + balai + transfo 300VA	32209149	375,75 €
DETFB2PD	Filtration + balai + transfo 600VA	32209122	403,05 €



Nos coffrets électriques DETENTE sont **LIVRES AVEC DISJONCTEUR MAGNETO-THERMIQUE 6 - 10 A en version monophasé.**

COFFRET ALIMENTATION PROJECTEUR SEUL



COFFRET ALIMENTATION DE PROJECTEUR TBTS 12V

Transformateur de sécurité conforme à la norme NF EN 61558 de 100 à 600 VA.

Interrupteur marche/arrêt.

Boîtier étanche IP 67.

Alimentation : 230 V/50 Hz mono.

COFFRET	PIMT31	PIMT33	PIMT37
Transfo	100VA	300VA	600VA
Dim. mm coffret (lxhxp)	175x125x150	175x125x150	175x125x150

COFFRET ALIMENTATION PROJ. SEUL - 18PC

Référence	Désignation	Codag	P.U.H.T.
PIMT31	Filtration + transfo 100VA	45329755	127,30 €
PIMT33	Filtration + transfo 300VA	51438019	150,75 €
PIMT37	Filtration + transfo 600VA	51438027	234,50 €
CP380	Coffret alimentation proj.900W/12V	51315375	569,50 €
CP390	Coffret alimentation proj.1200W/12V	51315383	619,75 €

COFFRET ELECTRIQUE



REGULATEUR DE NIVEAU Bac tampon piscine débordement

Maintient un niveau d'eau suffisant pour assurer la filtration et permettre un débordement régulier des piscines à débordement tout en réduisant ainsi la consommation d'eau.

Témoins lumineux de fonctionnement
Remplissage automatique
Sécurité manque d'eau
Marche forcée
5 sondes de niveau
Asservissement de la pompe
Gestion électronique

Accessoires fournis :
5 sondes, 1 électrovanne,
1 filtre à tamis

COFFRET	NIVA
Détection de niveau	5 sondes
Dim. coff. seul lxhxp	220x200x150 mm
Tension d'alimentation	230V / 50Hz
Enveloppe étanche	IP55

REGULATEUR DE NIVEAU NIVA - 18PC

Référence	Désignation	Codag	P.U.H.T.
NIVA	Régulation électronique 5 sondes	45325474	536,00 €

Remplissage automatique
Sécurité manque d'eau
Marche forcée
5 sondes de niveau
Asservissement de la pompe
Gestion par relais de niveau

Accessoires fournis :
5 sondes, 1 électrovanne,
1 filtre à tamis

COFFRET	CRBTRN
Détection de niveau	5 sondes
Dim. coff. seul lxhxp	265X265X140 mm
Tension d'alimentation	230V / 50Hz
Boîtier étanche	IP55

REGULATEUR DE NIVEAU CRBTRN - 18PC

Référence	Désignation	Codag	P.U.H.T.
CRBTRN	Régulation à relais 5 sondes	51438272	904,50 €

Coffret de régulation préconisé dans un bac tampon d'une hauteur inférieure à 80 cm

Sécurité manque d'eau
Remplissage sur le même niveau
(zone de sécurité pompe niveau bas)
Remise en route pompe niveau haut
(zone de sécurité pompe niveau haut)
Coffret de régulation 2 fonctions - 5 sondes

REGULATEUR DE NIVEAU REGUL2FJ - 18PC

Référence	Désignation	Codag	P.U.H.T.
REGUL2FJ	Régulation 5 sondes - 2 fonctions	45334538	604,50 €

Sécurité manque d'eau
Remplissage
Remise en route pompe niveau haut
(zone de sécurité pompe niveau haut)
Coffret de régulation 3 fonctions - 5 sondes

REGULATEUR DE NIVEAU REGUL3 - 18PC

Référence	Désignation	Codag	P.U.H.T.
REGUL3	Régulation 5 sondes - 3 fonctions	45334546	696,00 €



NIVA



CRBTRN



REGUL2FJ



REGUL3

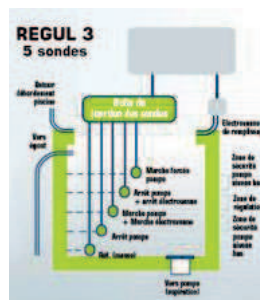
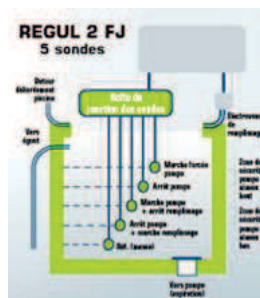

REPLISSAGE AUTOMATIQUE PISCINE A SKIMMER

Dispositif de remplissage automatique pour piscine avec skimmers



RNS2

Sécurité manque d'eau.
Avec une sonde de détection à double seuil.
 Seuil bas : sécurité manque d'eau (ouverture de l'électrovanne pour remplissage + arrêt pompe).
 Seuil haut : arrêt du remplissage + marche pompe

Accessoires fournis : 1 sonde, 1 électrovanne,
 1 filtre à tamis.

COFFRET	RNS2
Détection de niveau	1 sonde
Dim. coff. seul lxhxp	220x200x150 mm
Tension d'alimentation	230V / 50Hz
Enveloppe étanche	IP55

REGULATEUR DE NIVEAU RNS2 - 18PC

Référence	Désignation	Codag	P.U.H.T.
RNS2	Régulation 1 sonde double seuil RNS2	45335666	462,30 €

REGULAUTO - RNS1

Sécurité manque d'eau.
Avec mini flotteur protégé.
 Témoins lumineux de marche et défaut.
 Poids : 2,5 kg.



COFFRET	RNS1
Détection de niveau	1 mini flotteur
Dim. coff. seul lxhxp	220x200x150 mm
Tension d'alimentation	230V / 50Hz
Enveloppe étanche	IP55

REGULATEUR DE NIVEAU RNS1 - 18PC

Référence	Désignation	Codag	P.U.H.T.
REGULAUTO	Régulation 1 sonde RNS1	45334562	462,30 €

Dispositif de remplissage automatique pour piscine avec skimmers

MODULEAU

Gestion électronique
Sécurité manque d'eau
 Sécurité arrêt de remplissage
Avec une sonde de référence

Accessoires fournis :
 boîtier électronique de commande, 1 sonde avec
 2 m de câble, kit de fixation, fusible de rechange.

Electrovanne non fournie.

COFFRET	MODULEAU
Détection de niveau	1 sonde
Dim. boîtier lxhxp	205x127x85 mm
Tension d'alimentation	240V / 50Hz
Enveloppe étanche	IP56

REGULATEUR DE NIVEAU MODULEAU - 18PC

Référence	Désignation	Codag	P.U.H.T.
MODULEAU	Coffret remplissage automatique Moduleau	45322807	520,50 €



COFFRET ELECTRIQUE

COFFRET LOCAL TECHNIQUE



Protection générale local technique

Coffret monophasé 230V ou triphasé 400V selon modèle. Protection différentielle 30 mA. Compact et pratique. Fenêtre d'accès transparente, pour visualiser rapidement l'état des composants.

COFFRET	CLT-M	CLT-T
Tension d'alimentation	Mono 230V / 50Hz	Tri 400V / 50Hz
Départ 230V	5 + 1 prise 230V	4
Départ 400V	0	1
Dim. l x h x p	275x220x140 mm	275x220x140 mm
Poids	2.4 kg	2.5 kg
Sécurité	63 A bi polaire	40 A tetra polaire



CLT-M



CLT-T

COFFRET ELECTRIQUE POUR LOCAL TECHNIQUE - 18PC

Référence	Désignation	Codag	P.U.H.T.
CLTM	Coffret local technique Mono	48658326	301,50 €
CLTT	Coffret local technique Tri	48658334	368,50 €

COFFRET HORS GEL



Déclenchement marche forcée de la filtration dès que la température descend en dessous du point de consigne

GELELEC

Coffret hors gel à affichage digital
Tension d'alimentation 230 V.
Afficheur 3 chiffres.
Point de consigne réglable.



THG

Thermostat hors gel à bulbe avec capillaire de 1700 mm.
Point de consigne réglable.



COFFRET HORS GEL - 18PC

Référence	Désignation	Codag	P.U.H.T.
GELELEC	Coffret hors gel GELELEC - digital	51438310	166,50 €
THG	Coffret hors gel THG - à bulbe	51438302	73,50 €

COFFRET NAGE A CONTRE COURANT



COFFRET	PINCC6	PINCC10	PINCC14
Dim. l x h x p	160x160x140 mm	170x170x100 mm	170x170x100 mm
Intensité	jusqu'à 6,3 A mono ou tri	jusqu'à 10 A mono ou tri	jusqu'à 14 A mono ou tri

COFFRET NAGE A CONTRE COURANT - 18PC

Référence	Désignation	Codag	P.U.H.T.
PINCC6	Coffret NCC M/T 4-6,3A	51316282	164,15 €
PINCC10	Coffret NCC M/T 6-10A	51316266	164,15 €
PINCC14	Coffret NCC M/T 9-14A	51316274	164,15 €

Coffret de nage à contre courant :

Pour moteur tri jusqu'à 4 kW (5,5ch)
ou moteur mono jusqu'à 1,5 kW (2ch)

Avec récepteur pneumatique pour commande à distance



COFFRET ELECTRIQUE



ACCESSOIRE ELECTRIQUE



DISJONCTEUR

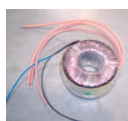

TRANSFO NU



TRANSFO MOULE



DISJONCTEUR MOTEUR - 18PC

Référence	Désignation	Codag	P.U.H.T.
DMT16	Disjoncteur moteur 1 à 1,6 A	52999138	40,20 €
DMT2.5	Disjoncteur moteur 1,6 à 2,5 A	52999146	40,20 €
DMT4	Disjoncteur moteur 2,5 à 4 A	48654835	40,20 €
DMT6.3	Disjoncteur moteur 4 à 6,3 A	48654843	40,20 €
DMT10	Disjoncteur moteur 6 à 10 A	48654851	40,20 €
DMT14	Disjoncteur moteur 9 à 14 A	52999154	40,20 €

CONTACTEUR - 18PC

Référence	Désignation	Codag	P.U.H.T.
CONT	Contacteur Tetra 230V	45298469	39,52 €

HORLOGE - 18PC

Référence	Désignation	Codag	P.U.H.T.
HORLOGEMOD	Horloge modulaire journalière piscine	45315886	60,65 €
HORLOGEENC	Horloge journalière à encastrer piscine	45315878	60,65 €

TRANSFORMATEUR - 18PC

Référence	Désignation	Codag	P.U.H.T.
TR100NU	Transfo nu 100VA/12V	45348385	93,18 €
TR300NU	Transfo nu 300VA/12V	53054692	137,56 €
TR600NU	Transfo nu 600VA/12V	53054706	229,37 €
TRFIM100	Transfo moulé 100VA/12V	45348857	144,32 €
TRFIM300	Transfo moulé 300VA/12V	45348865	190,23 €
TRFIM600	Transfo moulé 600VA/12V	45348873	269,80 €

ELECTROVANNE - 18GG

Référence	Désignation	Codag	P.U.H.T.
100DV	Electrovanne 100DV FF 24VAC	32210252	23,60 €



GAINE TPC



GAINE DE PROTECTION en couronne - 30IL

Référence	Désignation	Codag	P.U.H.T.
GA40CR25	ROUGE Ø 40 mm Longueur 25m	24197085	15,60 €
GA40CR50	ROUGE Ø 40 mm Longueur 50m	24197077	31,20 €
GA63CR25	ROUGE Ø 63 mm Longueur 25m	14667121	27,50 €
GA63CR50	ROUGE Ø 63 mm Longueur 50m	14667113	55,00 €



CABLE ELECTRIQUE

CABLE ELECTRIQUE U1000 RO2V - 52CC

désignation	référence	col.	P.U. H.T.	désignation	référence	col.	P.U. H.T.
3 G 1,5 mm ² par 50 m	RO2V315R50	1	100,08 €	2 X 6 mm ² au mètre	RO2V2X6C	1	5,17 €
par 100 m	RO2V315R100	1	200,17 €	3 G 1,5 mm ² au mètre	RO2V3G1,5C	1	2,03 €
3 G 2,5 mm ² par 50 m	RO2V325R50	1	150,06 €	3 G 2,5 mm ² au mètre	RO2V3G2,5C	1	3,05 €
par 100 m	RO2V325R100	1	300,12 €	4 G 1,5 mm ² au mètre	RO2V4G1,5C	1	2,87 €
4 G 1,5 mm ² par 50 m	RO2V415R50	1	141,06 €	4 G 2,5 mm ² au mètre	RO2V4G2,5C	1	4,25 €
4 G 2,5 mm ² par 100 m	RO2V425R100	1	418,28 €	5 G 1,5 mm ² au mètre	RO2V5G1,5C	1	3,38 €
5 G 1,5 mm ² par 50 m	RO2V515R50	1	166,43 €	5 G 2,5 mm ² au mètre	RO2V5G2,5C	1	5,13 €
5 G 2,5 mm ² par 50 m	RO2V525R50	1	248,28 €				
7 G 1,5 mm ² par 50 m	RO2V715R50	1	218,56 €				

BALNÉO - NAGE À CONTRE-COURANT



DUNA

UWE



NAGE A CONTRE-COURANT DUNA - 18PC

Référence	Désignation	Codag	P.U H.T
DUNAA	Pièce à sceller DUNA et DUNA SUPER	45304930	525,00 €
DUNAKIT	Kit étanchéité pour liner/coque DUNA et DUNA SUPER	45304957	231,00 €
DUNA220	Pièce complémentaire pour DUNA MONO 2,3 CV	45304914	3472,00 €
DUNA380	Pièce complémentaire pour DUNA TRI 3,4 CV	45304922	3899,00 €
DUNASUP220	Pièce complémentaire pour DUNA SUPER MONO 4,35 CV	45305007	3843,00 €

OPTION DUNA

Référence	Désignation	Codag	P.U H.T
DUNABUSE	Buse additionnelle pour massage du dos	45304949	56,00 €



COCO

UWE



NAGE A CONTRE-COURANT COCO - 18PC

Référence	Désignation	Codag	P.U H.T
COCOPAS	Pièce à sceller COCO	45298205	658,00 €
COCOKIT	Kit étanchéité pour liner/coque COCO	45298167	231,00 €
COCOMONO	Pièce complémentaire pour COCO MONO 4,35 CV	45298175	5236,00 €
COCOTRI	Pièce complémentaire pour COCO TRI 4,8 CV	45298248	5082,00 €

OPTION COCO

Référence	Désignation	Codag	P.U H.T
COCOBUSE	Buse additionnelle pour massage du dos	45298159	56,00 €

Un design ergonomique qui apporte un esprit entièrement nouveau. Vous serez conquis par la puissance et le confort, par la buse orientable et le débit réglable, ainsi que par le déferlement variable de milliers de bulles d'air.

Dimensions façade	Débit d'eau à 12 mCt** ou 1,2 bar de pression	
	COCO MONO	COCO TRI
	15 litres/seconde	18 litres/seconde
	54 m³/h	65 m³/h
	3,2 kW (4,35 CV)	3,5 kW (4,8 CV)

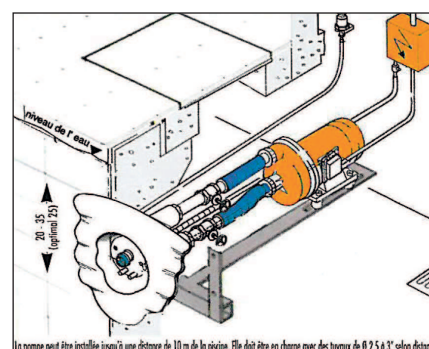

JEU DE POIGNEES DUNA / COCO

UWE

JEU DE POIGNEES - 18PC

Référence	Désignation	Codag	P.U H.T
JET10001	Jeu de poignées complet pour BETON/LINER	45298213	217,00 €
JET10011	Jeu de poignées complet pour paroi mince LINER	45298221	434,00 €

BALNÉO - NAGE À CONTRE-COURANT

KIT DE NAGE A CONTRE COURANT NCR

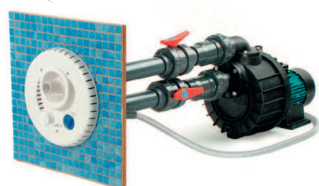

Compatible avec tous les types de piscine. Possibilité de réglage des débits d'air et d'eau, orientation de la buse.

Kit NC1 + Kit NCR2 = Kit Nage à Contre Courante complet

KIT NC1 - 18PC

Référence	Désignation	Codag	P.U.H.T
NC1NADORDSEF	Kit NC1 pièces à sceller NCR livré avec coffrage béton COMPATIBLE AVEC NCR2 WIPER ET NADORSELF	51316088	553,60 €

KIT NCR2 - 18PC

Référence	Désignation	Codag	P.U.H.T
NCR2WIPER300M	Kit NCR 2 WIPER 300 M + façade + coffret	51316053	2071,57 €
NCR2WIPER300T	Kit NCR 2 WIPER 300 T + façade + coffret	51316061	2007,11 €

Eco taxe de 0,17€ HT en sus

Référence	Désignation	Codag	P.U.H.T
NCR2NADORS200M	Kit NCR 2 NADORSELF 200 M + façade + coffret	51316169	2244,73 €
NCR2NADORS200T	Kit NCR 2 NADORSELF 200 T + façade + coffret	51316177	2189,11 €
NCR2NADORS300M	Kit NCR 2 NADORSELF 300 M + façade + coffret	51316185	2401,45 €
NCR2NADORS300T	Kit NCR 2 NADORSELF 300 T + façade + coffret	51316193	2271,25 €
NCR2NADORS400T	Kit NCR 2 NADORSELF 400 T + façade + coffret	51316207	2443,17 €

Eco taxe de 0,17€ HT en sus

OPTIONS - 18PC

Référence	Désignation	Codag	P.U.H.T
RUNADORSELF	Raccord union NADORSELF FF 75 à coller	51437721	35,23 €
KITJETNCBREF	Kit jet NCB refoulement béton/liner	55182574	285,97 €
KITJETNCBASPL	Kit jet NCB aspiration liner	55182477	71,10 €

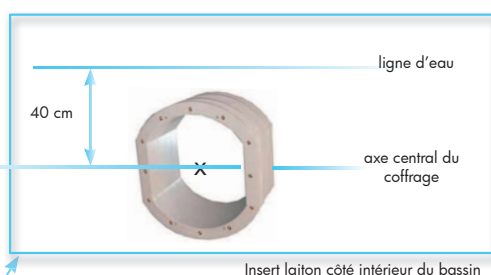

Éléments nécessaires pour la composition d'un KIT NCR sans vanne PVC.

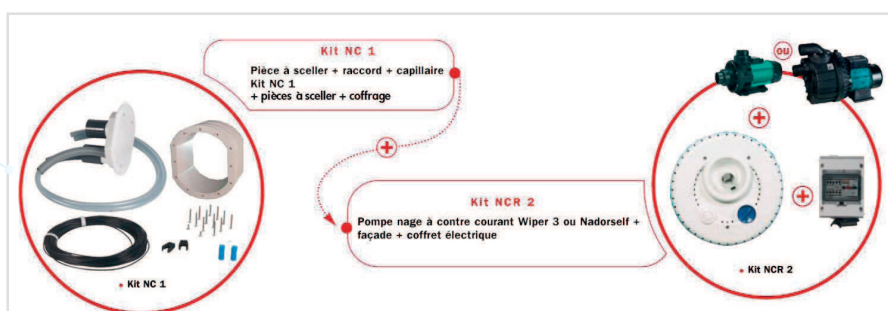

BALNÉO - NAGE À CONTRE-COURANT



POMPE NADORSELF SEULE



Fonctionnement silencieux. Amorçage automatique jusqu'à 4 mètres. Installation à distance possible. Compatible eau de mer.



POMPE NADORSELF SEULE - 18PC

Référence	Débit m ³ /h	Tension	Puissance	Ø entrée / sortie	I(A)	Codag	P.U H.T
NADORSELF200M	39	MONO	2 CV	2"1/2 mâle	11,50	45324915	1375,50 €
NADORSELF300M	63	MONO	3 CV	2"1/2 mâle	13,40	45324931	1546,93 €
NADORSELF200T	39	TRI	2 CV	2"1/2 mâle	4,00	45324923	1305,01 €
NADORSELF300T	63	TRI	3 CV	2"1/2 mâle	5,00	45324958	1394,86 €
NADORSELF400T	72	TRI	4 CV	2"1/2 mâle	6,00	45324966	1582,86 €

Eco taxe de 0,17 € HT en sus pour chaque pompe

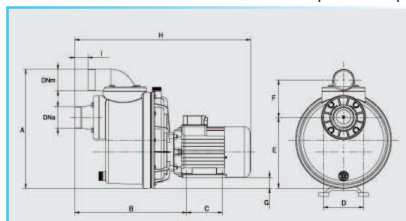

	A	B	C	D	E	F	G	H	I	DNa	DNm	Kg
Nadorself 200 M	420	402	120	195	253	130	36,5	615	46,5	2"1/2"	2"1/2"	26
Nadorself 200 T	420	402	120	195	253	130	36,5	615	46,5	2"1/2"	2"1/2"	24
Nadorself 300 M	420	402	120	195	253	130	36,5	615	46,5	2"1/2"	2"1/2"	28
Nadorself 300 T	420	402	120	195	253	130	36,5	615	46,5	2"1/2"	2"1/2"	26
Nadorself 400 T	420	402	120	195	253	130	36,5	615	46,5	2"1/2"	2"1/2"	28

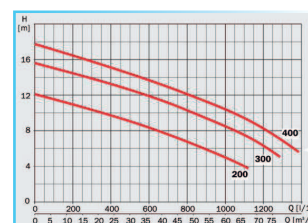

NAGE A CONTRE COURANT COMPLETE



Kit complet comprenant la pompe, la façade, les pièces à sceller, le coffret électrique et le coffrage béton.

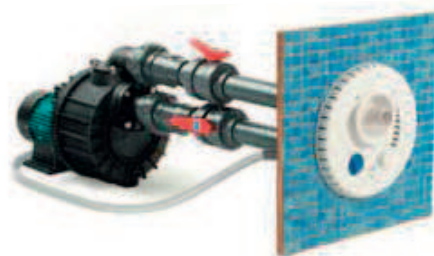

KIT NCC NADORSELF COMPLET - 18PC

Référence	Désignation	Codag	P.U H.T
KITNADORS200M	Kit NADORSELF 200 M complet - 39 m ³ /h	51437667	2785,56 €
KITNADORS200T	Kit NADORSELF 200 T complet - 39 m ³ /h	51437675	2730,27 €
KITNADORS300M	Kit NADORSELF 300 M complet - 63 m ³ /h	51437683	2941,79 €
KITNADORS300T	Kit NADORSELF 300 T complet - 63 m ³ /h	51437691	2811,84 €
KITNADORS400T	Kit NADORSELF 400 T complet - 72 m ³ /h	51437705	2983,26 €

Eco taxe de 0,17 € HT en sus pour chaque pompe

KIT NCC WIPER COMPLET - 18PC

Référence	Désignation	Codag	P.U H.T
KITWIPER300M	Kit NCR WIPER 300 M + façade + coffret	48658628	2612,76 €
KITWIPER300T	Kit NCR WIPER 300 T + façade + coffret	48658636	2549,18 €

Eco taxe de 0,17 € HT en sus pour chaque pompe



PROTECTION DES MAINS

GANT POWERGRAB PREMIUM - 70CB

Gant de protection en tricot poly/coton beige sans couture jauge 10. Enduction latex microfinition TM marron. Paume, face des doigts et pouce entièrement recouverts. Poignet tricot élastiqué. EN388 : A : 3; C : 2; D : 4; P : 2



taille	Référence	codag	col.	P.U.H.T.
Taille 8	POWERGRABPREMT8	39065681	1	5,36 €
Taille 9	POWERGRABPREMT9	39065703	1	5,36 €
Taille 10	POWERGRABPREMT10	39065711	1	5,36 €

Confort et Grip exceptionnels en milieu sec, humide et huileux. Manutention, travaux de bâtiment, entretien des espaces verts.

GANT ULTRANITRIL - 70CC

Gant nitrile. Intérieur flocké coton. Longueur : 32 cm - Epaisseur : 0,45 mm - CAT 3 Usage : Industrie, traitement du bois, mécanique, dégraissage des métaux.



taille	Séquentiel	codag	col.	P.U.H.T.
Taille 7	1615998	47782783	1	2,94 €
Taille 8	1616005	47782791	1	2,94 €
Taille 9	1616013	47782805	1	2,94 €
Taille 10	1615955	47782759	1	2,94 €
Taille 11	1615963	47782767	1	2,94 €

GANT HANDLITE 300N - 70CB

Gant tricot pyamide gris, sans couture, jauge 13. Enduction nitrile noir sur la paume et les doigts, dos non enduit. Poignet élastiqué. Coloris : noir EN388 : A : 4; C : 1; D : 3; P : 3



taille	Référence	codag	col.	P.U.H.T.
Taille 8	HANDLITET8	56645136	1	2,59 €
Taille 9	HANDLITET9	56645144	1	2,59 €
Taille 10	HANDLITET10	56645452	1	2,59 €

Manutention et montage, y compris milieu huileux, tri de petites pièces, usinage, manipulations abrasives, industrie plastique, logistique.

GANT TECHNIC - 70CC

Gant en néoprène. Intérieur en latex naturel, flocké coton. Longueur : 31 cm - Epaisseur : 0,75 mm - CAT 3 Usage : Industrie chimique, Industrie mécanique.



taille	Séquentiel	codag	col.	P.U.H.T.
Taille 7	1616153	43086375	1	6,40 €
Taille 8	1616145	43086383	1	6,40 €
Taille 9	1616161	43086391	1	6,40 €
Taille 10	1616188	43086359	1	6,40 €



PROTECTION DU CORPS

MASQUE AVANTAGE - 70BB

Masque complet léger et compact : moins de 450g. Vision claire grâce à un grand oculaire en polycarbonate optiquement neutre et sans distorsion. Harnais innovant facile et rapide à positionner. Entièrement démontable pour un entretien facile. EN136 classe 2.



Désignation	séquentiel	col.	P.U.H.T.
Masque complet Advantage Bi-filtres	1554654	1	166,51 €
Filtre pour Advantage - AB2EK1P3	1554603	2	41,92 €
Demi-masque Advantage 200 LS	1552406	1	29,92 €

Demi-masque en multiplex bleu (combinaison d'élastomère thermoplastique souple et d'éléments rigides en plastique). Poids 280g. EN140.

LUNETTE BLAST - 70AC



Désignation	séquentiel	col.	P.U.H.T.
Lunette BLAST étanche incolore	1496557	1	17,83 €
Pare visage pour lunette BLAST	1496905	1	9,75 €

NOUVEAUTÉ

COMBINAISON OPTISAFE FIT - 70HH

taille	Séquentiel	codag	col.	P.U.H.T.
Taille M	1551930	40663231	1	10,80 €
Taille L	1551949	40663258	1	10,80 €
Taille XL	1551957	40663266	1	10,80 €
Taille XXL	1551965	40663274	1	10,80 €



COUVRE CHAUSSURES - 70HN

Désignation	séquentiel	col.	P.U.H.T.
Couvre chaussures Polypro Bleu	1555588	1	14,85 €



ARCEAU EAT CAPS - 70AE

Désignation	séquentiel	col.	P.U.H.T.
Arceau EAR CAPS	1506013	1	5,74 €



BONNET THINSULATE - 70AB

Bonnet en tricot. 100 % acrylique. Doublure en microfibre.



Désignation	séquentiel	col.	P.U.H.T.
Bonnet THINSULATE Marine	1507338	1	8,36 €



PROTECTION DU CORPS

PANTALON G-ROK - 70GI

Taille semi-élastiquée. Braguette à glissière. 2 poches italiennes et 1 poche ticket. 1 poche arrière, avec soufflets, fermée par rabat pressionné. 1 boucle sous ceinture dans le dos. 1 boucle porte-manteau. 1 poche cuisse, avec soufflets, fermée par rabat pressionné. Poche téléphone intégrée dans la poche cuisse. 1 poche couteau plaquée sur poche mètre. Genoux préformés ergonomiques. Poids 44 grammes.



Couleur gris, orange et carbone

taille	Référence	codag	col.	P.U.H.T.
Taille S	PANTAGROKGCTS	34108854	1	53,40 €
Taille M	PANTAGROKGCTM	34108862	1	53,40 €
Taille L	PANTAGROKGCTL	34108870	1	53,40 €
Taille XL	PANTAGROKGCTXL	34108846	1	53,40 €

En tissu résistant et durable pour une utilisation intensive.

Pantalon hyper fonctionnel taillé pour l'action.

PANTALON ACTIV LINE - 70GI

Pantalon avec couvre-reins. Ceinture élastiquée sur les côtés. Fermeture par une pression et un crochet intérieur. 2 poches italiennes et 1 poche zippée côté droit. 3 poches plaquées côté droit, 1 grande poche plaquée côté gauche avec rabat velcro. Entrejambe renforcé.



Couleur beige/noir

Taille	séquentiel	codag	col.	P.U.H.T.
Taille 40	1627635	55294755	1	51,48 €
Taille 42	1627643	55294763	1	51,48 €
Taille 44	1627651	55294771	1	51,48 €
Taille 46	1627678	55294798	1	51,48 €
Taille 48	1627686	55294801	1	51,48 €

Renfort en tissu CORDURA noir au bas des jambes et au dos.

Entrejambe renforcé.

BERMUDA ACTIV LINE - 70GI

Bermuda de travail avec couvre-reins. Ceinture élastiquée sur les côtés. Fermeture par 1 pression et 1 crochet intérieur. 2 poches italiennes doublées en tissu CANVAS avec 1 poche zippée côté droit. 3 poches plaquées côté droit fermées. 1 grande poche plaquée côté gauche avec rabat. 1 boucle porte-clés. 2 poches arrière doublées en tissu CANVAS fermées par velcro.



Couleur beige/noir

Taille	séquentiel	codag	col.	P.U.H.T.
Taille 36	1627384	55294887	1	41,10 €
Taille 38	1627392	55294895	1	41,10 €
Taille 40	1627406	55294909	1	41,10 €
Taille 50	1627457	55294976	1	41,10 €
Taille 52	1627465	55294984	1	41,10 €
Taille 54	1627473	55294992	1	41,10 €

**Couvre-reins pour un meilleur confort
Entrejambe renforcé.**

GILET ACTIV LINE - 70GI

Gilet matelassé avec protégé-reins. Col droit. Fermeture centrale à glissière nylon YKK sous patte velcro en haut et bouton-pression en bas. 2 poches poitrine plaquées avec rabat velcro. 2 grandes poches repose-mains à soufflet fermées par velcro. 1 poche zip sur la poche basse de droite et 1 patte élastique porte-clés à l'intérieur de la poche gauche. 1 poche intérieure fermée par zip.



Couleur beige/noir

Taille	séquentiel	codag	col.	P.U.H.T.
Taille 1	1627767	55295395	1	57,58 €
Taille 2	1627775	55295409	1	57,58 €
Taille 3	1627783	55295417	1	57,58 €
Taille 4	1627791	55295425	1	57,58 €
Taille 5	1627805	55295433	1	57,58 €

**Renforts en tissu CORDURA sur les épaules et les poches pour protéger les zones les plus exposées.
Et une bonne protection contre le froid avec les protégés-reins.**



PROTECTION DU CORPS

VESTE 2 EN 1 SPINEA - 70GC

Veste Softshell en polyester, intérieur polaire et membrane intermédiaire en PU respirant. Manches amovibles. Fermetures à glissière étanches. Col droit. Cordon de serrage en bas de veste. 3 poches.



Couleur marron

Taille	séquentiel	codag	col.	P.U.H.T.
Taille L	1494465	50033430	1	81,50 €
Taille XL	1494481	50033449	1	81,50 €
Taille XXL	1494503	50033457	1	81,50 €

ENSEMBLE PLUIE LEVAN PU - 70GC

Veste à fermeture à glissière sous rabat avec ventilation dorsale et sous les bras. Cordon de serrage Pantalon à fermeture par bouton. Elastique de serrage. Passants pour la ceinture



Couleur bleu

taille	référence	codag	col.	P.U.H.T.
Taille L	LEVANBLEUTL	34096570	1	41,69 €
Taille XL	LEVANBLEUTXL	34096562	1	41,69 €
Taille XXL	LEVANBLEUTXXL	34096554	1	41,69 €

BLOUSON POLAIRE SHETLAND - 70GC

Blouson polaire avec empiècement, doublé fourrure polyester bouclée. Fermeture à glissière. 2 poches.



Couleur noir

taille	séquentiel	codag	col.	P.U.H.T.
Taille L	1560654	53030270	1	62,73 €
Taille XL	1560662	53030289	1	62,73 €
Taille XXL	1560670	53030297	1	62,73 €

Conçu spécifiquement pour tous les professionnels travaillant en extérieur : bâtiment, logistique.

GILET HV - 70IB

Maille 100 % polyester. 2 bandes rétro-réfléchissantes de 5 cm. Fermeture centrale par auto-agrippant de 5 x 5 cm.



Couleur jaune/orange

taille	référence	codag	col.	P.U.H.T.
Taille XL	GILETHVJ2BTXL	44252643	1	6,05 €
Taille XL	GILETHOJ2BTXL	44252716	1	6,05 €



PROTECTION DES PIEDS

CHAUSSURE STEP'MASTER - 70EA

Chaussure de sécurité montante. Matelassage du haut de la tige qui est en cuir fleur nubuck, épaisseur 2 mm. Languette-soufflet STRESS OUT SYSTEM, matelassée sur le coup de pied, associée à deux soufflets latéraux. Doublure WING TEX respirante et résistante à l'abrasion.



Couleur : miel

pointure	séquentiel	codag	col.	P.U.H.T.
Taille 39	1638335	55193487	1	92,55 €
Taille 40	1638343	55193495	1	92,55 €
Taille 41	1638351	55193509	1	92,55 €
Taille 42	1638378	55193517	1	92,55 €
Taille 43	1638386	55193525	1	92,55 €
Taille 44	1638394	55193533	1	92,55 €
Taille 45	1638408	55193541	1	92,55 €
Taille 46	1638416	55193568	1	92,55 €

BOTTE PVC OPTIMAT - 70ED

Bottes de sécurité en PVC avec coquille et semelle anti-perforation acier. Tige PVC doublée jersey. Renfort au niveau des malléoles. Hauteur totale intérieure : 335 mm. Semelle à relief anti-dérapante. Epaisseur totale de la semelle : 11 mm (sous la semelle acier + crampons). Résistance aux hydrocarbures.



Couleur : tige verte, semelle noire

pointure	référence	codag	col.	P.U.H.T.
Taille 39	BOTTOPTIMAT39	39475065	1	20,91 €
Taille 40	BOTTOPTIMAT40	39475073	1	20,91 €
Taille 41	BOTTOPTIMAT41	39475081	1	20,91 €
Taille 42	BOTTOPTIMAT42	39475103	1	20,91 €
Taille 43	BOTTOPTIMAT43	39475111	1	20,91 €
Taille 44	BOTTOPTIMAT44	39475138	1	20,91 €
Taille 45	BOTTOPTIMAT45	39475146	1	20,91 €
Taille 46	BOTTOPTIMAT46	39475154	1	20,91 €
Taille 47	BOTTOPTIMAT47	39475162	1	20,91 €



PROTECTION DES PIEDS

CHAUSSURE HAUTE STEP'LITE II - 70EA

Chaussure de sécurité haute. Tige en cuir nubuck noir et inserts en nylon. Languette-soufflet et protection des m a l - léoles matelassées. Doublure en maille 3D. LINING, à structure alvéolée, améliore la ventilation périphérique du pied et sèche rapidement. Protection de 100 % de la surface de la plante du pied. Résistance à la perforation.



pointure	séquentiel	codag	col.	P.U.H.T.
Taille 39	1591983	55753415	1	94,70 €
Taille 40	1591991	55753423	1	94,70 €
Taille 41	1592009	55753431	1	94,70 €
Taille 42	1592017	55753458	1	94,70 €
Taille 43	1592025	55753466	1	94,70 €
Taille 44	1592033	55753474	1	94,70 €
Taille 45	1592041	55753482	1	94,70 €
Taille 46	1466941	55753490	1	94,70 €

**Idéal dans les domaines d'utilisation de l'énergie, l'industrie, des travaux extérieurs et de la logistique.
En environnement sec.**

CHAUSSURE BASSE STEP'RUN II - 70EA

Chaussure de sécurité basse. Tige en cuir nubuck noir et inserts en nylon. Languette-soufflet et protection des m a l - léoles matelassées. Protection de 100 % de la surface de la plante du pied. Résistance à la perforation.



pointure	séquentiel	codag	col.	P.U.H.T.
Taille 39	1591908	55752419	1	93,39 €
Taille 40	1591916	55752427	1	93,39 €
Taille 41	1591924	55752435	1	93,39 €
Taille 42	1591932	55753342	1	93,39 €
Taille 43	1591940	55753350	1	93,39 €
Taille 44	1591959	55753369	1	93,39 €
Taille 45	1591967	55753377	1	93,39 €
Taille 46	1591975	55753385	1	93,39 €
Taille 47	1466933	55753393	1	93,39 €

CHAUSSURE BASSE STEP' MAT EVOL - 70EA

Chaussure de sécurité basse. Tige en cuir pleine fleur hydrofuge, finition pull-up marron. Haut de tige ergonomique et matelassé. Languette-soufflet matelassée. Système de fermeture non métallique. Protection de 100 % de la surface de la plante du pied. Résistance à la perforation.



pointure	séquentiel	codag	col.	P.U.H.T.
Taille 38	1471759	55752141	1	74,69 €
Taille 39	1591673	55752168	1	74,69 €
Taille 40	1591681	55752176	1	74,69 €
Taille 41	1591703	55752184	1	74,69 €
Taille 42	1591711	55752192	1	74,69 €
Taille 43	1591738	55752206	1	74,69 €
Taille 44	1591746	55752214	1	74,69 €
Taille 45	1591754	55752222	1	74,69 €
Taille 46	1591762	55752230	1	74,69 €
Taille 47	1591770	55752249	1	74,69 €

CHAUSSURE HAUTE STEP'ROC EVOL - 70EA

Chaussure de sécurité haute. Tige en cuir pleine fleur hydrofuge, finition pull-up marron. Haut de tige ergonomique et matelassé. Languette-soufflet matelassée. Système de fermeture non métallique. Doublure en maille 3D. LINING, à structure alvéolée, améliore la ventilation périphérique du pied et sèche rapidement. Protection de 100 % de la surface de la plante du pied. Résistance à la perforation.



pointure	séquentiel	codag	col.	P.U.H.T.
Taille 38	1468529	55752273	1	82,90 €
Taille 39	1591797	55752281	1	82,90 €
Taille 40	1591800	55752303	1	82,90 €
Taille 41	1591819	55752311	1	82,90 €
Taille 42	1591827	55752338	1	82,90 €
Taille 43	1591835	55752346	1	82,90 €
Taille 44	1591843	55752354	1	82,90 €
Taille 45	1591851	55752362	1	82,90 €
Taille 46	1591878	55752370	1	82,90 €
Taille 47	1591886	55752389	1	82,90 €
Taille 48	1591894	55752397	1	82,90 €

**Idéal dans les domaines d'utilisation du B.T.P. et des travaux extérieurs.
En environnements secs et humides.**

OUTILLAGE

OUTIL DE COUPE



210630

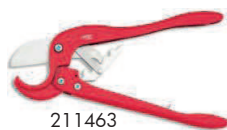

211463



014210



Outilchanf

Désignation	taille	référence	codag	col.	P.U.H.T.
Coupe tube PE 63 - 76WE	Ø 63	211463	16692034	1	163,35 €
Coupe tube plastique - 76WE	Ø 50-110	210630	16691976	1	285,58 €
Monture scie main PVC - 76NS	Lg 30cm	SCI30	14059075	1	80,27 €
Monture scie main PVC - 76NS	Lg 45cm	SCI50	14059067	1	91,99 €
Lame scie 30cm - 77PB		LSCI300	14056718	1	43,38 €
Lame scie 45cm - 77PB		LSCI450	14056696	1	55,10 €
Monture scie métaux lenox 4012 HT50		SCIEMETAUX*	14059083	1	63,36 €
Monture porte lame métaux 975 poignée alu20975*			14059059	1	39,27 €
Coupe tube PRO ø 20 à 63		EL9983	52993431	1	147,32 €
Scie Trifold lenox + lame métal + lame placoSCIETF*			28069103	1	95,37 €
Outil à chanfreiner - 30JC		OUTILCHANF	35462511	1	161,18 €
Clé à chaîne - 76WE		014210	16690171	1	306,33 €
Clé à griffe 14mm - 76WE		013814	38008234	1	51,92 €
Clé à griffe 18mm - 76WE		013818	38008226	1	71,76 €
Clé boa		EL9990	51348664	1	17,64 €
Clé boa alu 20 à 305 mm		EL9995	52993369	1	28,35 €

*livré sans lame

OUTIL A MAINS



016417



010517



026432



015927



006917



026142

Sélection maçonnerie

Désignation	référence	codag	col.	P.U.H.T.
Masse DC 4000 manche tri matière - 76JD	015927	14829091	1	49,47 €
Merlin DC 2500 manche tri matière - 76MF	006917	14829083	1	78,21 €
Grattoir de coffrage - 76MK	072642	14832319	1	29,32 €
Massette droite - 76JD	016417	24497887	1	32,23 €
Marteau de coffreur - 76JA	010517	24497909	1	27,69 €
Tenaille russe 22cm - 76MG	020000	14830189	1	25,08 €
Truelle langue de chat - 76MB	026432	14836306	1	7,67 €
Truelle italienne ronde - 76MB	026142	14836489	1	11,31 €
Seau en plastique bleu 11L - 61FA	021800	32988687	1	7,65 €

Sélection travaux

Désignation	référence	codag	col.	P.U.H.T.
Pelle à tranchée POLET 12 cm - 67KH	PELT	52993776	1	44,84 €
Pelle à tranchée POLET 14 cm - 67KH	PELT14	52993784	1	44,84 €
Pelle ronde col de cygne (L 270 x H 270 mm) - 76MD	050022	14825886	1	23,20 €
Pelle à neige duralumin - 76MD	PELENEIGE	27344321	1	33,09 €
Râteau douille forgée dents courbes	135032	14835814	1	29,70 €
Pioche de terrassier Lg 54,5 cm POLET - 76MD	055212	14831363	1	49,95 €
Pioche terrassier oeil rond manche tri. mat - 76MD	054027	14829040	1	56,92 €
Pioche terrassier oeil rond manche bois - 76MD	054022	14831401	1	37,54 €
Balai de cantonnier sans manche - 76FB	BALAI CANTONSM	14832378	1	15,41 €
Manche balai de cantonnier - 76GZ	028700	14833293	1	17,40 €



PELT



055212



BECHET



050022



135032



TUBE PVC SOUPLE ET RIGIDE



TUBE PVC SOUPLE PISCINE



TUBE PVC SOUPLE - 18PF

Référence	Désignation	Codag	P.U.H.T.
TRE2025	PVC SOUPLE PISCINE Ø 20 en couronne de 25 ml	53054714	63,00 €
TRE3225	PVC SOUPLE PISCINE Ø 32 en couronne de 25 ml	45348695	93,40 €
TRE4025	PVC SOUPLE PISCINE Ø 40 en couronne de 25 ml	52999197	147,20 €
TRE5025	PVC SOUPLE PISCINE Ø 50 en couronne de 25 ml	51594800	129,60 €
TRE5050	PVC SOUPLE PISCINE Ø 50 en couronne de 50 ml	51594819	259,20 €
TRE6325	PVC SOUPLE PISCINE Ø 63 en couronne de 25 ml	51594827	194,88 €



CARACTERISTIQUES TECHNIQUES

- Tuyau résistant, léger et flexible en PVC blanc plastifié.
- Spirale de renfort en PVC rigide antichoc, qui ne s'écrase pas.
- Surface extérieure lisse.
- Résistant aux variations climatiques, à l'abrasion et aux solutions chimiques.
- Pression maximale de service : 2.5 bar.



APPLICATIONS

- Pour véhiculer de l'eau chaude dans spa, jacuzzi, bain, alimentation et filtration piscine.
- Recommandé pour le collage avec raccord PVC.
- Le tuyau doit être enterré dans une épaisseur de sable (pas de remblai).

Le Tube PVC souple piscine ne peut pas être utilisé pour le raccordement de la prise balai dans le cadre d'une surpression avec un robot de type Polaris.



TUBE PRESSION RIGIDE - LG 4ML - 16 BARS

TUBE PRESSION RIGIDE 16 BARS - 18PF

Référence	Ø	Epaisseur	Long	Codag	P.U. H.T au ml
P32X2,4C4	32m	2.4mm	4ml	51325214	3,76 €
P50X3,7C4	50m	3.7mm	4ml	51325222	6,24 €
P63X4,7C4	63m	4.7mm	4ml	51325230	9,96 €



Pout tout autre diamètre ou dimension, n'hésitez pas à nous consulter



RACCORD PVC PRESSION

EMBOUIT FILETE - 30 CH

femelle à coller



filetage	référence	codag	col.	P.U. H.T
1/4"	EA12	10065801	1	2,13 €
3/8"	EA16	35455043	1	1,18 €
1/2"	EA20	53161316	10	1,13 €
3/4"	EA25	55963460	10	1,05 €
1"1/4	EA40	53161359	10	1,98 €
1"1/2	EA50	55184062	10	9,55 €
2"	EA63	55184089	5	4,21 €
2"1/2	EA75	53161367	1	9,55 €
3"	EA90	53161375	1	14,53 €
4"	EA110	35455051	1	18,84 €

EMBOUIT FILETE - 30 CH

femelle à coller



filetage	référence	codag	col.	P.U. H.T
1/2"	EB16	53161308	1	1,10 €
3/4"	EB20	55963479	1	1,30 €
1"	EB25	53161324	1	1,50 €
1"1/4	EB32	53161340	1	2,05 €
1"1/2	EB40	55184054	1	2,15 €
2"	EB50	55184070	1	2,93 €

EMBOUIT TARAUDE - 30 CH

mâle à coller - renforcé



filetage	référence	codag	col.	P.U. H.T
1/2"	BEG20	53161405	10	2,59 €
3/4"	BEG25	53161413	10	2,98 €
1"	BEG32	53161421	10	3,89 €
1"1/4	BEG40	53161448	10	4,25 €
1"1/2	BEG50	53161456	1	4,25 €
2"	BEG63	53161464	1	9,85 €

EMBOUIT TARAUDE - 30 CD

femelle à coller

filetage	référence	codag	col.	P.U. H.T
3/8"	BMM16	35455914	10	1,41 €
1/2"	BMM20	35455906	10	1,57 €
3/4"	BMM25	35455892	10	1,89 €
1"	BMM32	35455884	10	2,23 €
1"1/4	BMM40	35455876	10	2,87 €
1"1/2	BMM50	53161383	10	4,23 €
2"	BMM63	53161391	10	6,09 €

EMBOUIT PVC PRESSION : S'Y RETROUVER !

Ø F à coller	Ø manchon	Filetage		Ø F à coller	Ø manchon	filetage	
		EA	EB			EA	EB
20	25	1/2"	3/4"	50	63	1"1/2"	2"
25	32	3/4"	1"	63	75	2"	2"1/2"
32	40	1"	1"1/4"	75	90	2"1/2"	3"
40	50	1"1/4"	1"1/2"	90	110	3"	4"

BOUCHON PVC FEMELLE À COLLER - 30 CH



référence	codag	col.	P.U. H.T
BO16	35461086	10	0,55 €
BO20	53160913	10	0,65 €
BO25	53160921	10	0,74 €
BO32	56584099	10	1,00 €
BO40	53160948	10	1,70 €
BO50	55183880	10	2,15 €
BO63	55183899	5	2,89 €
BO75	53160956	1	6,00 €
BO90	53160964	1	8,35 €
BO110	53160972	1	16,85 €
BO125	53160980	1	26,15 €
BO140	35461094	1	34,10 €
BO160	35461078	1	41,22 €

REDUCTION SIMPLE - 30 CH

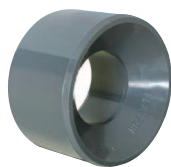

référence	codag	col.	P.U. H.T
RS2520	53161839	10	0,65 €
RS3225	53161847	10	0,84 €
RS4032	53161855	10	0,89 €
RS5040	53161863	10	1,30 €
RS6350	55184127	10	1,50 €
RS7563	53161871	1	2,95 €
RS9063	53161898	1	5,78 €
RS9075	53161901	1	5,78 €

REDUCTION DOUBLE MFF - 30 CH



référence	codag	col.	P.U. H.T
RD2516	35461787	10	0,96 €
RD3220	53161731	10	1,50 €
RD4020	53161758	10	2,05 €
RD4025	53161766	10	2,05 €
RD5020	53161774	10	2,90 €
RD5025	53161782	10	2,70 €
RD5032	53161790	10	2,90 €
RD6325	35461639	5	2,82 €
RD6332	35461620	5	2,82 €
RD6340	35461612	5	2,82 €
RD7532	35461590	1	4,20 €
RD7540	35461582	1	4,20 €
RD7550	35461574	1	4,20 €
RD9032	10092108	1	13,88 €
RD9040	53161804	1	8,25 €
RD9050	53161812	1	8,25 €
RD9063	53161820	1	8,37 €

COURBE GRAND RAYON 90° - 30 CD



référence	codag	col.	P.U. H.T
4F50	35458689	1	16,59 €
4F63	35458670	1	17,83 €

RACCORD PVC PRESSION A COLLER

MANCHON - FEMELLE À COLLER - 30 CD



référence	codag	col.	P.U. H.T.
MA12	10087171	1	1,67 €
MA16	35462090	10	0,72 €
MA20 - 30 CH	53161596	10	0,75 €
MA25 - 30 CH	53161618	10	0,89 €
MA32	55184097	10	1,11 €
MA40 - 30 CH	53161626	10	1,65 €
MA50	55184100	5	1,78 €
MA63	55184119	5	2,80 €
MA75 - 30 CH	53161634	1	6,40 €
MA90 - 30 CH	53161642	1	8,13 €
MA110 30 CH	53161650	1	13,94 €
MA125 30 CH	53161669	1	21,79 €
MA140 30 CH	53161677	1	27,34 €
MA160 30 CH	53161685	1	38,30 €
MA200	35462066	1	81,07 €
MA225	35462058	1	105,96 €
MA250	35462023	1	248,23 €
MA315	35462007	1	354,59 €

COUDE 90° - 30 CD



référence	codag	col.	P.U. H.T.
4M12	10059313	1	2,29 €
4M16	35461272	10	1,01 €
4M20 - 30 CH	53161197	10	1,11 €
4M25	55963444	10	0,80 €
4M32	55183996	10	1,28 €
4M40 - 30 CH	53161200	10	1,78 €
4M50	55184003	5	1,81 €
4M63	55184011	1	3,40 €
4M75 - 30 CH	53161219	1	7,80 €
4M90 - 30 CH	53161227	1	12,95 €
4M110 30 CH	53161235	1	22,98 €
4M125 30 CH	53161243	1	38,40 €
4M140 30 CH	53161073	1	61,05 €
4M160 30 CH	53161081	1	67,20 €
4M200	35461248	1	208,51 €
4M225	35461221	1	234,92 €
4M250	35461205	1	396,12 €
4M315	35461183	1	693,75 €

COUDE 45° - 30 CD



référence	codag	col.	P.U. H.T.
8M12	10059178	1	2,29 €
8M16	35459545	10	1,19 €
8M20 - 30 CH	53161103	10	1,14 €
8M25 - 30 CH	53161111	10	1,29 €
8M32	55183953	10	1,53 €
8M40 - 30 CH	53161138	10	2,05 €
8M50	55183961	5	2,08 €
8M63	55183988	1	3,74 €
8M75 - 30 CH	53161146	1	8,11 €
8M90 - 30 CH	53161154	1	12,20 €
8M110 30 CH	53161162	1	20,12 €
8M125 30 CH	53161170	1	32,00 €
8M140 30 CH	53161189	1	52,00 €
8M160	35459537	1	61,98 €
8M200	35459510	1	189,50 €
8M225	35459502	1	233,05 €
8M250	35459480	1	316,62 €

TE 90° EGAL - FEMELLE À COLLER - 30 CD



référence	codag	col.	P.U. H.T.
TE12	10099056	1	2,40 €
TE16	35461477	10	1,74 €
TE20 - 30 CH	53161928	10	1,16 €
TE25	55963487	10	1,05 €
TE32	55184135	10	1,70 €
TE40 - 30 CH	53161936	5	2,80 €
TE50 - 30 CH	51325524	5	3,02 €
TE63	55184143	1	4,75 €
TE75 - 30 CH	53161944	1	11,00 €
TE90 - 30 CH	53161952	1	19,80 €
TE110 - 30 CH	53161960	1	28,94 €
TE125 - 30 CH	53161979	1	47,90 €
TE140 - 30 CH	53161987	1	69,60 €
TE160 - 30 CH	53161995	1	82,15 €
TE200	35461442	1	224,65 €
TE225	35461434	1	257,68 €
TE250	35461418	1	461,35 €
TE315	35461388	1	892,65 €

CROIX 90° FEMELLE À COLLER - 30 CD



référence	codag	col.	P.U. H.T.
XT20	35459863	1	6,09 €
XT25	55963452	1	4,55 €
XT32 - 30 CH	53161251	1	7,19 €
XT40 - 30 CH	53161278	1	9,84 €
XT50	55184038	1	6,75 €
XT63	55184046	1	17,74 €
XT75 - 30 CH	53161286	1	50,24 €
XT90 - 30 CH	53161294	1	74,57 €
XT110	35459871	1	129,65 €

UNION 3 PIECES - 30 CD

femelle à coller



référence	codag	col.	P.U. H.T.
3P12	10100569	1	6,40 €
3P16	35460950	10	2,82 €
3P20 - 30 CH	53162118	10	3,20 €
3P25	55963495	10	3,75 €
3P32	55289743	10	4,47 €
3P40 - 30 CH	53162126	10	6,60 €
3P50	55289751	5	5,79 €
3P63	55289778	1	8,94 €
3P75 - 30 CH	53162134	1	40,61 €
3P90 - 30 CH	53162142	1	56,00 €
3P110 - 30 CH	53162150	1	77,35 €

UNION 3 PIECES - 30 CD

PVC - F coller / M visser



référence	codag	col.	P.U. H.T.
I3F25 - 30 CH	53162169	10	10,53 €
I3F32	55184151	10	12,40 €
I3F40 - 30 CH	53162177	10	14,21 €
I3F50	55184178	10	10,42 €
I3F63	55184186	5	14,46 €

UNION 3 PIECES - 30 CD

mixte - fonte fileté et taraudée

P.U. H.T.
nous consulter



RACCORD PVC PRESSION

TE 90° REDUIT - FEMELLE À COLLER - 30 CH

référence	codag	col.	P.U. H.T
TER2520	53162002	10	1,61 €
TER3220	35460144	10	2,60 €
TER3225	53162010	10	2,13 €
TER4020	35460101	10	3,96 €
TER4025	35460098	5	3,96 €
TER4032	53162029	5	3,40 €
TER5020	35460063	1	6,13 €
TER5025	35460055	1	5,55 €
TER5032	35460047	1	5,55 €
TER5040	53162037	1	4,57 €
TER6332	35460004	1	9,11 €
TER6340	35459995	1	9,11 €
TER6350	53162045	1	7,72 €
TER7540	35459960	1	18,06 €
TER7532	35459979	1	18,06 €
TER7550	35459952	1	16,26 €
TER7563	53162053	1	13,20 €
TER9040	35459936	1	32,06 €
TER9050	35459928	1	32,06 €
TER9063	35459901	1	32,06 €
TER9075	53162061	1	21,16 €
TER11050	35460284	1	38,83 €
TER11063	35460276	1	38,83 €
TER11075	35460268	1	38,83 €
TER11090	53162088	1	37,34 €
TER12563	35460225	1	104,71 €
TER12575	35460217	1	104,71 €
TER12590	35460209	1	104,71 €
TER125110	53162096	1	100,67 €
TER160110	35460195	1	141,27 €

TE 45° - FEMELLE À COLLER - 30 CD



référence	codag	col.	P.U. H.T
YT20	35459677	1	5,55 €
YT25	35459669	1	6,05 €
YT32	35459650	1	7,03 €
YT40	35459642	1	9,92 €
YT50	35459634	1	13,97 €
YT63	35459626	1	17,28 €
YT75	35459618	1	51,58 €
YT90	35459596	1	122,00 €
YT110	35459693	1	165,00 €
YT160	35459685	1	323,46 €

BRIDE PVC - 30 CH

Désignation	référence	codag	col.	P.U. H.T
32 DN 25	BCST32PVC	35458204	1	6,12 €
40 DN 32	BCST40PVC	35458190	1	6,74 €
50 DN 40	BCST50PVC	51325532	1	7,20 €
63 DN 50	BCST63PVC	51325540	1	8,52 €
75 DN 65	BCST75PVC	51325559	1	9,12 €
90 DN 80	BCST90PVC	51325567	1	9,83 €
110 DN 100	BCST110PVC	51325575	1	14,80 €
125 DN 125	BCST125PVC	35458298	1	19,59 €
140 DN 125	BCST140PVC	51325583	1	22,45 €
160 DN 150	BCST160PVC	51325591	1	24,62 €
200 DN 200	BCST200PVC	35458255	1	32,50 €
250 DN 250	BCST250PVC	35458239	1	92,45 €
315 DN 300	BCST315PVC	35458212	1	163,50 €

COLLET STRIE - 30 CH



référence	codag	col.	P.U. H.T
CST25	35458891	10	1,18 €
CST32	35458859	10	1,21 €
CST40	35458840	10	1,86 €
CST50	53160999	10	2,95 €
CST63	53161006	1	3,86 €
CST75	53161014	1	6,05 €
CST90	53161022	1	7,51 €
CST110	53161030	1	9,95 €
CST125	53161049	1	18,95 €
CST140	53161057	1	19,65 €
CST160	53161065	1	24,44 €
CST200	35458913	1	49,50 €
CST315	35458867	1	199,94 €

JOINT PLAT femelle - 30 CH

référence	codag	col.	P.U. H.T
JP32	51325494	1	1,58 €
JP40	51325508	1	2,52 €
JP50	51325605	1	1,90 €
JP63	51325613	1	2,15 €
JP75	51325621	1	2,80 €
JP90	51325648	1	3,30 €
JP110	51325656	1	3,75 €
JP125	51325664	1	4,30 €
JP140	51325672	1	4,80 €
JP160	51325680	1	5,45 €
JP200	51325443	1	22,34 €
JP250	51325486	1	66,69 €



RACCORD PVC PRESSION SPECIAL PISCINE

COUDE 90° FEMELLE - 30CH



Référence	Codag	Col.	P.U. H.T
4M32PISCA	52382130	200	1,10 €
4M50PISCA	52382157	60	1,45 €
4M63PISCA	52382165	60	2,90 €

COUDE 45° FEMELLE - 30CH



Référence	Codag	Col.	P.U. H.T
8M32PISCA	52382289	200	1,20 €
8M50PISCA	52382300	150	1,65 €
8M63PISCA	52382319	80	3,05 €

COUDE 90° MALE FEMELLE - 30CH



Référence	Codag	Col.	P.U. H.T
4M50MFPISCA	57619244	70	4,30 €
4M63MFPISCA	57619252	35	6,55 €

COUDE 45° MALE FEMELLE - 30CH



Référence	Codag	Col.	P.U. H.T
8M50MFPISCA	57619260	120	4,95 €
8M63MFPISCA	57619279	70	6,65 €

TE EGAL - 30CH



Référence	Codag	Col.	P.U. H.T
TE32PISCA	52383064	130	1,45 €
TE50PISCA	52383080	80	2,45 €
TE63PISCA	52383099	45	3,45 €

EMBOUIT FILETE - 30CH



FEMELLE A COLLER

Fil.	Référence	Codag	Col.	P.U. H.T
1" 1/2 (50/63)	EA50PISCA	52381762	80	2,00 €
2" (63/75)	EA63PISCA	52381797	60	3,70 €

MALE A COLLER

Fil.	Référence	Codag	Col.	P.U. H.T
1" 1/2 (50/40)	EB40PISCA	52381754	130	2,50 €
2" (63/50)	EB50PISCA	52381770	75	2,10 €

REDUCTION SIMPLE - 30CH

FEMELLE / MALE A COLLER

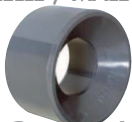

Référence	Codag	Col.	P.U. H.T
RS6350PISCA	52382904	150	1,45 €

CROIX FEMELLE A COLLER - 30CH



Référence	Codag	Col.	P.U. H.T
XT50PISCA	20519673	20	9,95 €
XT63PISCA	20519681	12	16,15 €

MANCHON - 30CH

FEMELLE A COLLER



Référence	Codag	Col.	P.U. H.T
MA32PISCA	52382424	300	0,85 €
MA50PISCA	52382440	100	1,35 €
MA63PISCA	52382459	70	2,15 €

BOUCHON - 30CH

FEMELLE A COLLER



Référence	Codag	Col.	P.U. H.T
BO32PISCA	52381878	400	0,90 €
BO50PISCA	52381886	150	1,90 €
BO63PISCA	52381894	90	2,45 €

UNION 3 PIECES - 30CH

FEMELLE A COLLER



Référence	Codag	Col.	P.U. H.T
3P32PISCA	52381835	140	3,75 €
3P50PISCA	52381843	50	5,00 €
3P63PISCA	52381851	30	7,25 €

UNION 3 PIECES - 30CH

FEMELLE A COLLER / MALE FILETE

Ø	Référence	Codag	Col.	P.U. H.T
32 - 1"	I3F32PISCA	57618124	30	4,45 €
50 - 1" 1/2	I3F50PISCA	52381800	45	5,51 €
50 - 2"	I3F505060PISCA	52381819	40	5,55 €
63 - 2"	I3F63PISCA	52381827	25	10,26 €

COLLIER DE FIXATION - 30CH

Référence	codag	Col.	P.U. H.T
ASV16	53053009	1	1,00 €
ASV20	53053025	10	1,08 €
ASV25	51325249	10	1,24 €
ASV32	51325257	10	1,52 €
ASV40	51325265	10	2,12 €
ASV50	51325273	10	2,36 €
ASV63	51325281	10	3,24 €
ASV75	53053033	10	5,68 €
ASV90	53053041	10	7,04 €
ASV110	53052975	10	10,32 €
ASV125	53052983	10	13,52 €
ASV140	53052991	10	18,04 €
ASV160	53053017	10	19,96 €



ECARTEUR DE COLLIER DE FIXATION - 30CH

Référence	codag	Col.	P.U. H.T
ECARTEURD50	51325427	10	1,24 €
ECARTEURD63	51325435	10	1,68 €



RACCORD PVC PRESSION

CLAPET - 30HB



Référence	Désignation	Codag	P.U. H.T.
VRUIV50	Clapet retenue D50 Femelle à coller PN16 raccord union	20569999	114,01 €
VRUIV63	Clapet retenue D63 Femelle à coller PN16 raccord union	20570008	155,39 €
VRIV75	Clapet retenue D75 Femelle à coller PN16	20502290	359,03 €
VRIV90	Clapet retenue D90 Femelle à coller PN16	20502339	385,10 €
CPU50C	Clapet rantiretour D50 Femelle à coller	53053513	26,20 €
CPU63C	Clapet antiretour D63 Femelle à coller	53053521	39,90 €

COLLECTEUR 3 SORTIES - 30CH



Référence		col.	Codag	P.U. H.T.
COL50	Collecteur aspiration D50/3sorties	4	32209645	19,68 €
COL63	Collecteur aspiration D63/3sorties	4	32209637	34,48 €

VANNE ASTORE DOUBLE UNION A COLLER - 30HB



Référence		col.	Codag	P.U. H.T.
AST32	Vanne PVC Piscine D32 Astore PN16	40	48059082	13,40 €
AST50	Vanne PVC Piscine D50 Astore PN16	15	48059104	15,48 €
AST63	Vanne PVC Piscine D63 Astore PN16	8	48059112	23,12 €



VANNE DOUBLE UNION FIP

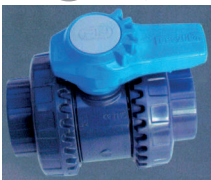

Poignée multifonctions

Elle permet le serrage ou le desserrage des écrous, sans utiliser d'outil supplémentaire (clé à sangle par exemple), ce qui préserve sa durée de vie et facilite les interventions (montage, démontage, maintenance).



Personnalisation de la vanne

Planches d'étiquettes A4 rondes auto-adhésives prédécoupées permettant de personnaliser jusqu'à 500 vannes. CD Rom de création et d'impression compris.

VANNE DOUBLE UNION A COLLER FIP - 30HB

Référence	Ø	col.	codag	P.U. H.T.
VBI25C	25	40	47031354	14,67 €
VBI32C	32	25	47031362	15,12 €
VBI40C	40	14	47031516	22,92 €
VBI50C	50	15	47031524	20,23 €
VBI63C	63	8	47031532	29,40 €
VBI75C	75	2	20554339	115,80 €
VBI90C	90	2	20555939	159,27 €
VBI110C	110	2	20544228	285,51 €

COUVERCLE TRANSPARENT - 30HB

Référence	Ø	col.	codag	P.U. H.T.
LCE032	32	20	52298539	1,23 €
LCE050	50	20	52298555	1,23 €
LCE063	63	20	52298563	1,23 €

PACK 500 ÉTIQUETTES VIERGES PRÉDÉCOUPÉES - 30HB

Référence	Ø	codag	P.U. H.T.
LSE032	32	52298601	83,02 €
LSE050	50	52298636	83,02 €
LSE063	63	52298644	83,02 €



ACCESSOIRE PLOMBERIE

COLMATEUR - 18PJ

Référence	Désignation	Codag	Col.	P.U.H.T.
COLMAFUITE	Colmateur de fuite piscine liquide 1L	57618345	1	39,53 €



COLLE PISCINE pour PVC SOUPLE AQUAPURE - 18PJ

Référence	Désignation	Codag	Col.	P.U.H.T.
CPP250	Colle PVC souple 250 ml pinceau	55087601	36	8,40 €
CPE250	Colle PVC souple 250 ml éponge	55087628	24	11,63 €
CPP500	Colle PVC souple 500 ml pinceau	55921660	12	14,90 €
CPE500	Colle PVC souple 500 ml éponge	55087636	24	16,01 €



COLLE ABS - 18PD

Référence	Désignation	Codag	Col.	P.U.H.T.
COLLEABS	Tube colle ABS 200ml	53053254	1	43,71 €

COLLE PVC PRESSION - 30BA

Référence	Désignation	Codag	Col.	P.U.H.T.
CB1L	Gel eau potable pot 1 l	53898750	8	32,78 €
CB250ML	Gel eau potable pot 250 ml	53898742	24	12,69 €
CBTUBE	Gel eau potable tube 125 ml	53898734	30	8,78 €



DECAPANT - 30BA

Référence	Désignation	Codag	Col.	P.U.H.T.
DECAPP	PVC bidon 1 L	53898785	12	27,65 €



TEFLON - 56FA

Référence	Désignation	Codag	Col.	P.U.H.T.
TEF1	Téflon en rouleau Largeur 12 mm - L 12m	55289069	200	1,76 €
TEF19	Téflon en rouleau Largeur 19 mm - L 10m	55289093	140	2,24 €
TEF25	Téflon en rouleau Largeur 25 mm - L 10m	55187584	120	2,88 €



LUBRIFIANT TEFLON - 18PJ

Référence	Désignation	Codag	Col.	P.U.H.T.
MAGICLUBE30	Lubrifiant Téflon Magic Lube tube 30gr	-	25	5,50 €



MASTIC SILICONE SPECIAL PISCINE CC2000 - 18PJ

- Résiste aux détergents.
- Excellente résistance aux UV.
- Température de service -40°C à 150°C.
- Peut être peint avec des peintures à phase aqueuse.
- Durcissement très rapide.
- Elasticité permanente après polymérisation.
- Allongement à la rupture selon épaisseur.
- Colle sous l'eau.
- Ecologique et inodore.

Caractéristiques:

- Mastic colle universel de composition H.I.P.S. (Hybrid Inorganic Polymer System).
- Ne contient aucun solvant chimique.
- Pâte stable traitée fongicide chimiquement neutre et ininflammable. Remplace chevilles et vis.
- Un simple collage suffit (résistance à l'arrachement 40/45 Kg/cm²).
- Peut s'appliquer directement sur une surface humide ou mouillée.



Référence	Désignation	Codag	Col.	P.U.H.T.
Blanc CC2000	Cartouche mastic CC2000 blanc	48294420	25	25,88 €
Transparent CC2000T	Cartouche mastic CC2000 transparent	51319745	25	25,89 €



DETECTEUR DE FUITE PHILANDJER

MADE IN FRANCE



Garantie **2** Ans

Détection de fuites sur canalisations avec détecteur à piston ou avec couple sans vider le bassin

Détection de fuite :

- sur canalisation avec détecteur gonflable
- sur bonde de fond, sur projecteur, sur brides de buses et projecteur à led avec petite coupole et sur le fond de corps du skimmer
- sur canalisations communicantes



DETECTEUR DE FUITE PHILANDJER - 18PZ

«Prix net Pro»

Référence	Désignation	Codag	Col.	P.U.H.T.
10009P*	Kit+ détection de fuite complet	56584986	1	315,19 €

* Dans la limite des stocks disponibles



POMPE DE RELEVAGE UNILIFT CC

GRUNDFOS

Garantie **2** Ans



Installation simple Purge automatique Aspiration faible

Pompe de drainage submersible monocellulaire pour pompage des eaux de vidange et eaux usées grises.

Filtre en acier inoxydable.

Conçue pour le pompage des fluides suivants :

- Eau des rivières et des lacs
- Eau de pluie, eau de drainage et eau de cuve
- Eau de piscine
- Eau de vidange des caniveaux
- Pompe serpillère en enlevant la grille inox < 1 mm.

UNILIFT CC - 66GB

Référence	Désignation	Codag	Col.	P.U.H.T.
96280966	UNILIFT CC5 A1 - 1X230V 10 m portative	29831572	1	229,00 €
96280968	UNILIFT CC7 A1 - 1X230V 10 m portative	29831564	1	286,00 €
96280970	UNILIFT CC9 A1 - 1X230V 10 m portative	29831556	1	370,00 €

CHAUFFAGE PISCINE



RECHAUFFEUR ELECTRIQUE



Pour le chauffage des piscines extérieures, intérieures ou spas

Un réchauffeur électrique ZODIAC est composé d'un corps en polyamide injecté dans lequel circule l'eau de la piscine, et de résistances électriques en titane qui réchauffent l'eau de la piscine lors de son passage. Le fonctionnement du réchauffeur est assuré par un thermostat de régulation qui asservit automatiquement le système de filtration.

BILAN THERMIQUE GRATUIT (voir page 72)

Garantie **2** Ans

Red line



DESRIPTIF

Coffret en ABS double isolation.
Thermostat de précision à affichage digital et temporisation.

Coffret équipé avec disjoncteur magnéto-thermique pour calibre maximum jusqu'à 10A.

Possibilité de câblage en monophasé ou triphasé.

MODELE	REDLINE3	REDLINE6	REDLINE9	REDLINE12
Code article	W40RDE3	W40RDE6	W40RDE9	W40RDE12
Puissance thermoplongeurs (kW)	3	6	9	12
Intensité absorbée Tri 400 V (A)	5	9	13	18
Intensité absorbée Mono 230 V (A)	14	27	40	-
Section câble d'alimentation (mm ²)	3x4	3x6	3x10	5x4
Débit minimum	5 m ³ /h			
Débit maxi	30 m ³ /h			
Raccordement hydraulique	1/2 union PVC Ø 63 et réduction Ø 50			
Poids	4 kg			

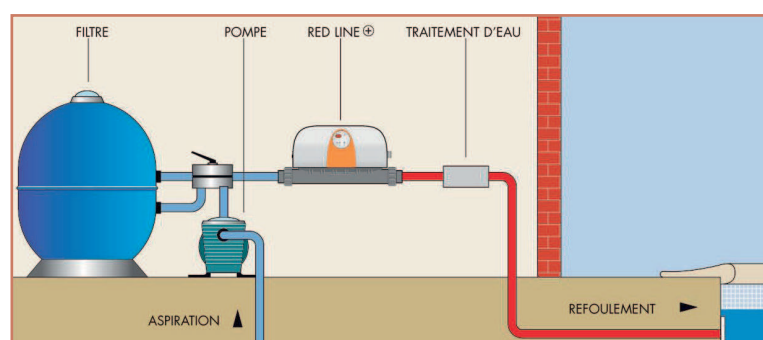
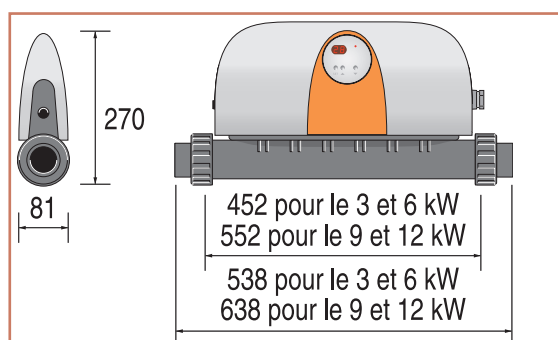

L'installation de votre Red Line + doit être faite par un professionnel de la piscine dans le local technique, après la filtration pour limiter les pertes de charge.

RECHAUFFEUR ELECTRIQUE - 18PU

Référence	Désignation	Code	Codag	P.U.H.T.
REDLINE3	Réchauffeur Redline 3 KW MONO	W40RDE3	45334430	876,75 €
REDLINE6	Réchauffeur Redline 6 KW MONO	W40RDE6	51438396	931,35 €
REDLINE9	Réchauffeur Redline 9 KW MONO	W40RDE9	51438418	977,55 €
REDLINE12	Réchauffeur Redline 12 KW TRI	W40RDE12	51438426	1025,85 €

Eco taxe de 0,42 € HT en sus



Alimentation électrique avec protection par disjoncteur différentiel 30 mA en tête de ligne non compris.

CHAUFFAGE PISCINE

ECHANGEUR DE CHALEUR MULTI-TUBULAIRE



Heatline +



Garantie **2** Ans

COMPATIBLE AVEC TOUS TYPES DE CHAUFFAGE (PAC, chaudière, géothermie, solaire ...)

Un échangeur de chaleur est un appareil permettant de chauffer votre piscine à partir d'une chaudière gaz ou fioul, d'une pompe à chaleur ou d'un système à géothermie. Dans l'échangeur, 2 circuits hydrauliques circulent à contre-courant. Le circuit primaire : c'est l'eau chaude venant de la chaudière qui va fournir la chaleur à la piscine. Le circuit secondaire: c'est l'eau de la piscine qui va se réchauffer.

BILAN THERMIQUE GRATUIT (voir page 72)

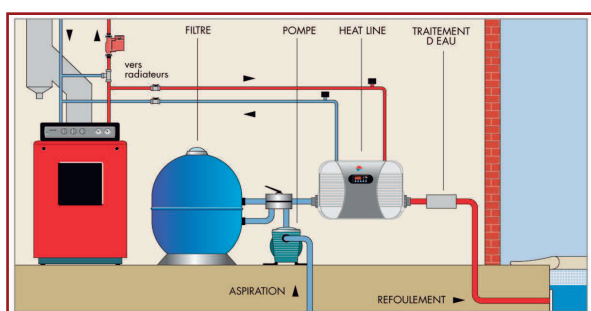

DESCRIPTIF HEAT LINE +

- Enveloppe en noryl polyamide englobé.
- Coffret de commande avec thermostat digital tube en titane.
- Circulateur.
- Sonde régulateur.
- Prise de courant 230 V.
- Clapet anti-retour.
- Contrôleur de débit.
- Bouchon de vidange.

Heatline nu

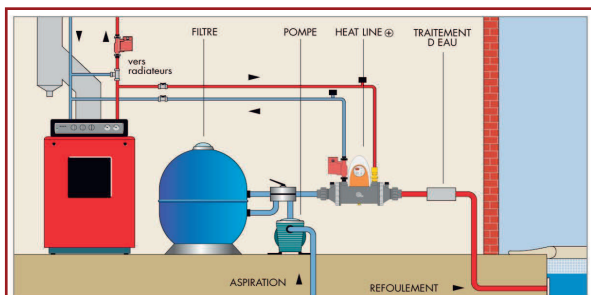

DESCRIPTIF HEATLINE NU

- Sans coffret de commande.
- Sans circulateur.
- Clapet anti-retour.
- Sans contrôleur de débit.



Le Heat line nu est équipé du doigt de gant, du bouchon de vidange, du clapet anti-retour et du piquage en attente avec bouchon

MODELE	HEAT LINE 20	HEAT LINE 40	HEAT LINE 70
Volume maximum m3	50	120	200
Puissance avec primaire	20 kW à 90° 8.5 kW à 60° 4kW à 45°C	40 kW à 90° 17 kW à 60° 8kW à 45°C	70 kW à 90° 30 kW à 60° 14kW à 45°C
Poids kg	8	8	9
Raccordement :	Ø 26/34 M PVC Ø 63 ou 50		
Débits : m ³ /h			
PRIMAIRE chauffage	0.9	1.7	3
SECONDAIRE piscine	10	15	20
Pertes de charge (mCE) :			
PRIMAIRE chauffage	0.15	0.2	0.3
SECONDAIRE piscine	0.5	0.8	1
Pression maxi	2 bar	2 bar	2 bar



L'installation de votre Heat Line + doit être faite par un professionnel de la piscine. Le piquage du circuit primaire doit être réalisé en amont de toute vanne ou pompe.

ECHANGEUR HEATLINE + - 18PU

Référence	Désignation	Code	Codag	P.U.H.T.
HEATLINE20	Echangeur HEATLINE 20 KW	W49KT20	45315665	1192,80 €
HEATLINE40	Echangeur HEATLINE 40 KW	W49KT40	45315673	1286,25 €
HEATLINE70	Echangeur HEATLINE 70 KW	W49KT70	45315681	1436,40 €

Eco taxe de 0,84 € HT en sus pour chaque échangeur

ECHANGEUR HEATLINE NU - 18PU

Référence	Désignation	Code	Codag	P.U.H.T.
HEATNU20	Echangeur HEATLINE NU 20 KW	W49NT20	45315703	556,50 €
HEATNU40	Echangeur HEATLINE NU 40 KW	W49NT40	45315711	657,30 €
HEATNU70	Echangeur HEATLINE NU 70 KW	W49NT70	45315738	813,75 €

CHAUFFAGE PISCINE



ECHANGEUR A PLAQUES PREMONTE URANUS



**COMPATIBLE AVEC TOUS TYPES DE
CHAUFFAGE DOMESTIQUE
(PAC, chaudière, géothermie, solaire)**

Uranus



BILAN THERMIQUE GRATUIT (voir page 72)

DESCRIPTIF

Echangeur à plaques à haute performance en titane.
Appareil livré monté et câblé.
PRIMAIRE : avec accélérateur réglable 2 vannes 1/4 tour
- 1 clapet - en attente filetage mâle Ø 26/34 avec douilles
à souder Ø 20/22
SECONDAIRE : PVC Ø 50
Thermostat à affichage digital - Contrôleur de débit
Câblage mono 230 V par prise de courant
Bouchon de purge ou de vidange

MODELE	UP 35	UP 70	UP 120	UP 240
Code article	W49UP35Ti	W49UP70Ti	W49UP120Ti	W49UP240Ti
Puissance avec primaire	35 kW à 90° 20 kW à 60° 13 kW à 45°C	70 kW à 90° 40 kW à 60° 25 kW à 45°C	120 kW à 90° 65 kW à 60° 31 kW à 45°C	240 kW à 90° 130 kW à 60° 57 kW à 45°C
Poids kg	37	38	65	70
Raccordement :				
PRIMAIRE chauffage	Ø 26/34	Ø 26/34	Ø 33/42	Ø 33/42
SECONDAIRE piscine	PVC Ø 50	PVC Ø 50	PVC Ø 50	PVC Ø 50
Débits (m³/h):				
PRIMAIRE chauffage	1.50	1.50	3.53	7.06
SECONDAIRE piscine	1.50	3.00	4.16	8.32
Pertes de charge (mCE) :				
PRIMAIRE chauffage	1.20	0.40	2.10	2.50
SECONDAIRE piscine	1.40	1.70	3.10	3.80

Pression de service maximale : 2b - Pression d'épreuve : 5b - Température maximale admissible : 90°C

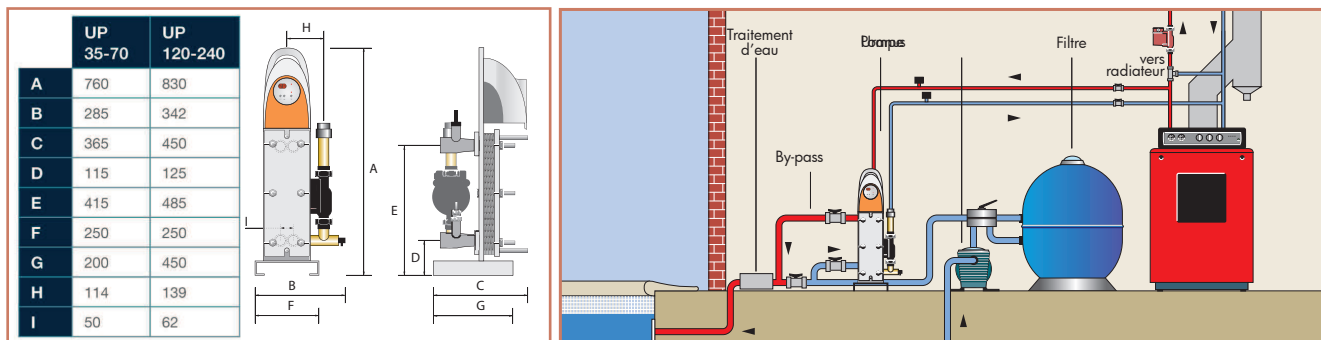

L'installation de votre URANUS + doit être faite par un professionnel de la piscine. Il doit être installé dans le local technique, à proximité de la chaudière, à la sortie de la filtration (prévoir un by-pass)

ECHANGEUR DE CHALEUR A PLAQUE - 18PU - SUR COMMANDE

Référence	Désignation	Code	Codag	P.U.H.T.
UP35+	Echangeur plaques URANUS 35KW TITANE	W49UP35TI	45350584	2366,60 €
UP70+	Echangeur plaques URANUS 70KW TITANE	W49UP70TI	45350592	3069,99 €
UP120+	Echangeur plaques URANUS 120KW TITANE	W49UP120TI	45350576	4442,13 €

Eco taxe de **0,84 € HT** en sus pour chaque échangeur



Alimentation électrique avec protection par disjoncteur différentiel 30 mA en tête de ligne non compris.

CHAUFFAGE PISCINE

POMPE A CHALEUR SUM HEAT



Garantie **2** Ans

LA PERFECTION DU CHAUFFAGE ET LE SUMMUM DU CONFORT

L'excellence en matière de pompe à chaleur pour piscine. Rendement écoénergétique très performant. Contrôle de température électronique des plus précis.



DESRIPTIF

Echangeur de chaleur coaxial avec tubulure profilé en titane pour accroître l'efficacité thermique et résister aux produits chimiques présents dans l'eau de piscine.

Moteur hermétique à roulement à bille assurant un fonctionnement fiable et ne nécessitant aucun entretien.

Une valve thermostatique fournit la quantité exacte de fluide.

Evaporateur à haut rendement.

Filtre déshydrateur anti-acide.

Carrosserie et grillage de protection résistant aux rigueurs de l'hiver et aux rayons UV.

BILAN THERMIQUE GRATUIT (voir page 72)

MODELE	SHE1101	SHE1401	SHE1403	SHE1901	SHE1903	SHE2403	SHE3003
Capacité calorifique Air 27°C-HR% 80-Eau 27°	11 Kw	14 Kw	14 Kw	19,5 Kw	19 Kw	24 Kw	29 Kw
Capacité calorifique Air 15°C-HR% 71-Eau 26°	8,4 Kw	10,4 Kw	10,4 Kw	15,4 Kw	14,3 Kw	18,8 Kw	23,2 Kw
Puissance absorbée (kW)	2	2,4	2,4	3,4	3,4	4,4	5,3
Calibre fusible (aM)	16	16	10	20	10	10	16
Plage de débit (m3/h)	3,5 à 23 m	3,5 à 23 m	3,5 à 23 m	3,5 à 23 m	3,5 à 23 m	3,5 à 23 m	3,5 à 23 m
Débit d'eau minimal m3/h	4,5	6	6	8	8	10	12
Intensité absorbée	9	10,9	4,4	13,3	5,3	7	11,6
Poids (en Kg)	75	77	77	86	86	98	121
Alimentation électrique	230 V	230 V	400 V	230 V	400 V	400 V	400 V
Type de compresseur	Scroll	Scroll	Scroll	Scroll	Scroll	Scroll	Scroll
Type de réfrigérant	R410A	R407C	R407C	R407C	R407C	R407C	R410A
Echangeur de chaleur	Titanium/PVC	Titanium/PVC	Titanium/PVC	Titanium/PVC	Titanium/PVC	Titanium/PVC	Titanium/PVC
Plage de chauffage (°C)	15/35°C	15/35°C	15/35°C	15/35°C	15/35°C	15/35°C	15/35°C
Raccord union hydraulique	63 mm	63 mm	63 mm	63 mm	63 mm	63 mm	63 mm
Ventilation exclusive réduisant le bruit	Oui	Oui	Oui	Oui	Oui	Oui	Oui
Démarréur électronique	Non	Oui	Non	Oui	Non	Non	Non
Couverture hivernage	Oui	Oui	Oui	Oui	Oui	Oui	Oui
Fonction priorité chauffage	Oui	Oui	Oui	Oui	Oui	Oui	Oui
Dimensions (mm)	H 737 L 762 P 864	H 737 L 762 P 864	H 737 L 762 P 864	H 940 L 762 P 864	H 940 L 762 P 864	H 940 L 762 P 864	H 940 L 762 P 864



L'installation de votre Pompe à chaleur doit être faite par un professionnel de la piscine à l'extérieur, après la filtration pour limiter les pertes de charge

POMPE A CHALEUR SUMHEAT - 18PU

Référence	Désignation	Puissance	Tension	Codag	P.U.H.T.
SHE1101	PAC Hayward Sumheat 1M	11 Kw	mono	55183295	3356,40 €
SHE1401	PAC Hayward Sumheat 2M	14 Kw	mono	55183309	4483,68 €
SHE1901	PAC Hayward Sumheat 3M	19,5 Kw	mono	55183325	4849,41 €
SHE1903	PAC Hayward Sumheat 3T	19 Kw	tri	55183333	4849,41 €
SHE2403	PAC Hayward Sumheat 4T	24 Kw	tri	55183341	5335,51 €
SHE3003	PAC Hayward Sumheat 5T	29 Kw	tri	55183368	5578,56 €

Eco taxe de 5,02 € HT en sus poue chaque pompe

CHAUFFAGE PISCINE

POMPE A CHALEUR EASY TEMP



Un rapport qualité/prix imbattable

Idéale pour les petits et moyens bassins.
Echangeur thermique en PVC et Titane pour une compatibilité avec tous les traitements.
Pompe à chaleur réversible.
PAC silencieuse.

Garantie **2** Ans

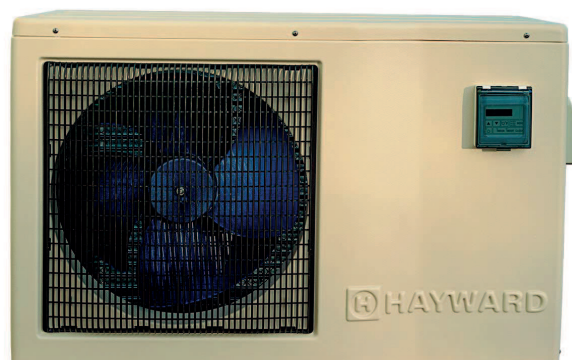

DESSCRIPTIF

Echangeur de chaleur en Titane-PVC ultra résistant compatible avec tous les types de traitement dont l'électrolyse. Système à double passe pour optimiser le transfert de chaleur.

Boîtier en ABS, traité anti-uv.

PAC a fonction priorité chauffage ainsi qu'un faible niveau sonore grâce à son compresseur ultra silencieux. Cop supérieur à 4,3.

Panneau de commande électronique pour un fonctionnement performant et simplifié.

Mode automatique chaud/froid.

Couverture hivernage comprise.

BILAN THERMIQUE GRATUIT (voir page 72)

MODELE	ECP06	ECP08	ECP11	ECP13	ECP15
Capacité calorifique Air 24°C-HR% 63-Eau 27°	5,5 Kw	8 Kw	11 Kw	13,5 Kw	15,2 Kw
Capacité calorifique Air 15°C-HR% 71-Eau 26°	4,2 Kw	6,1 Kw	10,4 Kw	8,8 Kw	12,3 Kw
Puissance électrique absorbée (kW)	1,17	1,8	2,43	3	3,13
Intensité absorbée	5,19	7,91	11,81	14,5	16
Alimentation électrique (V/Ph/Hz)	220-240/1/50				
Type de compresseur	Rotatif	Scroll	Scroll	Scroll	Scroll
Nombre de ventilateur	1				
Puissance du ventilateur	50 W	120 W	120 W	120 W	120 W
Vitesse de rotation du ventilateur	770 RPM	850 RPM	850 RPM	850 RPM	850 RPM
Pression acoustique - 1 mètre	47 dB (A)	51 dB (A)	54 dB (A)	56 dB (A)	56 dB (A)
Pression acoustique - 10 mètres	29,2 dB (A)	33,2 dB (A)	37,2 dB (A)	37,3 dB (A)	37,3 dB (A)
Débit d'eau	2,3 m³/h	3 m³/h	4,5 m³/h	5,3 m³/h	6,6 m³/h
Perte de charge sur l'eau	5,4 kPa	8,9 kPa	19,2 kPa	5,2 kPa	40 kPa
Dimensions (mm)	L 970 L 430 H 710	L 1120 L 480 H 810	L 1120 L 480 H 810	L 1230 L 510 H 1020	L 1230 L 510 H 1020
Poids net / Poids de l'unité emballée	47/53 mm	55/60 mm	55/60 mm	105/115 mm	110/120 mm
Réfrigérant	R410A	R410A	R410A	R410A	R410A
Couverture d'hivernage	Oui				



L'installation de votre Pompe à chaleur doit être faite par un professionnel de la piscine à l'extérieur, après la filtration pour limiter les pertes de charge

POMPE A CHALEUR EASY TEMP - 18PU

Référence	Désignation	Puissance	Tension	Codag	P.U.H.T.
ECP06	PAC Easy Temp ECP06	6 kW	mono	55964092	1428,90 €
ECP08	PAC Easy Temp ECP08	8 kW	mono	55964106	1901,05 €
ECP11	PAC Easy Temp ECP11	11 kW	mono	55964068	2360,78 €
ECP13	PAC Easy Temp ECP13	13 kW	mono	55964076	2919,92 €
ECP15	PAC Easy Temp ECP15	15 kW	mono	55964084	3218,12 €

Eco taxe de 5,02 € HT en sus poue chaque pompe

CHAUFFAGE PISCINE

POMPE A CHALEUR ENERGYLINE PRO



Performante et réversible

Permet de prolonger la saison de baignade tout en réalisant des économies.

Utilisation réversible, pour chauffer et refroidir le bassin en cas de chaleur excessive.



DESRIPTIF

Système d'échangeur à double passe pour optimiser le transfert de chaleur permettant d'avoir des COP supérieurs à 4,3.

Faible niveau sonore, grâce à son compresseur ultra silencieux.

Panneau de commande électronique à écran tactile pour un fonctionnement performant et simplifié.

Pompe à chaleur avec gestion de dégivrage électronique par inversion de cycle de série assurant un fonctionnement jusqu'à -2°C.

Echangeur en Titane-PVC ultra résistant compatible avec tous les types de traitement dont l'électrolyse.

BILAN THERMIQUE GRATUIT (voir page 72)



NOUVEAUTÉ

Garantie **2** Ans

MODELE	ENP1MS	ENP2MS	ENP3MS	ENP4MS	ENP4TS	ENP5MS	ENP5TS
Capacité calorifique Air 15°C-HR% 71-Eau 26°	5,9 Kw	8 Kw	11 Kw	12,6 Kw	12,5 Kw	15 Kw	15 Kw
Puissance absorbée (Kw)	1,28	1,74	2,49	2,49	2,85	3,35	3,30
Débit d'eau nominal (m3/h)	2,5	3,4	4,8	5,5	5,1	6	6,2
Perte de charge sur l'eau (kPa)	2	6	4,2	9	12	12	12
Intensité absorbée (A)	5,75	7,80	11,50	12,65	5,70	14,84	6,10
Alimentation électrique	230 V	230 V	230 V	230 V	380 V	230 V	380 V
Mode de dégivrage	Par inversion cycle						
Type de compresseur	Rotatif			Scroll			
Nombre de ventilateurs	1						
Puissance du ventilateur (Watt)	120	120	150	150	150	150	150
Vitesse de rotation du ventilateur (RPM)	850	850	820	850	850	850	850
Direction du ventilateur	Horizontale						
Type de réfrigérant	R410A	R407C	R407C	R407C	R407C	R407C	R410A
Pression acoustique (à 1m)	51 dB(A)	54 dB(A)	56 dB(A)	56 dB(A)	56 dB(A)	56 dB(A)	56 dB(A)
Pression acoustique (à 10m)	31 dB(A)	33 dB(A)	35 dB(A)	35 dB(A)	35 dB(A)	35 dB(A)	35 dB(A)
Raccord union hydraulique	50 mm	50 mm	50 mm	50 mm	50 mm	50 mm	50 mm
COP	4,6	4,6	4,34	5	4,4	4,5	4,5
Réfrigérant	A410A	A410A	A410A	A410A	A410A	A410A	A410A
Couverture hivernage	Oui	Oui	Oui	Oui	Oui	Oui	Oui
Dimensions (mm)	L 1025 L 455 H 660	L 1025 L 455 H 660	L 1140 L 470 H 875	L 1140 L 470 H 875	L 1140 L 470 H 875	L 1140 L 470 H 875	L 1140 L 470 H 875



L'installation de votre Pompe à chaleur doit être faite par un professionnel de la piscine à l'extérieur, après la filtration pour limiter les pertes de charge

POMPE A CHALEUR ENERGYLINE PRO - 18PU

Référence	Désignation	Puissance	Tension	Codag	P.U.H.T.
ENP1MS	PAC Hayward EnergyLine Pro 1M	5,9 Kw	mono	57618663	2091,38 €
ENP2MS	PAC Hayward EnergyLine Pro 2M	8,0 Kw	mono	57618671	2764,05 €
ENP3MS	PAC Hayward EnergyLine Pro 3M	11 Kw	mono	57618698	3448,95 €
ENP4MS	PAC Hayward EnergyLine Pro 4M	12,6 Kw	mono	57618701	4274,67 €
ENP4TS	PAC Hayward EnergyLine Pro 4T	12,5 Kw	tri	57618728	4274,67 €
ENP5MS	PAC Hayward EnergyLine Pro 5M	15 Kw	mono	57618736	4773,38 €
ENP5TS	PAC Hayward EnergyLine Pro 5T	15 Kw	tri	57618744	4773,38 €

Eco taxe de 5,02 € HT en sus pour chaque pompe

CHAUFFAGE PISCINE

POMPE A CHALEUR ENERGYLINE PRO TS



Meilleure solution de chauffage de bassins toutes saisons

Idéale pour piscines intérieures et en régions plus froides. Conçue pour fonctionner jusqu'à -12°C.

Garantie **2** Ans



NOUVEAUTÉ

DESRIPTIF

Gestion de dégivrage électronique par inversion de cycle de série assurant un fonctionnement jusqu'à -12°C.

Fonctionnement extrêmement silencieux.

Echangeur en Titane-PVC ultra résistant compatible avec tous les types de traitement dont l'électrolyse. Système à double passe pour optimiser le transfert de chaleur.

Ecran tactile et intuitif.

Simplicité d'installation et d'entretien.

BILAN THERMIQUE GRATUIT (voir page 72)

MODELE	ENP6MAS	ENP6TAS	ENP7TAS
Capacité calorifique Air 15°C-HR% 71-Eau 26°	17,2 Kw	17,5 Kw	22,5 Kw
Puissance absorbée (Kw)	3,5	3,5	4,7
Débit d'eau nominal (m3/h)	6,5	6,5	8
Perte de charge sur l'eau (kPa)	21	14	21
Intensité absorbée (A)	16,2	7,7	9,7
Alimentation électrique	230 V	380 V	380 V
Mode de dégivrage	Par inversion cycle		
Type de compresseur	Scroll		
Nombre de ventilateurs	2		
Puissance du ventilateur (Watt)	120	120	150
Vitesse de rotation du ventilateur (RPM)	820	899	925
Direction du ventilateur	Horizontale		
Type de réfrigérant	R410A	R407C	R407C
Pression acoustique (à 1m)	58,8 dB(A)	60,5 dB(A)	61,2 dB(A)
Pression acoustique (à 10m)	41,8 dB(A)	43,8 dB(A)	44,5 dB(A)
Raccord union hydraulique	50 mm		
COP	4,85	5	4,74
Réfrigérant	A410A	A410A	A410A
Fonction priorité chauffage	Oui	Oui	Oui
Couverture hivernage	Oui	Oui	Oui
Dimensions (mm)	L 1138 L 470 H 1264		



L'installation de votre Pompe à chaleur doit être faite par un professionnel de la piscine à l'extérieur, après la filtration pour limiter les pertes de charge

POMPE A CHALEUR ENERGYLINE PRO TOUTES SAISONS - 18PU

Référence	Désignation	Puissance	Tension	Codag	P.U.H.T.
ENP6MAS	PAC Hayward Energyline Pro 6MAS	17,2 Kw	mono	57618752	5703,56 €
ENP6TAS	PAC Hayward Energyline Pro 6TAS	17,5 Kw	tri	57618760	5537,44 €
ENP7TAS	PAC Hayward Energyline Pro 7TAS	21,5 Kw	tri	57618779	7051,92 €

Eco taxe de 5,02 € HT en sus pour chaque pompe

CHAUFFAGE PISCINE

POMPE A CHALEUR ZODIAC POWER



LA POMPE A CHALEUR ECONOMIQUE

Pompe à chaleur AIR/EAU monobloc.
Une entrée de gamme très économique.
Prise secteur et raccords fournis de série.

INSTALLATION

A l'extérieur, à proximité du local technique.
Raccordement hydraulique en PVC Ø 50 par by-pass sur la filtration (1/2 union Ø 50 fourni).
Prévoir un dégagement de 50 cm entre l'arrière de la pompe à chaleur et le mur. Il ne doit pas y avoir d'obstacle devant la machine sur 4 à 5 mètres (muret, haie...).
Alimentation électrique avec protection par disjoncteur 30 mA en tête de ligne (non fourni).

Garantie **2** Ans

BILAN THERMIQUE GRATUIT (voir page 72)

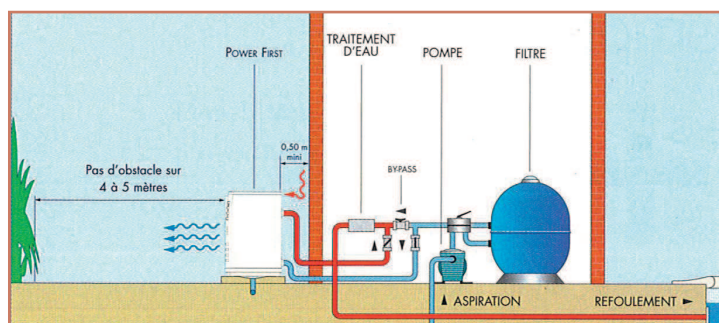

DESRIPTIF

Echangeur condenseur à eau en TITANE
Evaporateur «plate fin» très performant
Régulateur à affichage digital avec interrupteur marche/arrêt + voyant et permettant la priorité chauffage
Compresseur rotatif à palette
Contrôleur de débit d'eau
Contrôle de débit d'eau par l'afficheur digital
Sécurité pressostat HP et BP
Dégivrage automatique par ventilation forcée.
Thermostat anti-gel (arrêt à + 7° C)
Carrosserie polypropylène
Fluide frigorigène R 410 A
2 Raccords PVC 1/2 union D50 fournis

MODELE	ZODIACPOWER 5M	ZODIACPOWER 7M	ZODIACPOWER 9M	ZODIACPOWER11M
Code article	W20ZPOWER5M	W20ZPOWER7M	W20ZPOWER9M	W20ZPOWER11M
Puissance consommée	1 kW	1.6 kW	2.1 kW	2.6 kW
Puissance restituée *	4.7 kW	6.5 kW	8.6 kW	10.5 kW
Débit d'eau moyen (m3/h)	3	4	5	6
Volume bassin recommandé (m³)	0 à 30	20 à 40	30 à 60	40 à 70
Intensité absorbée nominale (A)	4.45	7.09	9.36	11.2
Intensité absorbée maximale (A)	5.2	8.7	12.4	15.7
Alimentation électrique	230 V/50 Hz	230 V/50 Hz	230 V/50 Hz	230 V/50 Hz
Poids	45	47	48	50

* Air 15°C Eau 26°C Hygro 70%.



L'installation de votre Pompe à chaleur doit être faite par un professionnel de la piscine à l'extérieur, après la filtration pour limiter les pertes de charge



DIMENSIONS (en mm)

L 840 / l 400 / H 665

POMPE A CHALEUR ZODIAC POWER - 18PU

Référence	Désignation	Codag	P.U.H.T.
ZODIACPOWER5M	PAC Zodiac Power 5Kw mono	51323351	1333,00 €
ZODIACPOWER7M	PAC Zodiac Power 7Kw mono	51323378	1795,00 €
ZODIACPOWER9M	PAC Zodiac Power 9Kw mono	51323386	2316,00 €
ZODIACPOWER11M	PAC Zodiac Power 11Kw mono	53054854	2795,00 €

Eco taxe de 5,02 € HT en suspour chaque pompe

CHAUFFAGE PISCINE

POMPE A CHALEUR Z300



NOUVEAUTÉ

UNE POMPE A CHALEUR ULTRA PERFORMANTE

Certifiée par la norme NF PAC : qualités et performances garanties.
Régulation précise et performante pour un COP optimisé.
Priorité chauffage.
Livrée de série avec sa housse d'hivernage.



Garantie **3** Ans

EQUIPEMENT

Echangeur condenseur à eau en TITANE
Régulateur à affichage digital
Détendeur électronique
Contrôleur de débit d'eau
Compresseur rotatif à palette
Sécurité pressostat HP et BP
Thermostat antigel (arrêt à +5°C)
Carrosserie polypropylène anti-corrosion
Fluide frigorigène R410 A
2 Raccords PVC 1/2 union D50 fournis, plots antivibratiles et livré avec housse d'hivernage offerte.

BILAN THERMIQUE GRATUIT (voir page 72)

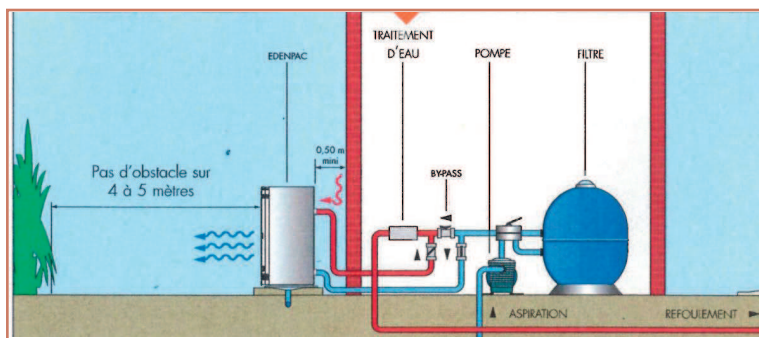

* Air 15°C Eau 26°C Hygro 70%

MODELE	Z300 M4	Z300 M5	Z300 T5	Z300 M7
Code article	WH000014	WH000015	WH000016	WH000019
Puissance consommée	1.7 kW	2.2 kW	2.2 kW	2.9 kW
Puissance restituée*	7.6 kW	10.4 kW	10.5 kW	13.7 kW
Débit d'eau moyen (m3/h)	4	5	5	6
Volume maxi bassin	30 à 50	40 à 75	40 à 75	60 à 90
Intensité absorbée nominale (A)	7.9 maxi 10	10.3 maxi 14.5	4.25 maxi 5.25	13 maxi 16.4
Pression acoustique à 10m dB(A)	39	40	42	39
Alimentation électrique	230V/50Hz	230V/50Hz	400V/50Hz	230V/50Hz
Poids	52	63	63	68



L'installation de votre Pompe à chaleur doit être faite par un professionnel de la piscine à l'extérieur, après la filtration pour limiter les pertes de charge.



INSTALLATION

A l'extérieur, à proximité du local technique et à une distance suffisante du bassin (selon norme électrique en vigueur). Pour une installation en local technique, prévoir kit disponible à cet effet.
Sur une surface stable, solide et de niveau.
Prévoir entre la pompe à chaleur et son environnement (murs, végétation...) les distances minimales.

POMPE A CHALEUR Z300 - 18PU

Référence	Désignation	Codag	P.U.H.T.
Z300M4	PAC Z300 M4 7.7Kw mono	57619112	2525,00 €
Z300M5	PAC Z300 M5 10.4Kw mono	57624140	3250,00 €
Z300T5	PAC Z300 T5 10.5Kw Tri	57619155	3250,00 €
Z300M7	PAC Z300 M7 13.9Kw Mono	57619120	4180,00 €

Eco taxe de 5,02 € HT en sus pour chaque pompe

CHAUFFAGE PISCINE

POMPE A CHALEUR Z300 REVERSIBLE



NOUVEAUTÉ

Garantie **3** Ans

BILAN THERMIQUE GRATUIT (voir page 72)

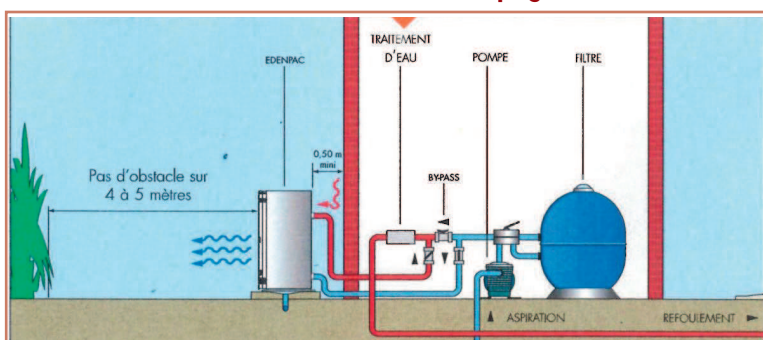

UNE POMPE A CHALEUR ULTRA PERFORMANTE EN TOUTES SAISONS

Certifiée par la norme NF PAC : qualités et performances garanties.
Régulation précise et performante pour un COP optimisé jusqu'à -8°C.
Fonction priorité chauffage : maintien automatique de la température.
PAC réversible : dégivrage actif jusqu'à -8°C ou rafraîchissement du bassin.

EQUIPEMENT

- Echangeur condenseur à eau en TITANE
- Régulateur à affichage digital
- Détendeur électronique : régulation optimisée pour une meilleure performance
- Contrôleur de débit d'eau
- Compresseur rotatif à palette (Z300 MD5 ET TD5) ou Scroll (Z300 MD8 et TD8)
- Sécurité pressostat HP et BP
- Dégivrage automatique par inversion de cycle
- Thermostat antigel (arrêt à -8°C)
- Carrosserie polypropylène anti-corrosion
- Fluide frigorigène R410 A
- 2 Raccords PVC 1/2 union 50 fournis et plots antivibratiles

MODELE REVERSIBLE	Z300 MD5	Z300 MD8	Z300TD5	Z300TD8
Code article	WH000017	WH000020	WH000018	WH000021
Puissance consommée	2.2 kW	3.6 kW	2.2 kW	3.6 kW
Puissance restituée*	10.4 kW	15.5 kW	10.5 kW	15.5 kW
Débit d'eau moyen (m3/h)	5	6.5	5	6.5
Volume maxi bassin	40 à 75	60 à 110	40 à 75	60 à 110
Intensité absorbée nominale (A)	10 maxi 14.5	16 maxi 22	4.4 maxi 5.3	7.4 maxi 9.3
Pression acoustique à 10m dB(A)	40	37.1	42	37.1
Alimentation électrique	230 V/50Hz	230 V/50Hz	400 V/50Hz	400 V/50Hz
Poids	63	81	63	81

* Air 15°C Eau 26°C Hygro 70%.



L'installation de votre pompe à chaleur doit être faite par un professionnel de la piscine à l'extérieur, après la filtration pour limiter les pertes de charge

INSTALLATION

Idem Z300

POMPE A CHALEUR Z300 REVERSIBLE - 18PU

Référence	Désignation	Puissance	Tension	codag	P.U.H.T.
Z300MD5	PAC Z300 MD5 TT saisons	10.4Kw	mono	57619139	3450,00 €
Z300MD8	PAC Z300 MD8 TT saisons	15.7Kw	mono	57619147	4908,00 €
Z300TD5	PAC Z300 TD5 TT saisons	10.5Kw	tri	57619163	3450,00 €
Z300TD8	PAC Z300 TD8 TT saisons	15.7Kw	tri	57619171	4908,00 €

Eco taxe de 5,02 € HT en sus pour chaque pompe

CHAUFFAGE PISCINE



POMPE A CHALEUR POWER FORCE



LA PLUS PUISSANTE ET LA PLUS SILENCIEUSE DES POMPES A CHALEUR TOUTES SAISONS / REVERSIBLES

Compresseur rotatif SCROLL à démarrage progressif
Ventilateur à Technologie Inverter : économique et silencieuse
Fonction mode silence automatique : PAC silencieux
Technologie détendeur électronique pour un COP optimisé en toutes saisons
Fluide frigorigène respectueux de l'environnement (R 410A)
Dégivrage intensif pour une utilisation toutes saisons (fonctionnement jusqu'à -12°C)
Fonction Cooling (Réversible) pour rafraîchissement du bassin
Fonction priorité chauffage
Commande déportée (en option)
Affichage LED ergonomique

Garantie **2** Ans



BILAN THERMIQUE GRATUIT (voir page 72)



EQUIPEMENT

Pompe à chaleur air/eau monobloc
Echangeur à condensateur à eau en Titane
Régulateur à affichage digital
Contrôleur de débit d'eau
Compresseur Scroll
Sécurité pressostat HP et BP
Dégivrage automatique par inversion de cycle
Carrosserie traitée anti-corrosion
Détendeur électronique
Moto-ventilateur Inverter

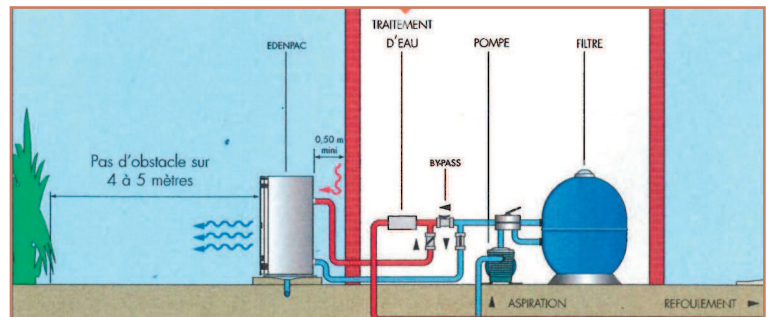

INSTALLATION

A l'extérieur, à proximité du local technique.
Raccordement hydraulique en PVC Ø 50 par by-pass sur la filtration (1/2 union Ø 50 fourni).
Prévoir un dégagement de 50 cm entre l'arrière de la pompe à chaleur et le mur. Il ne doit pas y avoir d'obstacle devant la machine sur 4 à 5 mètres (muret, haie...).

Alimentation électrique avec protection par disjoncteur 30mA en tête de ligne (non fourni).



DIMENSIONS (en mm)

L 1300 / l 450 / H 1335



L'installation de votre Pompe à chaleur doit être faite par un professionnel de la piscine et doit être installée à l'extérieur, après la filtration pour limiter les pertes de charge

MODELE	POWER FORCE 25T	POWER FORCE 35T
Code article	W20FORCE25TD	W20FORCE35TD
Puissance restituée condition Froid +7°C	22 kW	25.5 kW
condition Froid +2°C	16 kW	21 kW
Débit d'eau moyen (m3/h)	10	10
Volume maxi bassin	nous consulter	nous consulter
Perte de charge	1.3	1.3
Intensité absorbée nominale (A)	10.6 maxi 14.2	12.9 maxi 18.1
Puissance acoustique (dBA)	nous consulter	nous consulter
Alimentation électrique	400V/50Hz	400V/50Hz
Poids	205	205

POMPE A CHALEUR POWER FORCE - 18PU

Référence	Désignation	Codag	P.U.H.T.
POWERFORCE25DT	PAC Power Force 25 kW tri	51323149	8442,00 €
POWERFORCE35DT	PAC Power Force 35 kW tri	51323157	11275,00 €

Eco taxe de 5,02 € HT en sus pour chaque pompe

CHAUFFAGE PISCINE

POMPE A CHALEUR OPTIPAC



Spécial Piscine Publique



Garantie **2** Ans

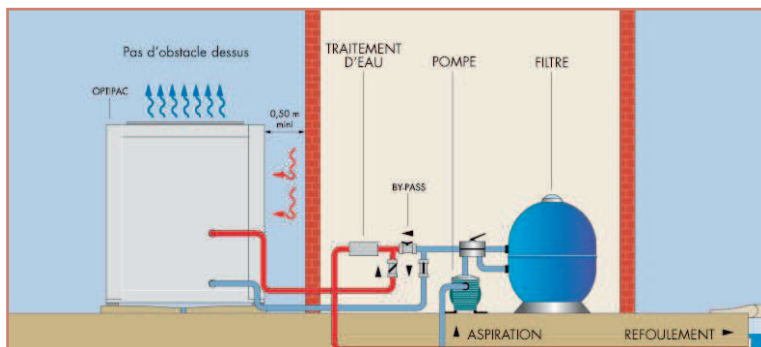

MODELE MONO	OPTIPAC 30D tri
Code article	W20TI30D
Puissance consommée	28 kW
Puissance restituée - Air 15% - Eau 24% - Hydro 70%	90 kW
Débit d'eau moyen (m3/h)	24
Perte de charge (m CE)	1,3
Intensité absorbée maximale (A)	52,2
Puissance acoustique (dBA)	85
Poids (Kg)	720
Alimentation électrique	400 V
Section de câble (mm2)	4x16
Raccordement hydraulique	Ø 90

LA PAC LA PLUS PUISSANTE DU MARCHÉ

Equipée d'un compresseur rotatif SCROLL Copeland à fluide frigorigène R 407 C. Pompe pour toutes saisons : dégivrage "intensif" par inversion de cycle (fonctionnement à partir de -8°C). Fonction par priorité chauffage.

INSTALLATION

A l'extérieur, à proximité du local technique. Raccordement hydraulique en PVC Ø 90 par by-pass sur la filtration.

Prévoir un dégagement de 50 cm entre l'arrière de la pompe à chaleur et le mur.

Alimentation électrique avec protection par disjoncteur différentiel 30 mA en tête de ligne (non fourni).

Un contrôle annuel de l'étanchéité du circuit frigorigère doit être réalisé pour tout équipement frigorigère dont la charge en fluide frigorigère est > à 2 Kg et < à 30 Kg.

BILAN THERMIQUE GRATUIT (voir page 72)

DESRIPTIF

- Pompe à chaleur air/eau monobloc extérieur
- Echangeur condenseur à eau en TITANE.
- Evaporateur "plate fin" très performant.
- Régulateur à affichage digital avec interrupteur.
- Module de commande déporté (en option).
- Compresseur.
- Contrôleur de débit d'eau.
- Dégivrage automatique par inversion de cycle.
- Carrosserie anti-corrosion.
- Détecteur de phases.
- Compteur horaire.
- Fluide frigorigène R 407 C

DIMENSIONS

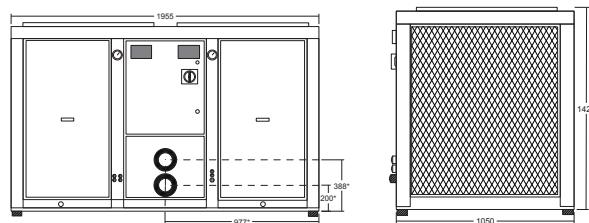

L'installation de votre Pompe à chaleur doit être faite par un professionnel de la piscine à l'extérieur, après la filtration pour limiter les pertes de charge

POMPE A CHALEUR OPTIPAC - 18PU - SUR COMMANDE

Référence	Désignation	Codag	P.U.H.T.
OPTIPAC30DT	Pac Optipac 30D tri 90 kW	48660878	30879,00 €

Eco taxe de 5,02 € HT en sus pour chaque pompe

ACCESSOIRE POMPE A CHALEUR



HOUSSE DE PROTECTION D'HIVERNAGE

Protéger efficacement votre pompe à chaleur pendant l'hiver

HOUSSE DE PROTECTION - 18PU

Référence	Désignation	Codag	P.U.H.T.
HOUSSEPOWERFIRST	Housse hivernage PAC POWERFIRST / Z300	51438477	93,44 €
HOUSSEZPOWER	Housse hivernage PAC ZODIAC POWER / Z200	55183244	84,89 €



MODULE DE COMMANDE DEPORTE

Piloter la pompe à chaleur de l'endroit souhaité

MODULE DEPORTE - 18PU

Référence	Désignation	Codag	P.U.H.T.
WH000200	Module déporté Z200	57619198	114,35 €
WTC04004	Module déporté PAC PowerFirst/PowerForce/Z300	56663649	403,10 €
WCE03827	Module déporté PAC Optipac	45322750	155,23 €



- Prévoir 2 modules de commande déportée WCE03827 pour le modèle Optipac30DT
- Les PAC Zodiac Power ne peuvent pas être commandées par module déporté

KIT DE NETTOYAGE

Entretien et conserver un matériel en parfait état

KIT DE NETTOYAGE PSA NET - 18PU

Référence	Désignation	Codag	P.U.H.T.
PSANET	Kit de nettoyage évaporateur PSA net	45331407	111,57 €



ZODIAC EASY CONNECT

LE MOYEN LE PLUS RAPIDE ET LE PLUS ÉCONOMIQUE POUR CONNECTER UNE POMPE À CHALEUR POWER

Kit de connexion rapide pour pompe à chaleur de gamme POWER.
Matériau polypropylène traité anti-corrosion
Pompe 180 W.
2 x 6 m de tuyau
Raccords et accessoires de fixation de tuyaux fournis.



ZODIAC EASY CONNECT - 18PU

Référence	Désignation	Codag	P.U.H.T.
EASYCONNECT*	Easy Connect PAC ZODIAC	53053602	375,22 €

* Dans la limite des stocks disponibles
Eco taxe de 0,17 € HT en sus



DÉSHUMIDIFICATEUR

DÉSHUMIDIFICATEUR D'AMBIANCE DT850



LE DESHUMIDIFICATEUR D'AMBIANCE ECONOMIQUE

La solution la plus simple et la plus économique pour maintenir un taux d'hygrométrie de confort à 65 %. Une température de l'air à 28°C et une eau à 28°C.



DÉSHUMIDIFICATEUR D'AMBIANCE - 18PU

Référence	Désignation	Capacité	Tension	codag	P.U.H.T
DT850	Console DT 850	4,6l	Mono	51322843	2420,53 €

Eco taxe de 13,04 € HT en sus

INSTALLATION

Console sur pieds facile à poser dans l'espace piscine. Alimentation électrique 230 V.

DESRIPTIF

- Le produit « entrée de gamme » pour petits bassins (moins de 15 m³, spas...).
- Turbine centrifuge très silencieuse.
- Circuit thermodynamique hermétique.
- Compresseur hermétique avec protection interne.
- Dégivrage thermostatique par ventilation forcée.
- Régulation par hygrostat incorporé.
- Carrosserie thermoformée anticorrosion.
- Filtre à air lavable.
- Fluide frigorigène R 407C.

DIMENSIONS

L 660 / l 295 / H 720

BILAN THERMIQUE CHAUFFAGE ET DESHUMIDIFICATION

Pour bénéficier d'un bilan thermique gratuit, merci de compléter les informations suivantes

1 - CARACTERISTIQUES DU BASSIN

- Long. : m Larg. : Prof. : m
- Surface : m² - Volume : m³
- Situation : Plein air Intérieur
- Type de bassin : Hors sol Enterré
- Fréquentation : Privée Publique

2 - CHAUFFAGE DE L'EAU

- T° souhaitée : °C
- Temps de filtration : heure/jour
- Période d'utilisation : du au
- Bassin :
 - couverture ou volet oui non
 - nage à contre courant oui non
 - exposition au vent oui non
- Altitude : m
- Autres : (cascade, toboggan, jacuzzi)

3 - DESHUMIDIFICATION

- T° du local souhaitée : °C
- Volume du local : m³
- Isolation thermique du local :
 - bien isolé, peu vitré avec double vitrage
 - abri fixe abri télescopique
 - véranda avec double vitrage
- Mezzanine : oui non
- Nature des parois :
 - Mur :
 - Parois :
 - Vitrage :
- Implantation du déshumidificateur :
 - local technique encastré réseau de gaine
 - en ambiance
- Energie utilisée :
 - électricité pompe à chaleur géothermie
 - gaz naturel gaz propane fioul

Nom - Prénom :
 Adresse :
 CP - Ville :
 E-mail :

Signature du client :

DÉSHUMIDIFICATEUR

CONSOLE D'AMBIANCE SIROCCO



DÉSHUMIDIFICATEUR SIROCCO

Installation facile contre le mur de l'espace piscine à plus de 2 mètres du bassin.
Alimentation électrique 230 V.
Nouveau boîtier Hydro Control.



Garantie **2** Ans

DIMENSIONS

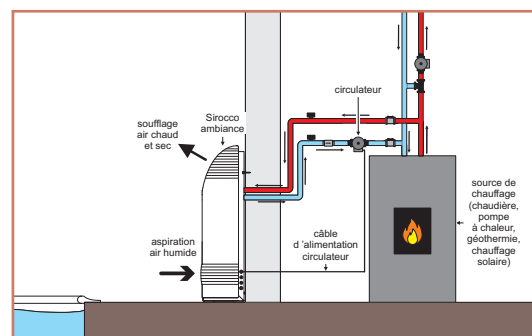
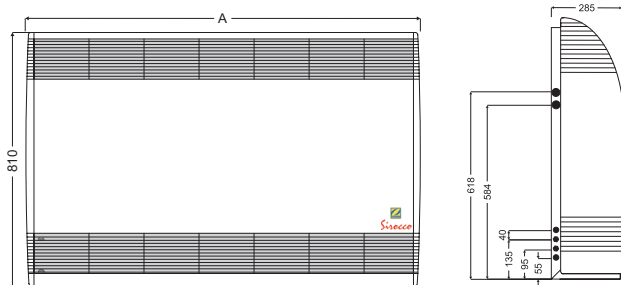

CONSOLE D'AMBIANCE - 18PU - SUR COMMANDE

Référence	Désignation	Capacité	Tension	codag	P.U.H.T.
SIROCCO55M	SIROCCO55	2,3 l	Mono	45340147	3835,99 €
SIROCCO80M	SIROCCO80	3,3 l	Mono	45340155	4565,66 €
SIROCCO110M	SIROCCO110	4,6 l	Mono	45340120	5008,95 €
SIROCCO110T	SIROCCO 110	4,6 l	Tri	45340139	5171,34 €

Eco taxe de **13,04 €** HT en sus pour chaque pompe

A	SIROCCO55	SIROCCO80	SIROCCO110
	1030 mm	1220 mm	1410 mm
Nbre de grilles	2 x 5	2 x 6	2 x 7

CONSOLE D'AMBIANCE SIROCCO - Avec option



MODELE SIROCCO	AMBIANCE 55 M	AMBIANCE 80 M	AMBIANCE 110 M	AMBIANCE 110 T
Capacité (litre/h)	2.3	3.3	4.6	4.6
Puissance absorbée (W)	990	1100	1340	1340
Puissance restituée (W)	2080	2310	2810	2810
Débit d'air (m3/h)	600	800	1000	
Puissance acoustique (dBA)	67.7	66.7	66.2	66.2
Pression acoustique 5m (dBA)	45.7	44.7	44.2	44.2
Alimentation électrique	230V/1/50Hz	230V/1/50Hz	230V/1/50Hz	400V/3N/50Hz
Intensité absorbée nominale (A)	4.45	5.05	6.35	2.8
Intensité maxi absorbée (A)	5.9	8	9.8	3.8
Fluide calorigène	R407C			
Evacuation des condensats	Tuyau souple Ø 12/18			
Poids (kg) sans option	65	75	85	85

CONSOLE SIROCCO avec appoint électrique - 18PU *

Référence	Désignation	codag	P.U.H.T.
SIROCCO55ME	Appoint électrique 2kW	51323289	4506,41 €
SIROCCO80ME	Appoint électrique 3kW	51323319	5261,31 €
SIROCCO110ME	Appoint électrique 4.5kW	51323211	5789,09 €
SIROCCO110TE	Appoint électrique 4.5kW	51323254	5958,07 €

CONSOLE SIROCCO avec batterie eau chaude - 18PU *

Référence	Désignation	codag	P.U.H.T.
SIROCCO55MB	Batt. Eau chaude 6kW	51323270	4611,74 €
SIROCCO80MB	Batt. Eau chaude 9kW	51323300	5402,86 €
SIROCCO110MB	Batt. Eau chaude 12kW	51323203	5817,62 €
SIROCCO110TB	Batt. Eau chaude 12kW	51323246	5981,11 €

* SUR COMMANDE

Eco taxe de **13,04 €** HT en sus pour chaque pompe

DÉSHUMIDIFICATEUR

CONSOLE ENCASTREE SIROCCO



MODELE SIROCCO ENCASTRE	ENCASTRE 55 M	ENCASTRE 80 M	ENCASTRE 110 M	ENCASTRE 110 T
Capacité (litre/h)	2.3	3.3	4.6	4.6
Puissance absorbée (W)	990	1100	1340	1340
Puissance restituée (W)	2080	2310	2810	2810
Débit d'air (m3/h)	600	800	1000	1000
Puissance acoustique (dBA)	67.7	66.7	66.2	66.2
Pression acoustique 5m (dBA)	45.7	44.7	44.2	44.2
Alimentation électrique	230V/1/50Hz	230V/1/50Hz	230V/1/50Hz	400V/3N/50Hz
Intensité absorbée nominale (A)	4.45	5.05	6.35	2.8
Intensité maxi absorbée (A)	5.9	8	9.8	3.8
Fluide calorigène	R407C			
Evacuation des condensats	Tuyau souple Ø 12/18			
Poids (kg) sans option	65	85	75	75

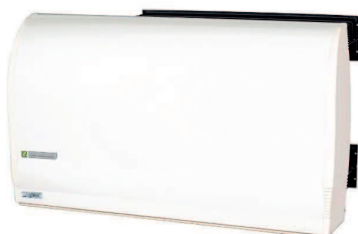

- Installation très facile, en traversée de parois
- Disponible en 3 capacités (2,3 à 4,6 l/h)
- Option «chauffage de l'air»
- Boîtier Hygro Control : nouveau design pour une installation facilité

[Nous Consulter](#)

CENTRALE HORIZONTALE ENCASTREE DF



MODELE DF ENCASTRE	ENCASTRE 403 M	ENCASTRE 405 M	ENCASTRE 405 T	ENCASTRE 408 M	ENCASTRE 408 M
Capacité (litre/h)	3.5	5	5	8	8
Puissance absorbée (W)	1500	1860	1860	2600	2600
Puissance restituée (W)	3600	4465	4465	6240	6240
Débit d'air (m3/h)	1300	1300	1300	1700	1700
Alimentation électrique	230V/1/50Hz	230V/1/50Hz	400V/3N/50Hz	230V/1/50Hz	400V/3N/50Hz
Intensité amaxi bsorbée (A)	13.2	16.1	7.3	24.8	9.5
Fluide calorigène	R407C				
Poids (kg) sans option	129	130	130	133	133



- Installation très facile, en traversée de parois, en hauteur
- Disponible en 3 capacités (3,5 à 8 l/h)
- Option «chauffage de l'air»
- Boîtier Hygro Control : nouveau design pour une installation facilité

[Nous Consulter](#)

TRAITEMENT AUTOMATIQUE

ELECTROLYSEUR AU SEL AQUARITE PRO

HAYWARD

LA PLUS SIMPLE ET LA PLUS AUTONOME DES SOLUTIONS DE TRAITEMENT PAR ELECTROLYSE

Entièrement automatique pour une tranquillité d'esprit totale.

INSTALLATION

Installation rapide et autonome sur les piscines neuves et s'adaptent facilement sur les piscines existantes.

DESSCRIPTIF

- Pour les bassins allant de 60 à 150 m³
- Large plage de fonctionnement (de 2.8g/l à 3.6g/l de sel) pour une polyvalence inégalée
- Grâce à sa cellule Turbo Cell, l'AquaRite Pro assainit totalement l'eau de la piscine, sans avoir à utiliser de galets de chlore. Une fois le bassin traité, le sel se recombine pour un nouveau cycle : il n'y a donc pas de consommation de sel

EN OPTION

Régulation pH/ORP : associé au module «Sense & Dispense». Il régule automatiquement la production de chlore en évitant tout risque de surchloration, tout en maintenant l'eau à un pH idéal.

Garantie **2** Ans



ELECTROLYSEUR AQUARITE PRO - 18PH

Référence	désignation	volume maxi	codag	P.U.H.T.
AQUARITEPRO60	Electrolyseur Aquarite PRO	60 m ³	57618787	1602,31 €
AQUARITEPRO95	Electrolyseur Aquarite PRO	95 m ³	57618795	1803,44 €
AQUARITEPRO150	Electrolyseur Aquarite PRO	150 m ³	57618809	2080,89 €

Eco taxe de 0,17 € HT en sus

Option : Module PH/ORP - 18PH

Référence	désignation	codag	P.U.H.T.
MODULEPHORP50	Module PH/ORP + Aquarite D50	57618817	1281,31 €
MODULEPHORP63	Module PH/ORP + Aquarite D63	57618825	1281,31 €

Eco taxe de 0,17 € HT en sus

ELECTROLYSEUR AU SEL AQUARITE PRO LS

HAYWARD

LA PLUS SIMPLE ET LA PLUS AUTONOME DES SOLUTIONS DE TRAITEMENT PAR ELECTROLYSE

Bénéficiez des avantages d'un électrolyseur de dernière génération conçu pour utiliser très peu de sel. Produit particulièrement adapté pour les bassins sensibles à la corrosion.

INSTALLATION

Installation rapide et autonome sur les piscines en création et s'adaptent facilement sur les piscines existantes.

DESSCRIPTIF

- Pour les bassins allant de 60 à 90 m³
- Large plage de fonctionnement (de 1,2g/l à 3,2g/l de sel) pour une polyvalence inégalée
- Régulation pH/ORP : associé au module «Sense & Dispense». Il régule automatiquement la production de chlore en évitant tout risque de surchloration, tout en maintenant l'eau à un pH idéal
- Grâce à sa cellule Turbo Cell LS, l'Aquarite Pro LS assainit totalement l'eau de la piscine, sans avoir à utiliser de galets de chlore.

Garantie **2** Ans



ELECTROLYSEUR AQUARITE PRO LOW SALT - 18PH

Référence	désignation	volume maxi	codag	P.U.H.T.
AQUARITELS75	Electrolyseur Aquarite LS	75 m ³	55963789	3795,38 €

Eco taxe de 0,17 € HT en sus

TRAITEMENT AUTOMATIQUE

ELECTROLYSEUR AU SEL - SALT AND SWIM

 **HAYWARD**



Garantie **2** Ans



LA PLUS SIMPLE ET LA MOINS CHERE DES SOLUTIONS DE TRAITEMENT PAR ELECTROLYSE

La solution de traitement par électrolyse la plus accessible et la plus économique du marché.

INSTALLATION

Installation autonome en 20 minutes sans outil, sans manipulation de produits chimiques.

DESCRIPTIF

- Pour les bassins allant jusqu'à 60 ou 110 m³
- Production chlore : de 15 g/h (60m³) et 22 g/h (110m³)
- Débit maximum : 5m³/h
- Raccords : 50 mm ou 63 mm sur section de 25 cm mini
- Système magnétique intégré à la cellule
- Position de la cellule : horizontale, verticale ou inclinée
- Cellule autonettoyante : par inversion de polarité, toutes les 3 heures
- Protection basse température : production réduite en dessous de 15° C et un arrêt en dessous de 10° C
- Réglage de la production : De 0 % à 100 % par intervalles de 10 %

ELECTROLYSEUR AU SEL SALT AND SWIM - 18PH

Référence	désignation	volume maxi	codag	P.U.H.T.
SALTSWIM60	Electrolyseur Salt & Swim 60 m ³		55963797	1060,69 €
SALTSWIM110	Electrolyseur Salt & Swim 110 m ³		55182752	1132,60 €

Eco taxe de 0,17 € HT en sus pour chaque électrolyseur

REGULATEUR DU PH - EZ PH

 **HAYWARD**



Garantie **2** Ans



LE REGULATEUR FIABLE ET AUTONOME

Le nouveau régulateur automatique du pH pour une eau parfaitement équilibrée.

INSTALLATION

Installation simple et rapide (Kit d'installation complet, raccordement dans le boîtier de contrôle déjà réalisé).

DESCRIPTIF

- Alimentation monophasée
- Tension : 230 V
- Fréquence : 50 Hz
- Courant alternatif
- Puissance Nominale : 9 W
- Débit maxi : 1,5l/h
- Pression maxi : 1,5 bar
- Indice protection : IP65
- Matière : Plastique
- Commande à affichage LCD
- Sécurité : Alarme de surdosage, alarme manque de produit, avertissement

Référence	désignation	codag	P.U.H.T.
REGULEZPH	Régulateur EZ PH	55182779	689,93 €

Eco taxe de 0,08 € HT en sus

TRAITEMENT AUTOMATIQUE



ELECTROLYSEUR AU SEL - EI² EXPERT



UN ELECTROLYSEUR AU SEL FIABLE ET ENDURANT

Un système fiable avec une électrode longue durée de vie pour obtenir une désinfection totale du bassin sans avoir recours à des produits chimiques en ajout manuel. Accessoires inclus dans le pack : Kit installation et kit collier pour détecteur de débit.

Garantie
2
Ans



NOUVEAUTÉ



INSTALLATION

Le coffret étant IPX5, il peut être installé n'importe où, y compris dans le volume 1. La distance coffret de commande - cellule est de 1.5 m. Le coffret de commande sera de préférence raccordé à une alimentation électrique permanente (avec utilisation des timers internes).



DESRIPTIF

- Tension d'alimentation : 220 - 240 VAC (50 Hz)
- Débit minimum : 5 m³/h
- Débit maximum : au-delà de 18 m³/h, la cellule de traitement doit être installée en by-pass.
- Pression maximale autorisée dans la cellule : 2.75 bar
- Température maxi de l'eau : 40° C, mini de l'eau : 5° C
- Taux de sel minimum requis : 4 g/l (Taux mini 3.3 g/l)
- Inversion de polarité : 3,5 ou 7h : 3 réglages (réglage d'usine : 5h)
- Coffret étanche IPX5 pouvant être installé partout
- Mode «low» manuel ou automatique en cas de volet
- Voyant «manque de sel» : réduction de la production pour protéger l'électrode
- Détecteur de débit mécanique
- Mode «boost» : augmentation de la production de chlore pendant 24h en cas de baignade intensive ou temps orageux
- Ecran LCD rétroéclairé convivial avec horloge de programmation intégrée
- Electrode longue durée de vie (10 000h)
- Position de la cellule : horizontale ou verticale
- Dimensions de la cellule (L x H) : 165 x 225 mm
- Dimensions du coffret (L x H) : 285 x 405 mm
- Longueur de câble "cellule/coffret" = 1,5 m

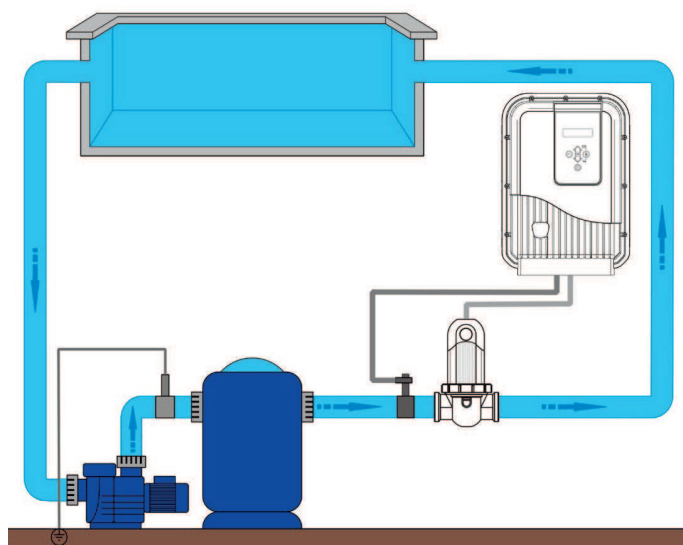

ELECTROLYSEUR EI² Expert - 18PH

Référence	désignation	volume maxi	codag	P.U.H.T.
EI2EXPERT10	Electrolyseur Ei ² Expert10	40 m ³	57619228	967,00 €
EI2EXPERT18	Electrolyseur Ei ² Expert18	75 m ³	57624159	1208,00 €
EI2EXPERT25	Electrolyseur Ei ² Expert25	100 m ³	57619236	1429,00 €

Eco taxe de 0,17 € HT en sus pour chaque électrolyseur

TRAITEMENT AUTOMATIQUE

ELECTROLYSEUR AU SEL - Ei



Garantie
2
Ans



LE PLAISIR D'UNE EAU PURE ET DOUCE

Une désinfection directement produite par l'électrolyseur au sel Ei et optimale en cas d'absence. Très rapide à installer par l'utilisateur. Montage de la cellule à l'horizontale ou à la verticale grâce au système «QUICK FIX». Par électrolyse, à travers la cellule, le sel est transformé en chlore, un désinfectant puissant instantanément dissous dans l'eau.

INSTALLATION

L'électrolyseur est installé directement sur la filtration de la piscine.

DESRIPTIF

- Tension d'alimentation : 220 - 240 VAC (50 Hz)
- Débit minimum : 5 m³/h
- Débit maximum : au-delà de 18 m³/h, la cellule de traitement doit être installée en by-pass.
- Pression maximale autorisée dans la cellule : 2,75 bar
- Température maxi de l'eau 40° C
- Température mini de l'eau 5° C
- Taux de sel minimum requis : 3 g/l (Taux recommandé 4 g/l)
- Optimisation de la performance des électrodes en titane recouvertes d'un alliage exclusif grâce à l'intervention de polarité ajustable (toutes les 2h30 ou 5h) en cas d'eau très dure.
- Position de la cellule : corps de la cellule verticale ou horizontale (avec détecteur de débit).
- Dimensions de la cellule (L x H) : 162 x 270 mm
- Longueur de câble "cellule"/coffret = 1,8 m.
- Dimensions coffret : 245x110x333 mm
- Protection coffret IP23
- Puissance électrique : 140 W
- Accessoires fournis : scie cloche Ø 22 mm, clé de serrage de l'électrode

OPTION

Pour un confort de baignade optimal, associez le régulateur de pH "pH Perfect" à votre électrolyseur au sel Ei.

Boîtier de commande :
réglage du niveau de production de chlore actif

Eau légèrement salée (4 g/l)

Cellule :
Production de chlore actif
à partir de l'eau salée



ELECTROLYSEUR Ei - 18PH

Référence	désignation	volume maxi	codag	P.U.H.T.
EI10	Electrolyseur Ei10	40 m ³	46359089	958,00 €
EI17	Electrolyseur Ei17	75 m ³	46359097	1166,00 €
EI25	Electrolyseur Ei25	100 m ³	46359100	1416,00 €

Eco taxe de 0,17 € HT en sus pour chaque électrolyseur

Option : PH CLEVER - 18PH

Référence	désignation	codag	P.U.H.T.
PHCLEVER	Pompe Doseuse PH CLEVER	57624191	583,00 €

Eco taxe de 0,17 € HT en sus

TRAITEMENT AUTOMATIQUE

ELECTROLYSEUR AU SEL - TRI



UN CONFORT DE BAINNADE ABSOLU

Un moyen simple et efficace pour obtenir une désinfection totale du bassin sans avoir recours à des produits chimiques en ajout manuel. Par électrolyse, à travers la cellule, le sel est transformé en chlore, un désinfectant puissant instantanément dissous dans l'eau. Système évolutif grâce aux 2 modules optionnels «TRiPh» et «TRipro»

Garantie **3** Ans



INSTALLATION

L'électrolyseur est installé directement sur la filtration de la piscine.

DESRIPTIF

- Tension d'alimentation : 220 - 240 VAC (50 Hz)
- Débit minimum : 5 m³/h
- Débit maximum : au-delà de 18 m³/h, la cellule de traitement doit être installée en by-pass.
- Pression maximale autorisée dans la cellule : 300 KPa = 3 bar
- Température maxi de l'eau : 40° C, mini de l'eau : 5° C
- Taux de sel minimum requis : 3 g/l (Taux recommandé 4 g/l)
- Inversion de la polarité ajustable en cas d'eau très dure (toutes les 2h30 ou 5h)
- Mode «low» : réduction de la production de chlore à 10 % du maximum.
- Fonction manuelle ou automatique en cas de volet fermé.
- Mode «boost» : augmentation de la production de chlore pendant 24h en cas de baignade intensive ou temps orageux.
- Horloge de programmation permettant de gérer les temps de production de chlore.
- Arrêt automatique en cas de manque de débit d'eau dans la cellule
- Electrode en titane avec traitement de surface longue durée
- Position de la cellule : horizontale sortie vers le bas.
- Dimensions de la cellule (L x H) : 300 x 100 mm
- Longueur de câble "cellule/coffret" = 1,8 m

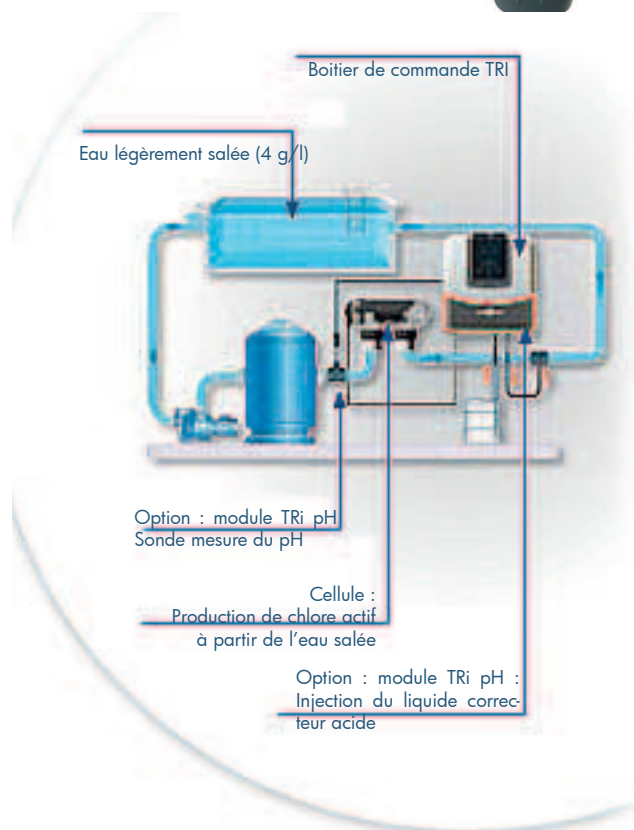

ELECTROLYSEUR TRI - 18PH

Référence	désignation	volume maxi	codag	P.U.H.T.
TRI10	Electrolyseur TRI 10	40 m ³	45348946	1166,00 €
TRI18	Electrolyseur TRI 18	70 m ³	45348954	1416,00 €
TRI22	Electrolyseur TRI 22	100 m ³	45348962	1666,00 €
TRI35	Electrolyseur TRI 35	150 m ³	45348970	2083,00 €

Eco taxe de 0,17 € HT en sus pour chaque électrolyseur

Option : MODULE POMPE DOSEUSE - 18PH

Référence	désignation	codag	P.U.H.T.
TRIPH	Module TRI PH	45349020	583,00 €
TRIPRO*	Module TRI PRO	51319478	683,00 €

* Dans la limite des stocks disponibles

Eco taxe de 0,08 € HT en sus pour chaque module

OPTION

Garantie **2** Ans

Régulateur automatique de PH.

TRI pH régule automatiquement le pH de votre piscine à la valeur désirée.

TRI pro régule automatiquement le pH et la production de chlore ORP.

L'installation du module peut se faire lors de l'acquisition de l'électrolyseur au sel ou ultérieurement.

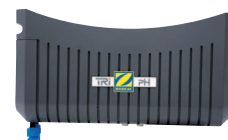

TRAITEMENT AUTOMATIQUE



ELECTROLYSEUR AU SEL - POOLSQUAD®



ELECTROLYSEUR SEL AVEC REGULATION PH HAUTE PERFORMANCE

POOLSQUAD® contrôle les 2 fonctions essentielles à la désinfection de l'eau : la production d'un désinfectant et la régulation du pH. Il dispense des désinfectants chimiques nécessaires tout au long de la saison.

INSTALLATION

L'électrolyseur est installé directement sur la filtration de la piscine.

POOLSQUAD® produit un désinfectant puissant et efficace par l'électrolyse de l'eau salée. Il vous suffit de régler la production en fonction du volume et de la fréquentation de votre piscine.

- Interface évoluée et conviviale
- Menu utilisateur et menu professionnel de réglage
- Cellule autonettoyante par inversion de polarité réglable de 0 à 24 h selon la dureté de l'eau

DESCRIPTIF

- Pour les bassins allant de 35 à 160 m³
- Production chlore : de 8 à 30 g/h
- Débit maximum : au-delà de 22 m³/h, la cellule de traitement doit être installée en by-pass
- Pression maximale autorisée dans la cellule : 2 bar
- Température maximum de l'eau : 40° C
- Taux de salinité : minimum 2,5 g/l, conseillé 3,5 g/l
- Position de la cellule : horizontale ou verticale
- Dimensions du coffret (L x H x P) : 400 x 190 x 180 mm
- Longueur de la cellule : 225 mm
- Régulation du pH proportionnelle : 6,8 - 7,6 acide ou basique

OPTION

- Kit volet automatique pour moduler automatiquement la production en fonction de la position du volet
- Capteur de débit indépendant
- Capteur bidon vide

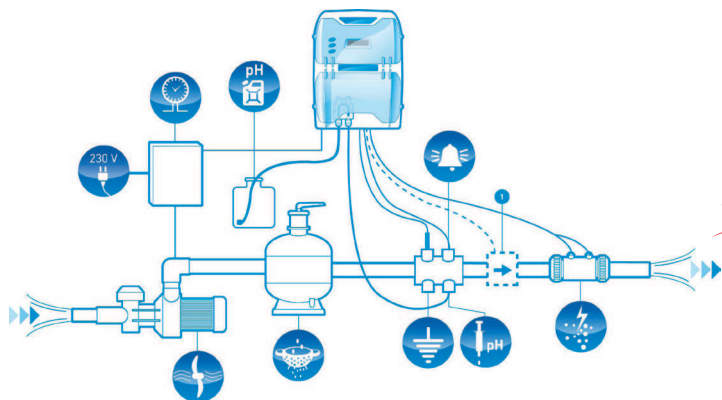
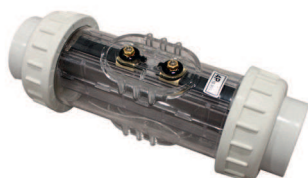

ELECTROLYSEUR AU SEL POOLSQUAD® avec régulation de pH - 18PH

Référence	désignation	volume maxi	codag	P.U.H.T.
SQUAD55PUMP	Electrolyseur POOLSQUAD® 55	55 m ³	45341844	2268,00 €
SQUAD95PUMP	Electrolyseur POOLSQUAD® 95	95 m ³	51319427	2671,20 €
SQUAD160PUMP	Electrolyseur POOLSQUAD® 160	160 m ³	45341836	3074,40 €

Eco taxe de 0,17 € HT en sus pour chaque électrolyseur

TRAITEMENT AUTOMATIQUE



ELECTROLYSEUR AU SEL - HYDRASEL

HydraPure

UNE EAU SAIN, EN TOUTE SIMPLICITE

Conçu pour les piscines jusqu'à 150 m³, l'Électrolyseur HYDRASEL produit un désinfectant puissant et efficace par l'électrolyse de l'eau salée. Il dispense de désinfectants chimiques tout au long de la saison.

Garantie
2
Ans



INSTALLATION

L'électrolyseur est simple à installer et à utiliser : un seul bouton vous permet d'adapter la production de désinfectant au volume et à la fréquentation de votre piscine.



DESRIPTIF

- Pour les bassins allant de 100 à 150 m³
- Production désinfectant : jusqu'à 28 g/h
- Cellule autonettoyante par inversion de polarité, réglable selon la dureté de l'eau
- Alarmes : manque d'eau / sel bas / cellule entartrée ou usée
- Compatible avec tous les systèmes de filtration et tous les revêtements
- Affichage permanent du taux de production de chlore
- 2 voyants d'alertes : Vert indique que l'appareil est sous tension et rouge indique erreur ou alarme
- Production réglable de 0 à 99% à l'aide d'un simple bouton



OPTION

- Kit BOOST pour désinfecter un plus grand bassin
- Kit POOL TERRE pour évacuer les charges électrostatiques et ainsi protéger votre piscine
- Domotique SIMPLEO : réalisez jusqu'à 20% d'économie sur votre consommation électrique

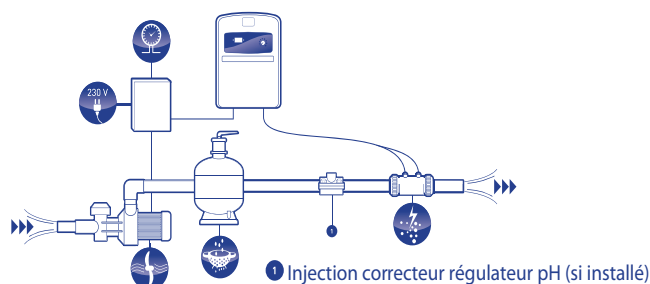

ELECTROLYSEUR AU SEL HYDRASEL - 18PH

Référence	désignation	volume maxi	codag	P.U.H.T.
HYDRASEL100	Electrolyseur Hydrasel100	100 m ³	56128913	1332,00 €
HYDRASEL150	Electrolyseur Hydrasel150	150 m ³	56128921	1605,00 €

Eco taxe de 0,17 € en sus pour chaque électrolyseur

TRAITEMENT AUTOMATIQUE

ELECTROLYSEUR AU SEL - MINISALT®

Pool
technologie



Garantie
2
Ans

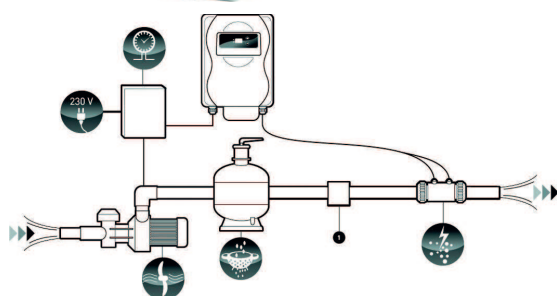
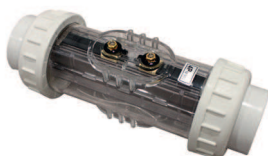

ELECTROLYSEUR AU SEL MINISALT® - 18PH

Référence	désignation	volume maxi	codag	P.U.H.T.
MINISALT30	Electrolyseur MINISALT@30	30 m ³	51348265	855,00 €
MINISALT50	Electrolyseur MINISALT@50	50 m ³	51437896	1065,00 €
MINISALT70	Electrolyseur MINISALT@70	70 m ³	51437918	1203,00 €

Eco taxe de 0,17 € en sus pour chaque électrolyseur

UNE SOLUTION ECONOMIQUE ET SIMPLE

Conçu pour les piscines jusqu'à 70 m³, MINISALT® produit un désinfectant puissant et efficace par l'électrolyse de l'eau salée.

INSTALLATION

L'électrolyseur est installé directement sur la filtration de la piscine.

Compact et étanche, MINISALT® est parfaitement adapté aux piscines hors-sol, aux piscines enterrées avec locaux techniques exigus ou murs filtrants.

DESRIPTIF

- Pour les bassins allant de 30 à 70 m³
- Production chlore : de 7 à 15 g/h
- Débit maximum : au-delà de 22 m³/h, la cellule de traitement doit être installée en by-pass.
- Pression maximale autorisée dans la cellule : 2 bar
- Température maximum de l'eau : 40° C
- Position de la cellule : horizontale ou verticale.
- Dimensions du coffret (L x H x P) : 150x270x180 mm
- Longueur de la cellule : 225 mm
- Montage de la cellule en ligne
- Inversion de polarité réglable selon la dureté de l'eau
- LOW mode réduisant la production de chlore en présence de volets roulants ou de bâches à barres (sauf 30 m³)
- Mode BOOST pour une super chloration jusqu'à 24 heures.

CONTROLEUR D'ELECTROLYSEUR - JUSTREGUL® UNO

Pool
technologie



Garantie
1
An

NOUVEAUTÉ

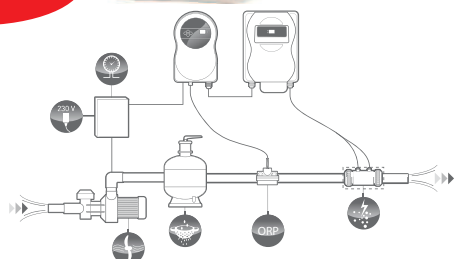

REGULATION ELECTROLYSEUR - JUSTREGUL® UNO - 18PH

Référence	désignation	codag	P.U.H.T.
JUSTREGULUNO	Régulation électrolyseur JUSTREGUL® UNO	57619058	786,00 €
SONDEORP	Sonde ORP pour JUSTREGUL® UNO	57619031	195,00 €

Eco taxe de 0,17 € HT en sus

POUR UN ELECTROLYSEUR OPTIMISE

Permet de contrôler la production de chlore de l'électrolyseur. Avec sa sonde REDOX dernière génération, il analyse l'eau de la piscine en continu et compare la valeur de désinfectant mesurée à celle souhaitée. JUSTREGUL® UNO maintient ainsi la piscine désinfectée et désinfectante en toute circonstance.

INSTALLATION

Installation rapide et simple sur piscine existante ou en construction

DESRIPTIF

- Contrôle la production de l'électrolyseur par sonde REDOX
- Convient à toutes marques d'électrolyseurs
- Supprime tout excès ou manque de chlore
- Protège les équipements : volet automatique, bâche, abri, liner
- Rallonge la durée de vie de la cellule d'électrolyse
- Dimensions du coffret (L x H x P) : 250 x 140 x 110 mm

TRAITEMENT AUTOMATIQUE

REGULATION PH - HYDRAPH

HydraPure

POUR UNE REGULATION DU PH EFFICACE ET SIMPLE

Conçue pour les piscines jusqu'à 150 m³. HYDRA PH® régule automatiquement le pH de l'eau de votre piscine.

Grâce à sa sonde qui analyse le pH de l'eau en continu et à l'injection du liquide correcteur, il maintient le pH à une valeur idéale (7 à 7,2).

INSTALLATION

Installation rapide et simple sur piscine existante ou en construction.

DESSCRIPTIF

- Pour les bassins de 150 m³
- Régulation proportionnelle
- Débit maximum : 1,5 l/h
- Réglage de consigne : 6,8 à 7,8
- Mode acide ou basique
- Dimensions du coffret (L x H x P) : 250 x 140 x 110 mm

REGULATION PH - HYDRAPH - 18PH

Référence	désignation	codag	P.U.H.T.
HYDRAPH	Pompe Doseuse HYDRAPH 1,5l/h	57305436	511,00 €

Eco taxe de 0,08 € HT en sus

Garantie **2** Ans

Coffret

Garantie **1** An

Sonde pH

Hydralians
Exclusivité



NOUVEAUTÉ

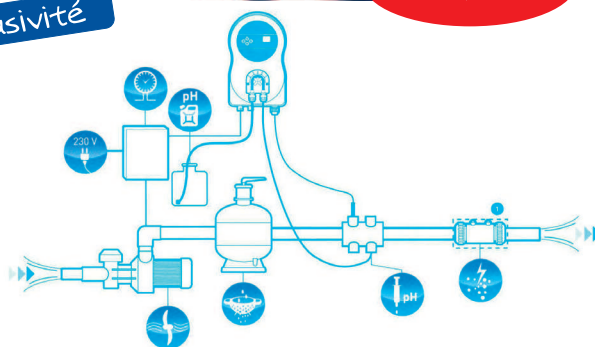

REGULATION PH - PH CLEVER

ZODIAC

UNE REGULATION DU PH AUTOMATIQUE ET INTELLIGENTE

Appareil complètement automatique doté d'une injection cyclique proportionnelle auto-adaptative (pas de réglages). Ainsi que, d'une compensation de l'alcalinité de l'eau (TAC) pour un dosage plus fin.

INSTALLATION

La sonde doit être positionnée à plus de 30 cm avant ou après un coude éventuel. Elle doit être installée verticalement. La mise à la terre de l'eau de la piscine est recommandée pour éviter tout problèmes parasites.

DESSCRIPTIF

- Pour les bassins jusqu'à 150 m³
- Débit maximum : 1.5 l/h
- Point de consigne : réglage d'usine : pH = 7.4
- Contre pression maximum : 1.5 bar
- Dimensions du coffret (L x H x P) : 195 x 236 x 85 mm

REGULATION PH - PH CLEVER - 18PH

Référence	désignation	codag	P.U.H.T.
PHCLEVER	Pompe Doseuse PH CLEVER	57624191	583,00 €

Eco taxe de 0,08 € HT en sus

Garantie **2** Ans

Hydralians
Exclusivité



NOUVEAUTÉ

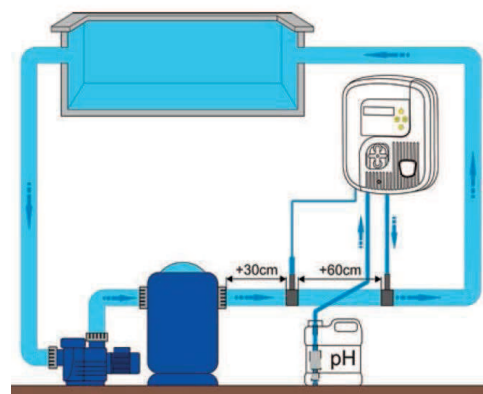

TRAITEMENT AUTOMATIQUE



REGULATION PH - SIMPOOL PH



Garantie
1
An

UNE REGULATION INNOVANTE & SILENCIEUSE



DESRIPTIF

- Débit proportionnel : 1,4l/h
- Doseur : péristaltique
- Alimentation : 230 VAC 50/60Hz +10%
- Détection de filtration : 230 VAC
- Porte sonde deux en un
- Affiche le pH en permanence même filtration arrêtée
- Précision de la mesure pH : 0.01 de 0.0 à 9.9 pH & 0.1 de 10 à 14 pH



NOUVEAUTÉ

REGULATION PH - SIMPOOL PH - 18PH

Référence	désignation	codag	P.U.H.T.
SIMPOOLPH	Pompe doseuse SIMPOOL PH 1.4l/h	57617888	454,76 €

Eco taxe de 0,08 € en sus

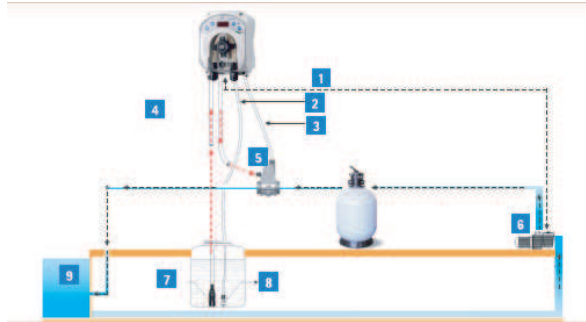

REGULATION DU PH - VPO PH



POMPE DOSEUSE ELECTROMAGNETIQUE PROPORTIONNELLE POUR LA LECTURE ET LA REGULATION DU PH



DESRIPTIF

- Echelle du pH : 0-14 pH
- Débit : 7B / 6 l/h
- Pompes doseuses avec corps et pièces hydrauliques en PVDF
- Coffret : IP65
- Clapets à billes en céramique
- Sonde de niveau avec filtre axial
- Membrane en PTFE (haute résistance)
- Réglage du nombre d'injections (0 à 100%)
- Alarmes : dosage, lecture (sonde), niveau et flux
- Démarrage différé du dosage (60 mn max)
- Mot de passe et langue : configuration du mot de passe et de la langue (Français ou Anglais)
- Dimensions du coffret (L x H) : 500 x 700 mm



NOUVEAUTÉ

POMPE DOSEUSE VPO PH - 18PH

Référence	désignation	codag	P.U.H.T.
VPOPH	Pompe doseuse VPO pH 6l/h 7bar	57618175	1046,50 €

Eco taxe de 0,08 € en sus

TRAITEMENT AUTOMATIQUE

REGULATION CHLORE - HYDRAREDOX

HydraPure

UNE REGULATION DU CHLORE EFFICACE ET SIMPLE

Conçue pour les piscines jusqu'à 160 m³. HYDRAREDOX régule automatiquement le Chlore de l'eau de votre piscine. Grâce à sa sonde qui analyse l'eau en continu et à l'injection du liquide correcteur, il maintient le Chlore à une valeur idéale.

Garantie **2** Ans
Coffret

Garantie **1** An
Sonde redox



NOUVEAUTÉ

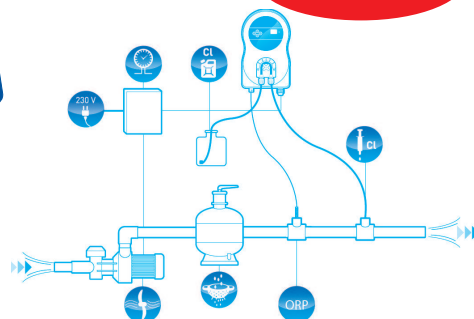

Hydralians
Exclusivité

DESCRIPTIF

- Débit maximum : 2,4 l/h
- Pour les bassins jusqu'à 160 m³
- Montage en ligne après le filtre
- Dimensions du coffret (L x H x P) : 250 x 140 x 80 mm

REGULATION DE CHLORE - HYDRAREDOX - 18PH

Référence	désignation	codag	P.U.H.T.
HYDRAREDOX	Pompe Doseuse HYDRAREDOX	57305444	913,50 €

Eco taxe de 0,08 € HT en sus

REGULATION CHLORE - CHLOR CLEVER

ZODIAC

DESINFECTION ET REGULATION DU REDOX

Appareil complètement automatique doté d'une injection cyclique proportionnelle auto-adaptative (pas de réglages). Ainsi que, d'un mode «Boost» ajustable pour anticiper baignade intensive et temps orageux.

Garantie **2** Ans

Hydralians
Exclusivité



NOUVEAUTÉ

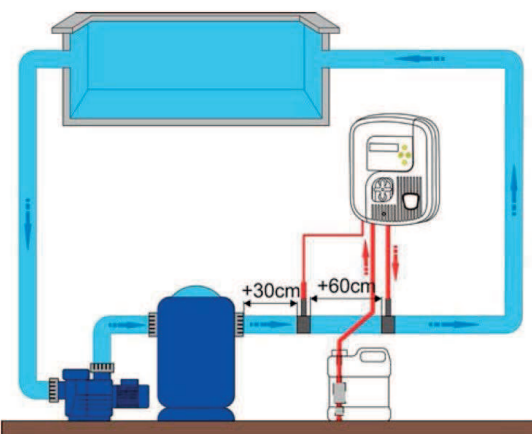

DESCRIPTIF

- Pour les bassins jusqu'à 150 m³
- Débit maximum : 1.5 l/h
- Contre pression maximum : 1.5 bar
- Montage en ligne après le filtre
- Sécurité surdosage intégrée sur 3 niveaux et paramétrable
- Dimensions du coffret (L x H x P) : 195 x 236 x 85 mm

REGULATION DE CHLORE - CHLORE CLEVER - 18PH

Référence	désignation	codag	P.U.H.T.
CHLORCLEVER	Pompe Doseuse CHLOR CLEVER	57619201	649,00 €

Eco taxe de 0,08 € HT en sus

Option : CHAMBRE D'ANALYSE KIT POD - 18PH

Référence	désignation	codag	P.U.H.T.
KITPOD	Chambre d'analyse Kit Pod	53053882	156,60 €

TRAITEMENT AUTOMATIQUE

REGULATION DU REDOX - VPO REDOX

EMEC
LIQUID CONTROL SYSTEMS



NOUVEAUTÉ

POMPE DOSEUSE ELECTROMAGNETIQUE PROPORTIONNELLE POUR LA LECTURE ET LA REGULATION DU REDOX

DESCRIPTIF

- Echelle du chlore : 0-10 mg/l Cl₂
- Débit : 7B / 6l/h
- Sonde de chlore ou Redox
- Pompes doseuses avec corps et pièces hydrauliques en PVDF
- Coffret : IP
- Clapets à billes en céramique
- Sonde de niveau avec filtre axial
- Membrane en PTFE (haute résistance)
- Réglage du nombre d'injections (0 à 100%)
- Alarmes : dosage, lecture (sonde), niveau et flux
- Démarrage différé du dosage (60 mn max)
- Mot de passe et langue : configuration du mot de passe et de la langue (Français ou Anglais)
- Dimensions du coffret (L x H) : 500 x 700 mm

POMPE DOSEUSE VPO REDOX - 18PH

Référence	désignation	codag	P.U.H.T.
VPORX	Pompe doseuse VPO Redox 6l/h 7bar	57618183	1046,50 €

Eco taxe de 0,08 € en sus

Option : CHAMBRE D'ANALYSE 2 SONDAS - 18PH

Référence	désignation	codag	P.U.H.T.
NPED2	Chambre d'analyse 2sondes raccords 6x8	57618191	207,90 €

POMPE DOSEUSE PROGRAMMABLE - HC997



NOUVEAUTÉ

UNE REGULATION PROGRAMMABLE

Pompe doseuse multifonction. Technologie à micro-processeur, afficheur, commandes numériques. Fonctionnement constant avec réglage du débit en impulsions/minute, impulsions/heure, impulsions/jour. Minuteur programmable journalier/hebdomadaire.

DESCRIPTIF

- Débit proportionnel : 5l/h ; 8 bars
- Alimentation : 220-230 VAC 50/60 Hz
- Plage de mesure : 0-14 pH
- Dimensions (L x H x P) : 118 x 205 x 147

POMPE DOSEUSE PROGRAMMABLE - HC997 - 18PH

Référence	désignation	codag	P.U.H.T.
HC997TIME	Pompe doseuse prog. HC997 5l/h 8bar	57617896	740,52 €

Eco taxe de 0,17 € en sus

TRAITEMENT AUTOMATIQUE

PANNEAU DE REGULATION PH ET REDOX - ERP106

EMEC
LIQUID CONTROL SYSTEMS

UN SYSTEME COMPACT ET FACILE D'UTILISATION

Ce système compact et facile d'installation, apporte une solution idéale pour la régulation, le dosage, du PH et du Chlore en piscine de tous types et formes.

INSTALLATION

A l'aide du panneau de commande, il est possible de régler les points de consignes PH et redox et le débit des pompes. Aucun outil n'est nécessaire. Le dosage proportionnel est défini par la corrélation entre la valeur demandée et celle du bassin. Plus on s'éloigne du point de consigne, plus la fréquence d'impulsion de la pompe augmente et inversement. La proportionnalité apporte finesse et précision du dosage.

DESRIPTIF

- Alimentation : 230 V \pm 10%
- Gamme de mesure : pH 0 - 14 pH
- Redox 0 - 1000 mV
- Précision : \pm 0,01 pH \pm 1 mV
- Connexions pour : Sonde pH & Redox, Niveau fin de bac, Pause de dosage
- Débit : 6 L/heure à 7 bar
- Consommation : 25 W
- Bouton : « encodeur » de commande de l'instrument
- Régulateur : IP65
- Détecteur de débit
- Dimensions : Hauteur 600 mm, Largeur 400, profondeur 150 mm, Profondeur 150 mm



NOUVEAUTÉ

REGULATION DE PH ET REDOX - ERP106 - 18PH

Référence	désignation	codag	P.U.H.T.
ERP106	Panneau régulation PH/REDOX	57618205	2619,00 €

Eco taxe de 5,02 € HT en sus

PANNEAU DE REGULATION PH ET DU REDOX - ADPS100

AQUA
WATER SYSTEMS

UN SYSTEME COMPACT ET FACILE D'UTILISATION

Tableau de contrôle et réglage proportionnel du pH et du Redox pour piscines privées.

INSTALLATION

Idem panneau de régulation pH et redox ERP106

DESRIPTIF

- Débit pression : 5l/h à 5 bars
- Tuyau : 4 x6 m
- Dimensions : 500 x 600 x 200 mm
- Poids : 10 Kg
- Puissance : 35 Watts
- Echelle de mesure pH de 0 à 14 pH
- Echelle de mesure redox de 0 à 999 mV
- 1 électrode redox mV
- 1 électrode pH
- Détection de manque d'eau d'échantillon
- Détecteur de niveau de fin de bac produit
- 1 filtre à eau



NOUVEAUTÉ

REGULATION DE PH ET REDOX - ADPS100 - 18PH

Référence	désignation	codag	P.U.H.T.
ADPS100	Panneau régulation pH/redox ADPS100	57617918	1639,89 €

Eco taxe de 0,17 € HT en sus

TRAITEMENT AUTOMATIQUE

DESINFECTION

BIOUV

PRINCIPE UV : procédé de désinfection physique qui permet d'éliminer sans danger les bactéries, les virus et les algues.



CARACTERISTIQUES

- sans chlore, sans odeur, fini les yeux qui piquent, les allergies, les cheveux abîmés
- une eau cristalline, saine, douce, soyeuse, et confortable
- sans résidu chimique nocif
- respecte l'environnement
- sans sel (évite la corrosion, prolonge la durée de l'installation)
- compatible avec tous types de revêtement
- ne modifie pas le pH de l'eau

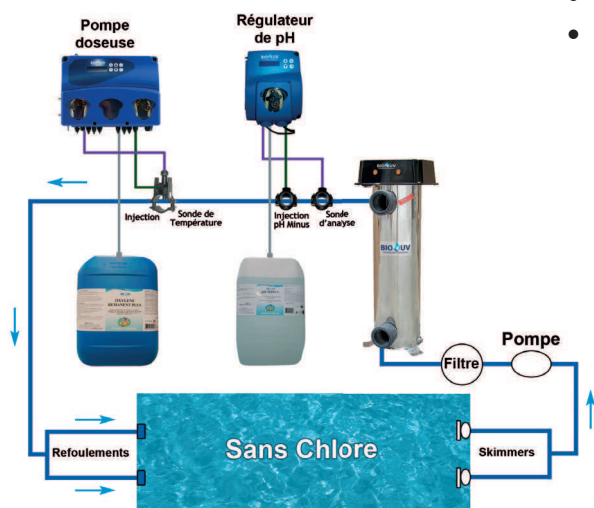

**L'EAU SAINTE
ET CRISTALLINE
SANS CHLORE**

PACKAGE

- 1 stérilisateur BIO UV ou DELTA UV
- 1 pompe doseuse BIO UV TEMPER avec un capteur de température pour l'injection d'oxygène
- 1 BIO UV CHOC 10 L
- 1 OXYGENE REMANENT 10 kg
- 1 BIO UV Algicide spécial 5 L

PACKAGE PLUS

- 1 stérilisateur BIO UV ou DELTA UV
- 1 pompe doseuse COMBIPOOL avec capteur de température pour l'injection d'oxygène, et l'injection du PH.
- 1 BIO UV CHOC 10 L
- 1 OXYGENE REMANENT 10 kg
- 1 BIO UV Algicide spécial 5 L

TRAITEMENT AUTOMATIQUE



STERILISATEUR BIO UV SEUL

BIO UV

STERILISATEUR BIO UV SEUL - 18PH

Référence	désignation	codag	P.U.H.T.
UV17	STERILISATEUR BIO UV 170 - 17 m ³ /h	45350932	2809,08 €
UV25	STERILISATEUR BIO UV 250 - 25 m ³ /h	45350959	3130,56 €
UV34	STERILISATEUR BIO UV 340 - 34 m ³ /h	45350975	3826,59 €

Eco taxe de 0,66 € HT en sus

Référence	Débit maxi	Lampe UV : Nombre x conso	Entrée/Sortie	Hauteur du réacteur	Diamètre du réacteur
BIO UV 170	17 m ³ /h	2 x 55 W	50 mm	670 mm	150 mm
BIO UV 250	25 m ³ /h	2 x 55 W	63 mm	702,5 mm	205 mm
BIO UV 340	34 m ³ /h	2 x 87 W	75 mm	948,5 mm	205 mm



STERILISATEUR DELTA UV SEUL

Delta UV
Ultraviolet Solutions

STERILISATEUR DELTA UV SEUL - 18PH

Référence	désignation	codag	P.U.H.T.
ELEKTRA15	STERILISATEUR DELTA UV E-15 - 13 m ³ /H	51319249	1619,91 €
ELEKTRA20	STERILISATEUR DELTA UV E-20 - 18 m ³ /H	45306887	1738,50 €
ELEKTRA40	STERILISATEUR DELTA UV E-40 - 25 m ³ /H	45306895	1835,25 €

Eco taxe de 0,66 € HT en sus

Référence	Débit maxi	Lampe UV : Nombre x conso	Entrée/Sortie	Hauteur du réacteur	Diamètre du réacteur
DELTA UV E15	13 m ³ /h	1 x 55 W	63 mm	700 mm	220,6 mm
DELTA UV E20	18 m ³ /h	1 x 90 W	63 mm	984 mm	220,6 mm
DELTA UV E40	25 m ³ /h	1 x 110 W	63 mm	1165 mm	220,6 mm



POMPE DOSEUSE

BIO UV

BIO UV POMPE DOSEUSE - 18PH

Référence	désignation	codag	P.U.H.T.
BIOUVPH	BIO UV POMPE DOSEUSE PH	55183724	803,85 €
BIOUVTEMPER	BIO UV POMPE DOSEUSE TEMPO + SONDE DE T°	48659497	860,19 €
COMBIPOOL	BIO UV POMPE DOSEUSE REMANENT + PH	51319184	1958,34 €

Eco taxe de 0,66 € HT en sus



BIOUVPH
BIOUVTEMPER



COMBIPOOL



PRODUIT PISCINE BIO UV

BIO UV

BIO UV - PRODUITS - 18PY

Référence	désignation	codag	P.U.H.T.
BIOCHOC10	BIO UV Choc 10 L	45288846	51,84 €
BIOREM10	BIO UV Remanent 10 L	45288935	140,16 €
BIOXY10	BIO UV Oxygène Remanent 10 kg	45289222	63,33 €
BIOXY22	BIO UV Oxygène Remanent 22 kg	45289230	101,96 €
BIOALG5SPE	BIO UV Algicide 5 L Spécial	45288838	21,63 €



TRAITEMENT AUTOMATIQUE

DOSEUR CHLORE / BROME

PENTAIR AquaPure

HAYWARD



BROMI16



CLPRO4



CLO220CHLORE

UN DOSAGE AUTOMATIQUE.

Le doseur automatique, permet une dissolution plus lente donc plus efficace du chlore dans votre piscine. Ce doseur peut être utilisé avec les piscines hors-sol ou traditionnelles.

INSTALLATION

Installé directement après votre filtre dans le sens du courant de votre installation en by-pass pour éviter une dissolution trop rapide des galets.

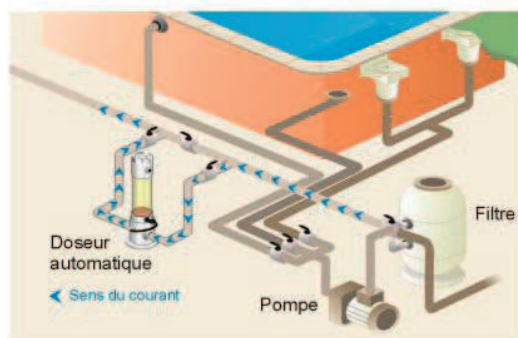

DESSCRIPTIF

- Soupape de contrôle externe anti-obturation positif
- Ne nécessite aucun système spécial purge d'air
- Produits à utiliser : pastilles de chlore 200 g/250 grs

DOSEUR CHLORE - 18PH

Référence	désignation	codag	P.U.H.T.
BROMI16	Doseur CHLORE 300C	45290891	143,97 €
320C	Doseur CHLORE 320C 1,6 kg	45275744	147,34 €
CLPRO4	Doseur CHLORE 4 kg by pass	43221108	128,19 €
CLO220CHLORE	Doseur CHLORE 220C 4 Kg	55182744	161,79 €
CO500EXPE	Doseur BROME/CHLORE 14 Kg	55182736	390,57 €

DOSEUR BROME

PERFORM MAX

PENTAIR AquaPure

HAYWARD

UN DOSAGE AUTOMATIQUE.

Le doseur automatique, permet une dissolution plus lente donc plus efficace du brome dans votre piscine. Ce doseur peut être utilisé avec les piscines hors-sol ou traditionnelles.

INSTALLATION

Installé directement en ligne après votre filtre dans le sens du courant de votre installation pour favoriser la dissolution de la pastille de brome qui est très compacte.

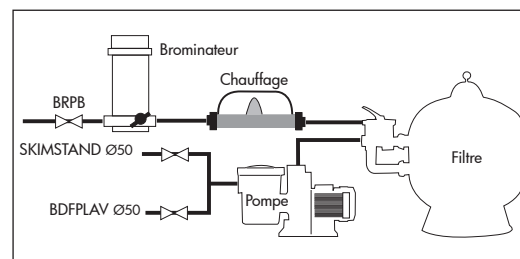

BROMI4.5



HC3315



BRPRO4



CLO220BROME

DESSCRIPTIF

- Soupape de contrôle externe anti-obturation positif
- Ne nécessite aucun système spécial purge d'air
- Produits à utiliser : pastilles brome 20 g

DOSEUR BROME - 18PH

Référence	désignation	codag	P.U.H.T.
BROMI4.5	Doseur Performax 940 - 4,5 Kg	52999162	208,20 €
HC3315	Doseur BROME - 6,8 Kg	32208819	284,56 €
HC3330	Doseur BROME - 13,6Kg	45315061	307,06 €
BRPRO4	Doseur BROME 4KG	43221094	114,26 €
CLO220BROME	Doseur CLO220 BROME - 4 Kg	45298027	194,45 €

	Capacité	Raccordement
PERFORMAX 940	4.5 KG	2" Femelle
DOSEUR PENTAIR HC3315	6.8 KG	Ø 32 Femelle
DOSEUR PENTAIR HC3330	13,6 kg	Ø 32 Femelle
DOSEUR BROME AQUAPURE	4 KG	1"1/2 - 2" Mâle

MATÉRIEL D'ENTRETIEN

BALAI

AquaPure

BALAI - 18PJ

Référence	désignation	codag	Col.	P.U.H.T.
1	FAIRLOCKS Balai FAIRLOCKS liner/béton - 48 cm	57618248	1	252,98 €
2	P27 Adaptateur FAIRLOCKS	-	1	25,86 €
3	BENDERVAC Balai BENDERVAC	51438140	1	362,70 €
4	BFLEX Balai flexible BÉTON 8 ROUES + BROSSES LATÉRALES	51438108	12	22,18 €
5	BETRICO Balai LINER TRIANGULAIRE	51438124	12	18,98 €
6	BALI Balai LINER HARICOT + BROSSES LATÉRALES	43221043	12	14,61 €
	RATOUR Raccord tournant D 38 Balai	51438744	1	3,41 €

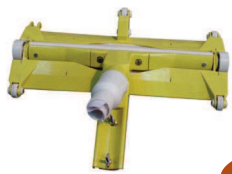

1

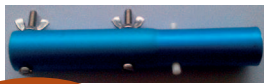

2



3

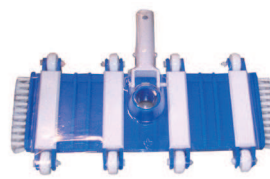

4



5



6

NOUVEAUTÉ

BROSSE

AquaPure

BROSSE - 18PJ

Référence	désignation	codag	Col.	P.U.H.T.
1	BROS45 Brosse NYLON 45 cm - courbe	32209173	12	7,66 €
2	BROS45ALU Brosse NYLON RENFORCE ALU 45 cm courbe	51438051	12	13,02 €
3	BROSI Brosse INOX - 25 cm	51438078	12	12,90 €
4	BROSANGLE Brosse ANGLE PLASTIQUE	51438086	12	7,20 €
5	BROSNET Brosse LIGNE D'EAU ECO	51438094	12	4,70 €



1



2



3



4



5

TUYAU FLOTTANT

AquaPure

TUYAU FLOTTANT - 18PJ

Référence	désignation	codag	Col.	P.U.H.T.
TUY8	Tuyau flottant 8 m	51438159	1	25,87 €
TUY10	Tuyau flottant 10 m	51438167	1	32,09 €
TUY12	Tuyau flottant 12 m	51438175	1	38,35 €
TUY15	Tuyau flottant 15 m	51438183	1	47,67 €
TUY38S10	Tuyau Ø 38 Longueur 10 m - sectionnable en 1 m	43221086	1	38,17 €
TUYPRO8	Tuyau flottant professionnel 8 m	57280395	1	39,94 €
TUYPRO10	Tuyau flottant professionnel 10 m	57280409	1	49,69 €
TUYPRO12	Tuyau flottant professionnel 12 m	57280417	1	59,43 €
TUYPRO15	Tuyau flottant professionnel 15 m	57280425	1	74,05 €
ENRTUYFLOT	Enrouleur tuyau flottant	57280433	1	48,02 €



TUY



TUYPRO



ENRTUYFLOT

NOUVEAUTÉ

NOUVEAUTÉ

MATÉRIEL D'ENTRETIEN

MANCHE TELESCOPIQUE



MANCHE TELESCOPIQUE - 18PJ

Référence	Désignation	codag	Col.	P.U.H.T.
MTECO5	Manche télescopique 2,4 m - 4,80 m	51438280	12	25,73 €



EPUISSETTE



EPUISSETTE - 18PJ

Référence	désignation	codag	Col.	P.U.H.T.
1	EPUISURF Epuisette DE SURFACE	51438043	12	10,03 €
2	EPUIFOND Epuisette DE FOND	51438035	12	12,15 €
3	EPUISURFPRO Epuisette DE SURFACE PROFESSIONNELLE	57280379	12	14,87 €
4	EPUIFONDPRO Epuisette DE FOND PROFESSIONNELLE	57280387	12	16,81 €



THERMOMETRE



THERMOMETRE - 18PJ

Référence	désignation	codag	Col.	P.U.H.T.
1	THERBOUEE Thermomètre BOUEE	51438213	12	29,48 €
2	THEROVALE Thermomètre OVALE	51438205	24	8,08 €
3	THERFLOT Thermomètre FLOTTANT	51438191	24	5,59 €
4	THERCANARD Thermomètre FIGURINE canard	52475090	12	6,41 €
5	THERLION Thermomètre FIGURINE lion	52970210	12	6,41 €
6	THEROURS Thermomètre FIGURINE ours	52970229	12	6,39 €
7	THERWOMAN Thermomètre FIGURINE sleeping woman	53054684	12	6,42 €
	THERMAN Thermomètre FIGURINE sleeping man	53054676	12	6,42 €



ACCESSOIRE



ACCESSOIRE - 18PJ

Référence	désignation	codag	Col.	P.U.H.T.
1	KITNETL Kit de nettoyage LINER / BETON	39261359	6	51,74 €
2	ETRIERBALAI Etrier de remplacement BALAI	51438701	24	2,72 €
3	CLIPSBALAI Clips de remplacement BALAI X3	51438728	1	0,77 €
4	EMB38 Embout pour tuyau sectionnable 38 mm	51348397	1	2,61 €
5	KITREP Kit de réparation liner	51438736	24	5,46 €
6	DOSEURFLOT Doseur flottant pour galets de chlore	51438698	12	7,69 €



MATÉRIEL D'ENTRETIEN



NETSKIM



CARACTERISTIQUES

- Préfiltre hygiénique facilement adaptable sur tous les paniers de skimmers, avec ou sans poignée.
- Réalisé avec une nouvelle fibre spécialement traitée, il résiste au chlore et aux autres produits chimiques de désinfection de l'eau.
- Equipé d'une double fixation dans le panier, bande élastique pour le haut et attache plastique pour le fond du panier, il permet d'éviter tous les problèmes de refoulement lors de l'arrêt de la filtration.
- Les résultats sont immédiats : entretien du bassin plus facile, amélioration de la qualité de l'eau, économie de produits chimiques, protection de la pompe et du filtre principal.



NETSKIM - 18PJ

Référence	désignation	codag	Col.	P.U.H.T.
NETSKIM	Préfiltre hygiénique jetable - BOITE DE 12 PIECES	51438663	36	17,02 €



WATERLILY



CARACTERISTIQUES

- Constitué d'un tissu de microfibres traitées spécifiquement pour fixer les molécules grasses présentes à la surface de l'eau des piscines, WATER LILY est équipé d'un lest qui assure une parfaite flottaison et la stabilité de l'ensemble.
- Produit jetable, il doit être changé toutes les 4 à 6 semaines, et plus fréquemment si nécessaire en fonction de la fréquentation et de l'environnement du bassin.



WATERLILY - 18PJ

Référence	désignation	codag	Col.	P.U.H.T.
WATERLILY	Absorbant résidus gras - BOITE DE 6 PIECES	51438671	36	14,35 €



POOL GOM



CARACTERISTIQUES

Réalisé à partir d'une mousse plastique brevetée qui a la capacité particulière de durcir en surface lorsqu'elle est humidifiée, sans apport de produit détergent ni de substance chimique, POOL'GOM permet d'éliminer par gommage toutes les traces et les tâches incrustées dans les matières plastiques, en particulier sur les liners au niveau de la ligne d'eau, mais aussi sur tous les articles en plastique de l'environnement des piscines et spas : skimmers, volets, couverture rigide, escalier...

POOL GOM - 18PJ

Référence	désignation	codag	Col.	P.U.H.T.
POOLGOM	Gomme ligne d'eau - BOITE DE 5 PIECES	51439007	36	10,05 €



MATÉRIEL D'ENTRETIEN



NETLINE



GEL NETTOYANT POUR LIGNE D'EAU

Tube de 250 ml nettoyant dégraissant et détartrant pour la ligne d'eau, sa texture gel facilite l'application.



UTILISATION

Application directe sur les parois humidifiées.

A laisser agir quelques minutes.

Frotter si nécessaire avec une éponge naturelle puis rincer abondamment.

NETLINE - 18PJ

Référence	désignation	codag	col.	P.U.H.T.
NETLINE	Gel nettoyant NETLINE Tube 250 ml	55182868	24	14,76 €



DOUCHE SOLAIRE



Douche solaire 35 Litres



Douche solaire 18 Litres

Encombrement

UNE EAU CHAUDE A TOUT MOMENT

Grâce à sa conception, vous avez de l'eau chaude toute la journée. Spécialement étudié, l'alliage de la colonne (réserve d'eau rigide et résistante) permet de capter l'énergie du soleil. L'eau stockée peut atteindre des températures jusqu'à 60°.



INSTALLATION

Très pratique, à installer directement sur votre réseau d'eau.

Un mitigeur, vous permettra de régler la température de l'eau à votre convenance.



DESRIPTIF

- Existe en modèle 18 L et 35 L
- Robinet mitigeur eau froide, eau chaude
- Branchement par raccord rapide
- Colonne droite en Polytétrafluoréthylène (PTFE)
- Jet d'eau réglable
- Pommeau orientable
- Socle noir percé 4 trous

DOUCHE SOLAIRE - 18PJ

Référence	désignation	Codag	P.U.H.T.
DOUCHESOL18	Douche solaire 18L	51438248	197,75 €
DOUCHESOL35	Douche solaire 35L	51438299	290,25 €

MATÉRIEL D'ENTRETIEN



DOUCHE SOLAIRE JOLLY

Poolstar
L'art de vivre ma piscine

UNE EAU CHAUDE A TOUT MOMENT

Douche d'extérieur pour piscine et jardin. Très design cette douche vous permettra d'aménager votre jardin à votre guise.

Courbée avec rince-pied de 25 litres pour les modèles JOLLY, l'eau est chauffée directement par l'action directe du soleil.



INSTALLATION

Fixation à l'aide de quatre vis d'ancrage (fournies), sur un sol stable ou sur une dalle en bois ou en béton.



DESSCRIPTIF

- Réservoir de 25 litres traité anticorrosion
- Branchement par raccord rapide
- Mitigeur chaud/froid
- Rince-pied
- Pommeau de douche
- Fabrication en aluminium brossé
- Peinture au four assurant qualité et durabilité de la douche



JOLLY COURBE NOIR

INOX

SABLE

DOUCHE SOLAIRE - 18PJ

Référence	désignation	codag	Col.	P.U.H.T.
JOLLYC25NOIR	Douche alu JOLLY courbée 25L noir + rince pied	55289646	1	548,80 €
JOLLYC25SABLE	Douche alu JOLLY courbée 25L sable + rince pied	55289656	1	548,80 €
JOLLYC25INOX	Douche alu JOLLY courbée 25L inox + rince pied	55289662	1	658,00 €

Autres couleurs sur consultation



DOUCHE SOLAIRE SPRING

Poolstar
L'art de vivre ma piscine

UNE EAU CHAUDE A TOUT MOMENT

Douche d'extérieur pour piscine et jardin. Très design cette douche vous permettra d'aménager votre jardin à votre guise.

Courbée avec rince-pied de 30 litres pour les modèles SPRING, l'eau est chauffée directement par l'action directe du soleil.



INSTALLATION

Fixation à l'aide de quatre vis d'ancrage (fournies), sur un sol stable ou sur une dalle en bois ou en béton.



DESSCRIPTIF

- Réservoir de 30 litres traité anticorrosion
- Branchement par raccord rapide
- Mitigeur chaud/froid
- Rince-pied
- Pommeau de douche
- Fabrication en aluminium brossé
- Peinture au four assurant qualité et durabilité de la douche



SPRING COURBE

SABLE NOIR INOX ANTHRACITE / INOX

DOUCHE SOLAIRE - 18PJ

Référence	désignation	codag	Col.	P.U.H.T.
SPRING30NOIR	Douche alu SPRING 30L noir + rince pied	55289670	1	812,00 €
SPRING30SABLE	Douche alu SPRING 30L sable + rince pied	55289689	1	812,00 €
SPRING30INOX	Douche alu SPRING 30L inox + rince pied	55289697	1	991,20 €
SPRING30ANTHRINOX	Douche alu SPRING 30L anthracite/Inox + rince pied	56315071	1	901,60 €

Autres couleurs sur consultation

ACCESSOIRE LUDIQUE



JEUX D'EAU



Référence	désignation	codag	col.	P.U.H.T.
603	Ballon de volley néoprène sport	56370552	1	15,75 €
601	Mini ballons néoprène Foot/Rugby	56370560	18	9,08 €
12212	Jeu de raquettes néoprène	56370765	1	19,38 €
12216	Disque volant néoprène	56370668	1	8,48 €
12213	Trois batons lestés néoprène	56370579	1	12,11 €
500	Jeu de 4 pistolets à eau	56370749	1	12,11 €
14042	Pistolet nettoyeur de filtre à cartouches	56370757	1	18,17 €



603



601



12212



12216



12213



500



14042

Référence	désignation	codag	col.	P.U.H.T.
13033	Brassards tissu enfants 18/30 Kg	56370595	1	10,90 €
561	Frite aquatique	56370676	50	4,26 €
13035	Connecteur de frite aquatique	56370617	24	2,18 €
13022	Cage waterpolo	56370609	1	32,70 €
802	Volley-ball géant	56370714	1	106,59 €



561



13035



13022



802

ACCESSOIRE LUDIQUE



HAMAC / SIEGE / MATELAS GONFLABLE



Référence	désignation	codag	col.	P.U.H.T.
13053	Hamac bean bag flottant bleu	56370692	1	116,28 €
13054	Hamac bean bag flottant orange	56370706	1	116,28 €
13041	Siège flottant bleu	56370773	1	106,59 €
13031	Siège flottant orange	56370781	1	106,59 €
13030	Siège flottant taupe	56370803	1	106,59 €
11001	Matelas mousse design bleu	56370722	1	118,70 €
13057	Siège hamac couleur	56370811	1	21,80 €
13034	Bouée géante Hawaï	56370587	1	21,80 €
13004	Matelas spring float	56370730	1	38,76 €
13025	Dauphin gonflable	56370625	1	19,38 €
13038	Matelas classique recto verso	57618833	1	33,92 €



13053



13030



11001



13057



13034



13004



13025



13038



THERMOMETRE



Référence	désignation	codag	col.	P.U.H.T.
14019	Mini thermomètre vision couleur	56370870	12	18,17 €
14023	Mini thermomètre bouchon	56370878	24	10,90 €
14024	Thermomètre géant Duckies	56370846	12	24,23 €
14011	Thermomètre poisson	56370889	12	23,01 €
14028	Mini thermomètre Duckies flag	56370862	24	18,17 €
14012	Mini thermomètre aquatique	56370854	24	16,96 €



14019



14023



14024



14011



14028



14012

ACCESSOIRE BASSIN



ECHELLE INOX



UN BAIN TOUT EN DOUCEUR

De 2 à 5 marches, 4 modèles d'échelle vous permettent ainsi d'entrer dans l'eau à votre rythme et en toute tranquillité.



INSTALLATION

Système de fixation par fluoperçage, qui offre à nos échelles une finition irréprochable sans risque de blessure.

Livrée avec 2 boîtiers de scellement et 2 rosaces décoratives en inox.



DESRIPTIF

- Tube en acier inoxydable Ø 42 mm
- Visserie inox A4
- Disponible en 4 versions.



DIMENSIONS

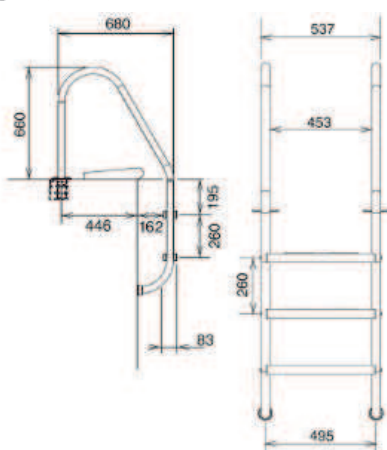

ECHELLE - 18PJ

Référence	désignation	codag	P.U.H.T.
E2M	Echelle 2 MARCHES INOX	45305600	239,39 €
E3M	Echelle 3 MARCHES INOX	51438256	242,90 €
E4M	Echelle 4 MARCHES INOX	51438264	308,11 €
E5M	Echelle 5 MARCHES INOX	45305724	375,69 €



ARTICULATION ECHELLE



ARTICULATION ECHELLE - 18PJ

Référence	désignation	codag	P.U.H.T.
40270	Articulation échelle sur platine à visser	57618353	182,29 €
40271	Articulation échelle sur ancrage	57618361	177,90 €
40273	Jeu 2P ancrage échelle par tube	57618388	125,87 €

NOUVEAUTÉ

ACCESSOIRE BASSIN



PEINTURE CAOUTCHOUC AGATA



CARACTERISTIQUES

- La peinture AGATA à base de chlorure de caoutchouc, présente une **résistance exceptionnelle aux détergents et aux solvants de nettoyage**, et permet d'éliminer facilement tous les dépôts et les salissures.
- La peinture AGATA a un **rendu de surface lisse et régulier**, permettant ainsi l'élimination des dépôts.
- Compatible uniquement avec la piscine BETON et SIKA.
- S'utilise exclusivement avec le diluant AGATA.
- 2 couches d'application avec une dilution de 5 à 10 %.
- **1 bidon de 4L couvre de 32 à 48 m².**



NOUVEAUTÉ

PEINTURE AGATA - 18PJ

Référence	désignation	codag	P.U.H.T.
AGATABEIGE	Peinture AGATA beige	57618434	118,53 €
AGATABLANC	Peinture AGATA blanc	57618418	118,53 €
AGATABLEU	Peinture AGATA bleu pâle	57618396	118,53 €
AGATAGRIS	Peinture AGATA gris	57618426	118,53 €
DILUANTAGATA	Diluant 1L pour peinture AGATA	57618442	26,46 €



PEINTURE RESINE EPOXYDIQUE à 2 composants



PARTICULARITES

- Bi-composant : Ajout de polyamine et pigments résistants aux agents chimiques
- Durcit le support pour lui donner une longévité exceptionnelle
- Grande résistance mécanique et chimique
- Evite la désagrégation du ciment, et de ce fait, supprime la poussière
- Imperméabilise le ciment
- Temps de travail possible : 6 heures



CARACTERISTIQUES

- Aspect : brillant
- Densité : 1,15 +/- 0,03
- Rendement moyen : 8 m²/litre
- Séchage :
Hors poussière : 4 heures
Recouvrable : 24 heures
- Nettoyage : avec diluant universel

Ces données varient en fonction des conditions atmosphériques
Mode d'emploi sur simple demande

PEINTURE MATCOSOL - 18PJ

Référence	désignation	Cdt.	codag	P.U.H.T.
MATCOBLANC8	Peinture MATCOSOL 8m ² BLANC	1L	46358708	67,29 €
MATCOBLEU8	Peinture MATCOSOL 8m ² BLEU	1L	46358716	67,29 €
MATCOGRIS8	Peinture MATCOSOL 8m ² GRIS	1L	55182884	67,29 €
MATCOSABLE8	Peinture MATCOSOL 8m ² SABLE	1L	55182892	67,29 €
MATCOBLANC28	Peinture MATCOSOL 28m ² BLANC	3,5L	45321762	210,05 €
MATCOBLEU28	Peinture MATCOSOL 28m ² BLEU	3,5L	46358724	210,05 €
MATCOGRIS28	Peinture MATCOSOL 28m ² GRIS	3,5L	55182906	210,05 €
MATCOSABLE28	Peinture MATCOSOL 28m ² SABLE	3,5L	55182914	210,05 €
MATCOBLANC112	Peinture MATCOSOL 112m ² BLANC	13,5L	46358740	756,17 €
MATCOBLEU112	Peinture MATCOSOL 112m ² BLEU	13,5L	46358732	756,17 €
MATCOGRIS112	Peinture MATCOSOL 112m ² GRIS	13,5L	55182922	756,17 €
MATCOSABLE112	Peinture MATCOSOL 112m ² SABLE	13,5L	55182930	756,17 €
MATCODILUANT1L	Diluant peinture MATCOSOL 1L	1L	48659527	26,30 €
MATCODILUANT5L	Diluant peinture MATCOSOL 5L	5L	45321746	109,17 €
PREPARATOR1L	Préparateur de bassin pour peinture MATCOSOL	1L	48659543	33,38 €
PREPARATOR5L	Préparateur de bassin pour peinture MATCOSOL	5L	51320085	147,20 €



ACCESSOIRE BASSIN

LAME D'EAU POWERFALL



BIEN-ETRE ET SERENITE

La lame d'eau Power Fall a une action décontractante et raffermissante. Le bruit des jets d'eau apaisent les sens. Cette cascade d'eau offre un véritable spectacle pour chaque piscine.

INSTALLATION

- Facilement et rapidement installée puisque la lame d'eau est alimentée par le circuit de refoulement de la filtration.
- La cascade en ABS assure une régularité laminaire.
- Le plus, une résistance garantie par sa crépine brevetée X-Baffle⁽¹⁾.
- A positionner à 1.20 m maximum du niveau de l'eau.
- Penser à équilibrer vos réseaux d'eau.

DESRIPTIF

- Existe en trois dimensions : 46, 61, 91 cm.
- Raccordée par un adaptateur Ø 50 (fourni)

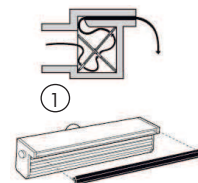

	Lame d'eau	Débit mini	Débit maxi
POWERFALL46	46 cm	4 m ³ /h	8 m ³ /h
POWERFALL61	61 cm	5,5 m ³ /h	10 m ³ /h
POWERFALL91	91 cm	8 m ³ /h	16 m ³ /h

LAME D'EAU POWERFALL - 18PJ

Référence	désignation	Codag	P.U.H.T.
POWERFALL46	Lame d'eau Powerfall 46 cm	45330648	336,42 €
POWERFALL61	Lame d'eau Powerfall 61 cm	45330656	361,62 €
POWERFALL91	Lame d'eau Powerfall 91 cm	45330664	424,62 €

SOLUTION TAMPON



SOLUTION TAMPON



SOLUTION TAMPON - 18PJ

Référence	désignation	codag	Col.	P.U.H.T.
SOLPH4	Solution tampon ph4	53054595	1	22,50 €
SOLPH7	Solution tampon ph7	53054609	1	22,50 €
SOLPH9	Solution tampon ph9	53054617	1	22,50 €
SOL650MV	Solution tampon redox 650MV flacon 50ml	53054625	1	22,50 €
SOL465MV	Solution tampon redox 465MV flacon 50ml	55183112	1	21,42 €

SOLUTION TAMPON - 18PJ

Référence	désignation	codag	Col.	P.U.H.T.
HI70004P	Solution tampon ph4 sachet 20 ml	55183074	25	3,87 €
HI70007P	Solution tampon ph7 sachet 20 ml	55183082	25	3,87 €
HI70009P	Solution tampon ph9 sachet 20 ml	55183090	25	3,87 €
HI70010P	Solution tampon ph10 sachet 20 ml	55183104	1	3,87 €
HI70038P	Solution tampon sel 6,44 g/l sachet 20 ml	55183120	1	3,87 €



TROUSSE D'ANALYSE



TROUSSE LIQUIDE

AquaPure

TROUSSE LIQUIDE - 18PJ

Référence	désignation	codag	Col.	P.U.H.T.
DUOTEST	Trousse Liquide CHLORE/PH	51438604	24	9,42 €
RDUOTEST	Recharge trousse liquide CHLORE/PH	51438612	144	3,67 €



BANDELETTE AQUACHECK

AquaChek
POOL AND SPA TEST STRIPS

BANDELETTE AQUACHECK - 18PJ

Référence	désignation	codag	Col.	P.U.H.T.
1 AQUACLPH	Aquacheck Jaune - mesure Chlore libre/PH/TAC/STAB- 50 bandelettes/tube	51438981	12	14,06 €
2 AQUABR	Aquacheck Rouge - mesure Brome total/PH/TAC/TH - 50 bandelettes/tube	51438655	12	16,68 €
3 AQUAPHMB	Aquacheck Bleu - mesure PHMB/PH/TAC - 25 bandelettes/tube	39261286	12	17,91 €
4 AQUASEL	Aquacheck Blanc - mesure Sel 10 bandelettes/tube	51438957	12	17,29 €
5 AQUAOXY	Aquacheck Orange - monopersulfate mesure Oxygène/PH/TAC 50 bandelettes/tube	51319702	12	15,18 €
AQUAPEROX	Aquacheck Peroxyde Oxy Liquide/PH/TAC - 25 unités /tube	55182833	12	14,60 €
6 TRUTEST	Lecteur digital de bandelettes d'analyse	51438639	6	126,35 €
7 AQUATRUTEST	mesure Chlore et Brome libre/PH/TAC livré avec 1 recharge AQUATRUTEST Aquacheck TRUTEST pour lecteur digital uniquement - 50 bandelettes/tube	51438647	12	16,51 €



1



2



3



4



5



6



7



TESTEUR ELECTRONIQUE

HANNA
instruments

TESTEUR ELECTRONIQUE - 18PJ

Référence	désignation	codag	Col.	P.U.H.T.
PHMETRELEC	Testeur PH électronique	45329623	1	100,00 €
TESTEURSELEC	Testeur Sel électronique	51437888	1	100,00 €
COMBOPHSEL	Testeur COMBO PH/SEL/T° électronique	55183147	1	295,08 €
COMBOPHREDOX	Testeur COMBO PH/REDOX/T° électronique	55183139	1	368,46 €



PHMETRELEC



Compartiment des piles

LCD à deux niveaux affichant
pH/ÉC/SDT/T°

Touches multi-fonctionnelles

Bottier étanche et flottant

Électrode pH remplaçable
Électrode ÉC/SDT en
graphite

COMBOPHSEL

TROUSSE D'ANALYSE



TROUSSE PASTILLES

TROUSSE PASTILLES - 18PJ

Référence	Désignation
TESTDPD	Trousse pastilles CHLORE/PH 2x30 pastilles
TESTBROME	Trousse pastilles BROME/PH 2x30 pastilles
TESTSTAB	Trousse pastilles STABILISANT 100 pastilles



codag	col.	P.U.H.T.
32208894	1	19,25 €
53160891	1	19,25 €
51438620	1	50,75 €



RECHARGE TROUSSE PASTILLES

RECHARGE TROUSSE PASTILLES - 18PJ

Référence	Désignation
PILDPD	Recharge Pooltesteur CL/PH 2x30 pilules
RDPD1P	Recharge trousses DPD N°1 pastilles par 100 U chlore libre
RDPD3P	Recharge trousses DPD N°3 pastilles par 100 U chlore combiné
RDPD4P	Recharge trousses DPD N°4 pastilles par 100 U chlore total
PILPH	Recharge PHENOL RED boîte 100 pastilles pour trousses et photomètre
RICYP	Recharge stabilisant 100 pastilles



codag	col.	P.U.H.T.
53054439	1	7,80 €
55183015	1	19,51 €
55183023	1	19,51 €
55183066	1	19,51 €
55183058	1	19,51 €
55183007	1	27,73 €



PHOTOMETRE

PHOTOMETRE - 18PJ

Référence	Désignation
PHOTO3	Photomètre MD200 - 3 fonctions chlore/PH/stabilisant
PHOTO5	Photomètre MD200 - 5 fonctions chlore/PH/TH/TAC/stabilisant

Eco taxe 0,08 € HT en sus pour chaque photomètre



codag	col.	P.U.H.T.
45329682	1	976,50 €
45329690	1	1186,50 €

Référence	Désignation
SCUBA	Photomètre SCUBA - 5 fonctions chlore/PH/TH/TAC/stabilisant

Eco taxe 0,08 € HT en sus



codag	col.	P.U.H.T.
57618019	1	278,16 €



RECHARGE PASTILLES PHOTOMETRE

RECHARGE PASTILLES PHOTOMETRE - 18PJ

Référence	Désignation
RDPD1PHP	Recharge DPD N°1 photomètre pastille noire par 100 U chlore libre
RDPD3PHP	Recharge DPD N°3 photomètre pastille noire par 100 U chlore combiné
RDPD4PHP	Recharge DPD N°4 photomètre pastille noire par 100 U chlore total
RPHPHP	Recharge PH photomètre phenol red pastille noire par 100 U
RTHPHP	Recharge photomètre TH pastille noire par 100 U CALCHECK
RTHCAL12PHP	Recharge photomètre TH pastille noire Calcio N°1 et 2 par 100 U
RALCAPHP	Recharge photomètre alcalinité pastille noire 100 U
RICYP	Recharge stabilisant 100 pastilles



codag	col.	P.U.H.T.
55182949	1	19,51 €
55182957	1	19,51 €
55182965	1	19,51 €
55182981	1	19,51 €
55182973	1	103,50 €
57618841	1	103,50 €
55183031	1	103,50 €
55183007	1	27,73 €



CARNET SANITAIRE

CARNET SANITAIRE - 18PJ

Référence	Désignation
CSANIT	Carnet sanitaire

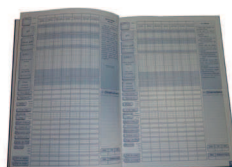

codag	col.	P.U.H.T.
45300242	1	56,00 €

ROBOT ELECTRIQUE



AQUACYCLONE RV4460



INNOVATION EFFET VORTEX™ BREVETE

POUR QUELS TYPES DE PISCINE ?

Types de piscines : enterrées privées, jusqu'à 12 x 6 m

Types de formes : rectangulaire, ovale, ronde, forme libre

Type de fonds : pente douce et composée, fosse à plonger, pointe de diamant

Type de revêtements : carrelage, liner, coque polyester, béton peint...

TECHNOLOGIE

- Robot 3 moteurs
- Technologie : **premier robot à technologie Vortex** L'effet Vortex crée un tourbillon surpuissant à l'intérieur du filtre. Les débris sont maintenus en suspension, ce qui évite le colmatage du filtre.

La position inédite du moteur a permis de développer le premier robot de piscine à **bac filtrant ergonomique**. Les débris sont collectés dans un bac séparé, et le vidage se fait en un seul clic.

- 2 cycles de nettoyage :
 - > Mode «fond seul» : 1h30
 - > Mode «fond, parois et ligne d'eau» : 2h30
- Equipé de l'ActivMotion Sensor™, correcteur automatique de trajectoire : emmêlement du câble mini-misé, pas de perte de temps de nettoyage.
- **Nouveau chariot / Nouvelle boîte de commande.**
- **Option LIFT SYSTEM comprise.**

PERFORMANCES

Bouche d'aspiration extra large pour aspirer tous types de débris

Brosse à rotations élevées

Poignée ergonomique pour une prise en main optimale

Bac filtrant hyginénique et facile à vider

CARACTERISTIQUES TECHNIQUES

Voltage alimentation : 230 V 50 Hz

Voltage robot : 30 VDC

Consommation : 150 W max

Longueur câble (flottant) : 18 m

Débit pompe : 16 m³/h

Surface de filtration : 1 280 cm²

Largeur nettoyée : 270 mm

Dimensions robot LxDxH : 43x48x27 cm

Poids robot : 9.5 Kg

ROBOT RV4460 - 18PL

Référence	Désignation	Codag	P.U.H.T.
RV4460	Robot RV4460	57624175	1256,00 €

Eco taxe 1,25 € HT en sus

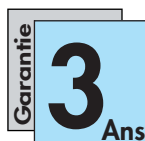

Exclusivité



NOUVEAUTÉ

Lift System : Innovation brevetée pour une sortie de la piscine assistée



HOUSSE OFFERTE

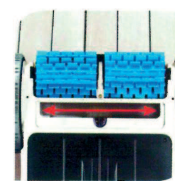

- Le robot RV4460 est livré avec :
- un chariot de transport
 - un boîtier de commande
 - brosses lamelles
 - bac filtrant

ROBOT ELECTRIQUE



CYBERNAUT NT



CYBERNAUT

Garantie
2
Ans



LE NETTOYAGE INTELLIGENT !



POUR QUELS TYPES DE PISCINES ?

Types de piscines : enterrées privées, jusqu'à 20x10 avec un câble de 25m

Type de formes : rectangulaire, ovale, ronde, forme libre

Type de fonds : pente douce et composée, fosse à plonger, pointe de diamant

Type de revêtements : carrelage, liner, coque polyester, béton peint...



TECHNOLOGIE

- Technologie : robot 3 moteurs
- Cycles de nettoyage : 0 h 30 à 6 h
- Filtration : sac type 20 microns
- > facile d'entretien, se nettoie à l'eau claire
- Nettoyage : fond, parois et ligne d'eau
- Mode automatique ou télécommandé depuis le chariot



PERFORMANCES ET SECURITE

- Déplacements calculés pour un nettoyage précis.
- Grande surface d'aspiration (43cm).
- Module automatique ou télécommandé.
- Ecran à affichage digital.
- Filtre les débris les plus fins.
- Système de transmission par engrenage breveté
- Protection électronique des moteurs en cas de blocage ou de fonctionnement hors de l'eau.
- Système «plage» permettant de retourner automatiquement dans le bassin en cas de sortie de plage.



CARACTERISTIQUES TECHNIQUES

Voltage alimentation :	230 V 50 Hz
Voltage robot :	30 VDC
Consommation :	150 W max
Longueur câble (flottant) :	25 m (avec flotteurs)
Débit pompe :	20 m ³ / h
Surface de filtration :	3 400 cm ²
Largeur nettoyée :	430 mm
Dimensions robot LxDxH :	46x40x28 cm
Poids robot :	9.1 Kg

Le robot CYBERNAUT est livré avec :

- un chariot de transport, un coffret de commande
- un sac filtre 20 µ
- des brosses mousses

ROBOT CYBERNAUT - 18PL

Référence	Désignation	Codag	P.U.H.T.
CYBERNT25	Robot Cybernaut 25ml	48659632	1602,41 €

Eco taxe 1,25 € HT en sus

ROBOT ELECTRIQUE



CYCLONX RC 4360



UN CONCENTRÉ D'INNOVATION !

POUR QUELS TYPES DE PISCINES ?

Types de piscines : enterrées privées, piscines hors sol à parois rigides, jusqu'à 10 x 5 m.

Type de formes : rectangulaires, ovales, formes libres

Type de fonds : plat, pente douce, pente composée, pointe de diamant

Type de revêtements : carrelage, liner, PVC armé, béton peint

TECHNOLOGIE

Technologie : robot 2 moteurs

2 cycles de nettoyage : 1h30 en fond seul, et

2h30 en fond, parois, ligne d'eau

Filtration : 100µ (Filtres 60µ et 200µ disponibles en accessoires)

> facile d'entretien, se nettoie à l'eau claire

Nettoyage : fond seul, fond, parois et ligne d'eau

Garantie : 2 ans

PERFORMANCES ET SECURITE

- Système PUSH'N'GO (TM) : Innovation brevetée pour faciliter l'accès au filtre
- Système «plage» : Si le robot sort de l'eau (plage immergée), il change de sens pour retourner vers la piscine.
- Sécurité «hors d'eau» : Le robot s'arrête automatiquement s'il est hors de l'eau durant plus de 20 secondes
- Sécurité «blocage» : Si le robot se bloque, il coupe l'alimentation de ses moteurs pour les protéger.

CARACTERISTIQUES TECHNIQUES

Voltage alimentation : 200-240 V 50 Hz

Voltage robot : 30 VDC

Consommation : 150 W max

Longueur câble (flottant) : 15 m

Débit pompe : 16 m³ / h

Surface de filtration : 1 370 cm²

Largeur nettoyée : 220 mm

Dimensions robot LxDxH : 41x42x28 cm

Poids robot : 9 Kg

Garantie
2
Ans



Exclusivité



NOUVEAUTÉ

ROBOT CYCLONX RC 4360 - 18PL

Référence	Désignation	Codag	P.U.H.T.
RC4360	Robot RC4360	57624167	942,66 €

Eco taxe 1,25 € HT en sus

Le robot CYCLONX RC 4360 est livré avec :

- un chariot de transport
- un bac filtrant
- un boîtier de commande

ROBOT ELECTRIQUE

VORTEX 1



Garantie
2
Ans

LE ROBOT ELECTRIQUE LE PLUS COMPACT



POUR QUELS TYPES DE PISCINES ?

Types de piscines : enterrées privées,
jusqu'à 10 x 5 m

Type de formes : rectangulaire, ovale, ronde,
forme libre

Type de fonds : pente douce et composée, fosse à
plonger, pointe de diamant

Type de revêtements : carrelage, liner, coque poly-
ester, béton peint...

TECHNOLOGIE

• Technologie : 1 moteur

- Robot nettoyeur de piscine muni d'un système d'aspiration cyclonique puissante et constante.
- Un bac filtrant rigide facile à retirer et très hygiénique.
- Un capot qui se «déclipse» pour un maximum de facilité d'usage.
- Une faible consommation d'énergie (75 W), soit 50% de moins qu'un robot classique.
- Deux poignées de transport avec une prise en main ergonomique.
- Trois roues (2 grandes sur les côtés et 1 petite à l'arrière pour l'équilibre).
- 1 cycle de nettoyage du fond unique de 2 h

PERFORMANCES

- Bouche d'aspiration extra large
- Brosses à rotation élevée
- Poignée ergonomique
- Bac filtrant de grande capacité

CARACTERISTIQUES TECHNIQUES

Voltage alimentation :	230 V 50 Hz
Voltage robot :	30 VDC
Consommation :	70 W max
Longueur câble (flottant) :	18 m
Débit pompe :	11 m ³ /h
Surface de filtration :	630 cm ²
Largeur nettoyée :	21 mm
Dimensions robot LxDxH :	39x33x27 cm
Poids robot :	6 Kg

Le robot VORTEX 1 est livré avec :

- un boîtier de commande
- mini brosses lamelles
- nouveau filtre fin débris
- sac de transport et de stockage

ROBOT VORTEX 1 - 18PL

Référence	Désignation	Codag	P.U.H.T.
VORTEX1	Robot Vortex1	51320417	518,29 €

Eco taxe 1,25 € HT en sus

ROBOT ELECTRIQUE

INDIGO

L'ASSURANCE D'UN NETTOYAGE OPTIMUM,
LA TRANQUILLITE D'ESPRIT EN PLUS.

Garantie **2** Ans

POUR QUELS TYPES DE PISCINES ?

Types de piscines : enterrées privées, jusqu'à 12 x 6 m.

Type de formes : tous types sauf formes libres

Type de fonds : tous types sauf fosses à plonger
«tronc de pyramide»

Type de revêtements : tous types

⚠ Pour revêtements glissants, prévoir brosse mousse ou PVA.

TECHNOLOGIE

Technologie : robot 2 moteurs

2 cycles de nettoyage : 1 h 30 et 3 h

Filtration : sac type 20 microns

> facile d'entretien, se nettoie à l'eau claire

Nettoyage : fond, parois et ligne d'eau

Garantie : 2 ans

PERFORMANCES ET SECURITE

Robot équipé d'un microprocesseur capable d'optimiser le nettoyage en fonction du cycle et de protéger les moteurs :

- Système «plage» : Si le robot sort de l'eau (plage immergée), il change de sens pour retourner vers la piscine.
- Sécurité «hors d'eau» : Le robot s'arrête automatiquement s'il est hors de l'eau durant plus de 20 secondes
- Sécurité «blocage» : Si le robot se bloque, il coupe l'alimentation de ses moteurs pour les protéger.

CARACTERISTIQUES TECHNIQUES

Voltage alimentation : 230 V 50 Hz

Voltage robot : 30 VDC

Consommation : 150 W max

Longueur câble (flottant) : 18 m

Débit pompe : 16 m³ / h

Surface de filtration : 3 200 cm²

Largeur nettoyée : 330 mm

Dimensions robot LxDxH : 42x40x28 cm

Poids robot : 9.9 Kg

Le robot INDIGO est livré avec :

- un chariot de transport, un coffret de commande
- brosses lamelles SEBS
- un sac filtre 20 µ + 1 sac filtre en plus offert
- brosses mousse + attaches OFFERTES



ROBOT INDIGO - 18PL

Référence	Désignation	Codag	P.U.H.T.
INDIGO	Robot Indigo brosses PVC	32208967	989,06 €
Eco taxe 1,25 € HT en sus			

ROBOT AQUARELAX - 18PL

Référence	Désignation	Codag	P.U.H.T.
AQUARELAX*	Robot Aquarelax	51438345	990,35 €

Eco taxe 1,25 € HT en sus

* Dans la limite des stocks disponibles

ROBOT ELECTRIQUE



DOLPHIN M200



Garantie
3
Ans

maytronics
Exceptional
Experience



VOTRE PISCINE TOUJOURS PROPRE

POUR QUELS TYPES DE PISCINES ?

Types de piscines : enterrées privées,
jusqu'à 10m de longueur.

Type de formes : formes standard

Type de fonds : tous types même plage immergée

Type de revêtements : tous types sauf carrelages émaux et surfaces inox

TECHNOLOGIE

L'utilisation du Dolphin M200 assure :

Economie d'eau et d'énergie

Contribue à la prévention des germinations d'algues et des bactéries

Réduction de la fréquence des contre-lavages

PERFORMANCES ET SECURITE

- Nettoie le sol et les parois de la piscine
- Brosse, frotte et filtre
- Double filtres cartouches pour fines impuretés et gros débris
- Mécanisme de protection du moteur en cas de surcharge et d'absence d'eau
- Maintenance facile - A réaliser soi-même
- Pivot sur câble évite l'entortillement du câble
- Un moteur d'entraînement

CARACTERISTIQUES TECHNIQUES

Durée du cycle : 3 h
Longueur câble (flottant) : 18 m avec swivel
Porosité des cartouches de filtration : fines et ultrafines
Capacité d'aspiration : 16 m³/h
Alimentation électrique : 220 V
Tension moteur : 24 VDC
Brosses : Combinées

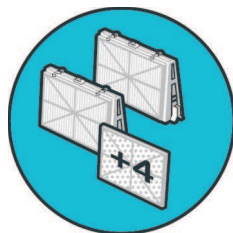
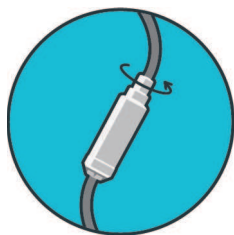

Le robot DOLPHIN M200 est livré avec :

- un transformateur électrique
- brosses combinées
- 2 types de cartouches de filtration (fines et ultrafines)
- stand de rangement

ROBOT DOLPHIN M200 - 18PL

Référence	Désignation	Codag	P.U.H.T.
-----------	-------------	-------	----------

DOLPHINM200	Robot DOLPHIN M200	57619287	837,00 €
-------------	--------------------	----------	----------

Eco taxe 0,84 € HT en sus

ROBOT ELECTRIQUE



DOLPHIN M400



NOUVELLE GENERATION DE ROBOT A CASSETTE

maytronics
Exceptional
Experience

Garantie
3
Ans

POUR QUELS TYPES DE PISCINES ?

Types de piscines : enterrées privées,
jusqu'à 12m de longueur.

Type de formes : tous types y compris formes complexes

Type de fonds : tous types même plage immergée

Type de revêtements : tous types sauf carrelages émaux et surfaces inox

PERFORMANCES ET SECURITE

- Brosse, frotte, aspire et filtre la piscine y compris sol, parois et ligne d'eau.
- Broschage actif : 2 processus brossage et frottage pour éliminer plus d'algues et de bactéries
- Compartiment de filtration à ouverture supérieure
- Valves unidirectionnelles pour empêcher la fuite de débris et assurer un drainage rapide de l'eau
- Flotteurs réglables pour un balayage efficace
- Pivot sur câble évite l'entortillement du câble
- Deux moteurs d'entrainements optimisent le déplacement et la couverture de la surface du bassin
- Mécanisme automatique de protection des moteurs
- Arrêt automatique à la fin de chaque cycle
- Un cycle de nettoyage de 2h30mn => nettoyage du fond, des parois et de la ligne d'eau
- Fonction gyroscopique

CARACTERISTIQUES TECHNIQUES

Durée du cycle	2h30 mn
Longueur câble (flottant) :	18 m avec swivel
Capacité d'aspiration	17 m ³ /h
Alimentation électrique	230V
Tension moteur :	24 VDC
Brosses :	Combinées + 3° brosse active

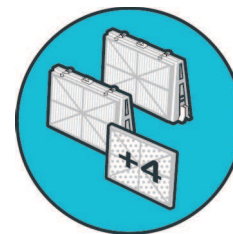
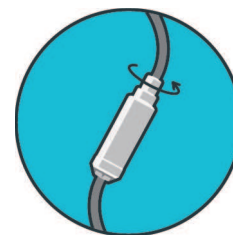
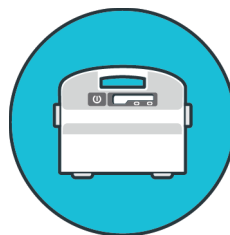

ROBOT DOLPHIN M400 - 18PL

Référence	Désignation	Codag	P.U.H.T.
-----------	-------------	-------	----------

DOLPHINM400	Robot DOLPHIN M400	57619295	1222,00 €
-------------	--------------------	----------	-----------

Eco taxe 0,84 € HT en sus

Le robot DOLPHIN M400 est livré avec :

- un chariot de transport
- un transformateur électrique
- brosses combinées + 3° brosse active
- 2 types de cartouches de filtration (fines et ultrafines)

ROBOT ELECTRIQUE



DOLPHIN M500

maytronics
Exceptional
Experience

Garantie
3
Ans



LE ROBOT AUTONOME EN TOUTE SIMPLICITÉ

POUR QUELS TYPES DE PISCINES ?

Types de piscines : enterrées privées,
jusqu'à 12/15m de longueur.

Type de formes : tous types

Type de fonds : tous types

Type de revêtements : tous types sauf carrelages émaux et surfaces inox

TECHNOLOGIE

- Télécommande sans fil
- Brossage actif : 2 processus brossage et frottage pour éliminer plus d'algues et de bactéries
- Mécanisme de temporisation (programmation de départ différé)
- Brosse, frotte, aspire et filtre la piscine y compris sol, parois et ligne d'eau.
- Compartiment de filtration à ouverture supérieure
- Valves unidirectionnelles pour empêcher la fuite de débris et assurer un drainage rapide de l'eau
- Pivot sur câble évite l'entortillement du câble
- Indicateur de filtre plein sur l'alimentation
- Les deux moteurs d'entrainements optimisent le déplacement et la couverture de la surface du bassin
- 3 cycles de nettoyage => 1h30 - 2h30 - 3h30

CARACTERISTIQUES TECHNIQUES

Durée du cycle : 1h30 - 2h30 - 3h30
Longueur câble (flottant) : 18 m avec swivel
Capacité d'aspiration : 17 m³/h
Alimentation électrique : 220 V
Tension moteur : 224 VDC
Brosses : Combinées + 3° brosse active

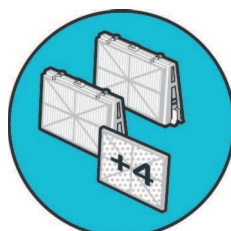
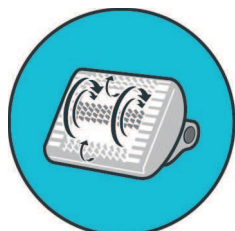
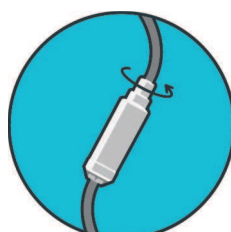

Le robot DOLPHIN M500 est livré avec :

- un chariot de transport
- un transformateur électrique
- brosses combinées + 3° brosse active
- 2 types de cartouches de filtration (fines et ultrafines)
- télécommande

ROBOT DOLPHIN M500 - 18PL

Référence	Désignation	Codag	P.U.H.T.
DOLPHINM500	Robot DOLPHIN M500	57619309	1404,00 €

Eco taxe 1,88 € HT en sus

ROBOT ELECTRIQUE



AQUAVAC 500

HAYWARD

LE ROBOT AUTONOME PAR EXCELLENCE

Garantie
2
Ans



POUR QUELS TYPES DE PISCINES ?

Convient à tout type de fond (Fond plat, Pente douce, Pointe de diamant, Pente composée) et tout type de surface (Liner, Polyester, Béton peint, PVC Armé).



TECHNOLOGIE

- Brosage actif : 2 processus broyage et aspiration
- Bouton de sélection permettant de choisir le programme : soit un nettoyage rapide de 90mn soit un nettoyage complet de 3h
- En calculant la forme et la taille de votre bassin (doté d'un microprocesseur à logique de contrôle ASCL) le robot AquaVac 500 vous garantit un nettoyage efficace de votre piscine.
- Entièrement automatique, aucun sac ou tuyau extérieur nécessaire, il s'arrête automatiquement
- Equipé d'un panneau filtrant facile à enlever par le dessus, à nettoyer et à remettre
- Système de changement rapide de rouleaux pour une maintenance aisée
- Système de câble tournant



LES PLUS

- Possibilité de programmer des fréquences de nettoyage
- Double système d'entraînement et de traction
- Fini les câbles emmêlés!
- Détection hors eau et fonction de récupération pour piscine avec plage «californienne»



CARACTERISTIQUES TECHNIQUES

Durée du cycle : 90 mn - 3h
Longueur câble (flottant) : 18 m
Capacité d'aspiration : 17 m³/h
Alimentation électrique : 220 V



Accès au panneau filtrant par le dessus. Entretien facile. Le panneau filtrant est facile à enlever, facile à nettoyer et facile à remettre.



Boîtier de contrôle pour une programmation plus simple. Minuterie permettant de faire un seul nettoyage ou de programmer une récurrence (toutes les 24 H, 48 H ou 72H)

ROBOT AQUAVAC 500 - 18PL

Référence	Désignation	Codag	P.U.H.T.
AQUAVAC500	Robot Aquavac 500	56315314	1207,50 €

Eco taxe 1,25 € HT en sus

Le robot AQUAVAC 500 est livré avec :

- un chariot de transport
- un boîtier de commande
- brosse PVC + 3° brosse active
- panneau filtrant

NETTOYEUR HYDRAULIQUE

POLARIS 280



PERFORMANCES

Simple et efficace

Conçu pour allier efficacité et robustesse, le POLARIS 280 bénéficie des évolutions technologiques obtenues ces dernières années. Son système de transmission efficace lui permet de se déplacer rapidement, dans toutes les directions, quelle que soit la forme ou la dimension du bassin. Les 2 jets disposés face à face créent un effet venturi homogène qui permet à l'appareil d'adhérer au sol de manière optimale et d'augmenter ses performances de nettoyage.

CARACTERISTIQUES TECHNIQUES

- Livré avec vanne de recul et tuyau 9,5 ml.
- Système VENTURI 2 jets.
- Transmission par roue d'entraînement.
- Vitesse de déplacement 15 m / min.
- Poids 3,2 Kg.
- Surpresseur nécessaire 1 CV (à commander séparément).
- Pour bassin 14 X 7 (au-delà prévoir des rallonges 2X3 m maxi).
- Pour tous types de revêtement bassin

Garantie **2** Ans

ROBOT POLARIS 280 - 18PL

Référence	Désignation	Codag	P.U.H.T.
POLARIS280	Robot POLARIS280	51438329	583,00 €

POLARIS 3900 SPORT



Polaris



PERFORMANCES

Sous le design, la performance !

Chaque détail a été pensé pour optimiser les performances et la simplicité d'utilisation du dernier né de la gamme : Polaris 3900 SPORT.

Son design aqua dynamique, combiné à son mode de déplacement aléatoire et à son jet directionnel, lui permet de couvrir une surface de nettoyage maximale en un minimum de temps avec un résultat impeccable. Quelle que soit la forme du bassin, le 3900 SPORT définit un nouveau style et de nouvelles performances...

CARACTERISTIQUES TECHNIQUES

- 3 jets ultra-puissants pour une aspiration maximale
- Couverture optimisée
- Design Aqua-dynamique
- 3 roues motrices avec pneumatiques larges Wide Trax®
- Système de transmission par chaîne inox
- Installation et réglages rapides
- Plastique haute qualité
- Vanne de recul anti-blocage
- Sac filtre double capacité et sac ultra-fin offert.

ROBOT POLARIS 3900 SPORT - 18PL

Référence	Désignation	Codag	P.U.H.T.
POLARIS3900S	Robot POLARIS 3900 S	51348311	769,60 €

SURPRESSEUR HYDRAULIQUE



BOOST - RITE

STA-RITE®

SURPRESSEUR BOOST-RITE - 18PN

Référence	désignation	intensité	codag	P.U.H.T.
BOOST1M	Surpresseur BOOSTRITE 1CV MONO	4,00A	43944916	312,51 €
BOOST1T	Surpresseur BOOSTRITE 1CV TRI	1,60A	51320441	338,55 €
BOOST15M	Surpresseur BOOSTRITE 1,5CV MONO	5,80A	52999316	386,23 €
BOOST15T	Surpresseur BOOSTRITE 1,5CV TRI	2,30A	51320468	418,41 €

Eco taxe 0,17 € HT en sus pour chaque surpresseur

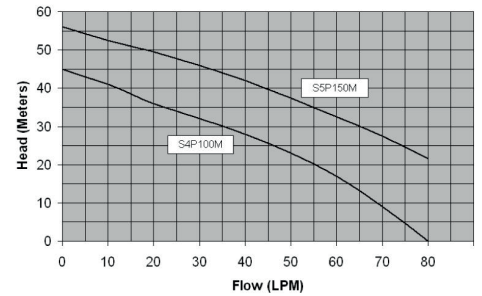
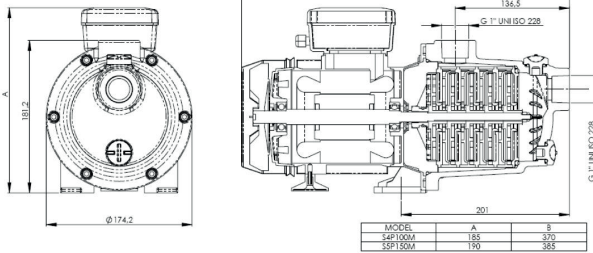

EUROCOM

DAB
PUMP PERFORMANCE

SURPRESSEUR EUROCOM - 18PN

Référence	désignation	intensité	codag	P.U.H.T.
EUROCOMSP3050M	Surpresseur EUROCOM SP 30/50 MONO	3,90A	56595805	329,80 €
EUROCOMSP4050M	Surpresseur EUROCOM SP 40/50 MONO	5,30A	56595813	353,60 €
EUROCOMSP3050T	Surpresseur EUROCOM SP 30/50 TRI	1,60A	56595791	387,60 €
EUROCOMSP4050T	Surpresseur EUROCOM SP 40/50 TRI	2,20A	56595821	397,80 €

Eco taxe 0,17 € HT en sus pour chaque surpresseur

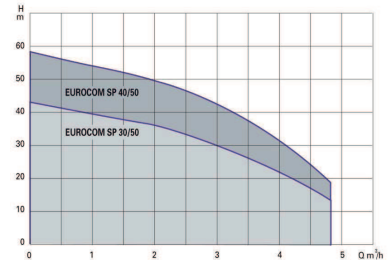

CARACTERISTIQUES TECHNIQUES

Réf.	PN kW	I A Mono	Int. A Tri	Aspi. Ø F	Reful. Ø F	Q (m³/h)									
						0	0,6	1,2	1,8	2,4	3	3,3	3,6	4,2	4,8
SP 30/50	0,55	3,90A	1,6A	1"	1"	42,2	40,2	38,2	36,2	33,8	30	27,5	24,8	19,5	14
SP 40/50	0,75	5,30A	2,2A	1"	1"	57,7	55,3	52,8	50,1	47,1	42,7	39,5	35,8	28	19,2



GRUNDFOS JP5 / JP6 - Roue composite

GRUNDFOS®

SURPRESSEUR JP5 - JP6 - Roue composite - 18PN

Référence	Désignation	intensité	codag	P.U.H.T.
JP5RC	GRUNDFOS JP5 - 1 CV MONO roue composite	3,70A	55188068	273,69 €
JP5RCT	GRUNDFOS JP5 - 1 CV TRI roue composite	1,40A	55188076	273,69 €
JP6RC	GRUNDFOS JP6 - 1,5 CV MONO roue composite	6,00A	55188084	342,73 €
JP6RCT	GRUNDFOS JP6 - 1,5 CV TRI roue composite	2,40A	55188092	342,73 €

Eco taxe 0,17 € HT en sus pour chaque surpresseur

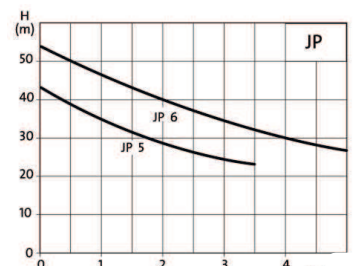
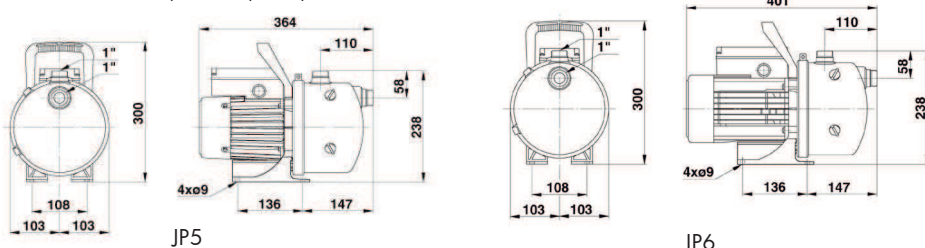

SURPRESSEUR HYDRAULIQUE

GRUNDOS CM3-4 / CM3-5



CM3-4 / CM3-5 - 66EH



Référence	Désignation	codag	P.U.H.T.
96806858	GRUNDFOS CM3-4 1x230V MONO	46580095	479,00 €
96806804	GRUNDFOS CM3-5 1x230V MONO	46580060	504,00 €
96806807	GRUNDFOS CM3-4 3x400V TRI	46580087	479,00 €
96806834	GRUNDFOS CM3-5 3x400V TRI	46580052	504,00 €

Eco taxe 0,17 € HT en sus pour chaque surpresseur

BOOSTER PUMP



SURPRESSEUR BOOSTER PUMP - 18PN



Référence	Désignation	codag	P.U.H.T.
SP6050	SUPER BOOSTER PUMP 1 CV MONO	55183236	428,26 €

Eco taxe 0,17 € HT en sus pour chaque surpresseur

Courbe Surpresseur - Performance Booster Pu

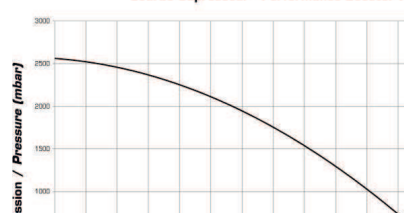

POOL



SURPRESSEUR POOL - 18PN

Référence	désignation	intensité	codag	P.U.H.T.
POOLM	ESPA POOL NORYL 1CV MONO	5,00A	45330516	374,75 €
POOLT	ESPA POOL NORYL 1CV TRI	1,90A	45330540	374,75 €

Eco taxe 0,17 € HT en sus pour chaque surpresseur

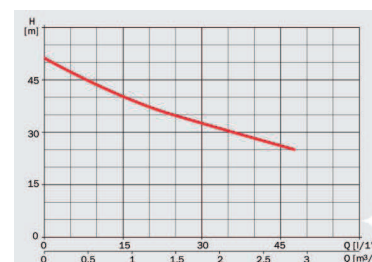
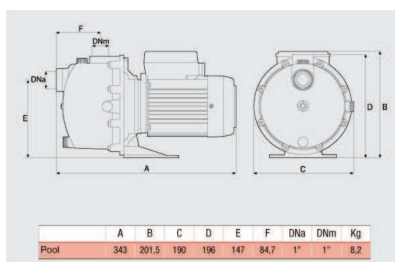

COFFRET SURPRESSEUR



COFFRET SURPRESSEUR - 18PC

Référence	Désignation	Codag	P.U.H.T.
CFPM	Coffret surpresseur balai Eco Mono 4-6.3A	51315235	134,00 €
CFPT	Coffret surpresseur balai Tri 1.6-2.5A	51315243	157,45 €
CFPD	Coffret Piccolo filtration seul disjoncteur 6-10A	45294943	157,45 €

NETTOYEUR ASPIRATION

MX8PRO

ZODIAC

NOUVELLE GENERATION DE ROBOT A ASPIRATION MECANIQUE, ALLIANT PUISSANCE D'ASPIRATION ET COUVERTURE DE NETTOYAGE

Garantie **2** Ans

Turbo aspiration : une puissante turbine et 2 hélices d'aspiration périphérique
Entrainement par chenilles crantées
Large bouche d'aspiration
Nettoyeur CYCLONIC LEAF CATCHER offert

- Pour piscines enterrées et hors sol à parois rigides - maxi 12x6m
- Formes : rectangulaire, ovale, forme libre
- Fonds : plat, pente douce, pente composée
- Tous revêtements
- Déplacements : aléatoire, fond et parois
- Livré avec 12 sections de tuyau de 1m
- Type de débris aspirés : fins, moyens et gros
- Puissance pompe mini : 3/4 CV

ROBOT MX8PRO - 18PL

Référence	Désignation	Codag	P.U.H.T.
MX8PRO	Nettoyeur MX8PRO	57624183	518,29 €



NOUVEAUTÉ

POOL VAC ULTRA PRO

HAYWARD

NETTOYEUR A ASPIRATION - SYSTEME DE GUIDAGE PROGRAMME

Un nettoyeur intelligent pour un nettoyage performant.

Système de guidage Aquapilot nettoie le fond et les pentes du bassin.

La conception de ses ailes latérales améliore l'aspiration de toutes sortes de débris.

Nettoyeur silencieux.

Facile à installer et à utiliser.

Fonctionne sans surpresseur.

Livré avec un piège à feuille, 12m de tuyau, un détecteur de dépression et un clapet.

Garantie **5** Ans



ROBOT POOL VAC ULTRA PRO - 18PL

Référence	Désignation	Codag	P.U.H.T.
POOLVACPRO	Robot aspiration Pool Vac Ultra Pro Liner/Beton	55965668	423,20 €

Hydralians
Exclusivité

NETTOYEUR ASPIRATION



CYCLONIC LEAF CATCHER



Garantie **2** Ans

LE FILTRE FLOTTANT LE PLUS EFFICACE POUR CAPTURER LES DEBRIS

- Compris dans le nettoyeur MX8PRO
- Les débris aspirés restent en suspension, ainsi l'aspiration demeure constante
- Aucune perte de pression sur la pompe
- Bac filtrant large, transparent et facile à vider
- Aspiration Cyclonique

PIEGE A FEUILLE CYCLONIC LEAF CATCHER - 18PL

Référence	Désignation	Codag	P.U.H.T.
LEAFCATCHER	Nettoyeur LEAFCATCHER	56315543	92,17 €



HYBRID RS1

maytronics
Exceptional Experience



Garantie **2** Ans



LE SEUL ROBOT A ASPIRATION EQUIPE DE BROSSES QUI NETTOIE ACTIVEMENT LE FOND DE LA PISCINE.



POUR QUELS TYPES DE PISCINES ?

Types de piscines : pour piscine fond plat jusqu'à 12 m de long
Fond et angles de la piscine
Piscines de forme complexe



TECHNOLOGIE

- Alimentation hydro
- Schéma de balayage
- Voyant LED
- Brossage actif



CARACTERISTIQUES TECHNIQUES

Durée du cycle : 1 à 2 heures
Longueur câble (flottant) : 16,76 m
Flux requis : 8 m³/h
Poids : 4 Kg

ROBOT HYBRID RS1 - 18PL

Référence	Désignation	Codag	P.U.H.T.
HYBRID	Robot HYBRID RS1	57619317	533,00 €

NETTOYEUR ASPIRATION



T5 DUO



L'ASSURANCE DES DERNIERES INNOVATIONS POUR DES PERFORMANCES EXCLUSIVES

Aspiration encore plus puissantes (+40%)
Disque souple en 2 parties

- Pour piscines enterrées, maxi conseillé 12x6 m.
- Formes : rectangulaire, ovale et forme libre.
- Pour tous types de revêtement.
- Technologie Diacyclone, DTC System.
- Roue anti-blocage échelles, angles, escaliers,...
- Livré avec 12 sections de tuyau de 1m Twist Lock
- Puissance pompe mini : 3/4 CV



Garantie
2
Ans

ROBOT T5 DUO - 18PL

Référence	Désignation	Codag	P.U.H.T.
T5DUO	Nettoyeur T5 DUO	51320395	281,78 €



T3



L'IDEAL POUR LES PETITES ET MOYENNES PISCINES

Disque à ailerons augmentant la mobilité du nettoyeur

- Pour piscines enterrées privées et piscines hors sol à parois rigides 9 x 5 m
- Formes : bassin rectangulaire et ovale
- Fonds plats et pente douce.
- Pour tous types de revêtement.
- Equipé d'une roue anti-blocage contre les échelles, angles, escaliers...
- Livré avec 10 sections de tuyau de 1m
- Puissance pompe mini : 1/2 CV



Garantie
2
Ans

ROBOT T3 - 18PL

Référence	Désignation	Codag	P.U.H.T.
T3	Robot aspiration T3	55183198	187,85 €



KONTIKI



LE ROBOT A ASPIRATION POUR PISCINES HORS SOL

- Pour piscines hors sol de 10 à 50 m³
- La piscine doit être équipée d'un groupe de filtration auto-amorçant dont le débit système complet est de 5 à 7 m³/h, la puissance de la pompe de filtration doit être de 0,5CV minimum.
- Vitesse de déplacement : 6m/min



Garantie
2
Ans

ROBOT KONTIKI - 18PL

Référence	Désignation	Codag	P.U.H.T.
KONTIKI	Nettoyeur KONTIKI	56315322	102,98 €

ASPIRATEUR

AQUA BROOM



Garantie
1
An

POUR LE NETTOYAGE EN PROFONDEUR DE TOUS TYPES DE POINTS D'EAU

Aqua broom - 3.2 m³/h

Mini piscine, spa, fontaine et coffre de volet roulant.

Formidable nettoyeur d'appoint pour les piscines traditionnelles hors sol ou enterrées.

ROBOT AQUABROOM - 18PL

Référence	Désignation	Codag	P.U.H.T.
AQUABROOM	AQUABROOM	51322657	64,10 €

CATFISH



Garantie
1
An

POUR PISCINE HORS-SOL ET SPA

Catfish - 7.5 m³/h

Son bouton de mise en marche innovant rend cet appareil très pratique, et la technologie Max Cone compacte les débris de façon à ce que plus de saletés rentrent dans le sac. Le sac universel est facile à vider, vos mains restent propres.

ROBOT CATFISH - 18PL

Référence	Désignation	Codag	P.U.H.T.
CATFISH	Robot CATFISH	55183201	162,27 €

POOL BUSTER MAX



Garantie
1
An

PLUS DE PUISSANCE POUR UN NETTOYAGE EN PROFONDEUR

Pool Buster Max - 10 m³/h

Pompe ultra performante logée sous son capot. Son sac grande contenance augmente la durée d'aspiration. Tout particulièrement recommandé pour l'entretien des piscines et spas.

Tête démontable, pour un meilleur entretien.

ROBOT POOL BUSTER MAX - 18PL

Référence	Désignation	Codag	P.U.H.T.
POOLBLASTERMAX	POOL BLASTER MAX	51322770	276,93 €

POOL BLASTER PRO 900



Garantie
1
An

POUR UNE UTILISATION PROFESSIONNELLE

Pool Blaster Pro - 20 m³/h

Aspire feuilles, sable, insectes... Large bande d'aspiration permettant de nettoyer rapidement le fond de la piscine en minimisant le nombre de passages. Le sac amovible situé à l'avant du POOL BLASTER PRO permet de récupérer les feuilles et autre débris avant qu'ils ne bouchent le filtre de votre piscine.

ROBOT POOL BLASTER PRO 900 - 18PL

Référence	Désignation	Codag	P.U.H.T.
POOLBLASTERPRO	POOL BLASTER PRO	51322762	1074,25 €

	AQUA BROOM	CATFISH	POOL BUSTER MAX	POOL BLASTER PRO 900
Puissance	100 W	200 W	300 W	900 W
Débit	3.2m ³ /h maxi	7.5m ³ /h maxi	10.7m ³ /h maxi	20 m ³ /h maxi
Autonomie	3 heures	45 mn	1 heure	1h maxi
Batterie	5 piles D (non fournies)	rechargeable	rechargeable	rechargeable
Largeur d'aspiration	15 cm	20 cm	27 cm	38,1 cm
Profondeur d'utilisation mini	10 cm	13 cm	18 cm	18 cm
Dimensions	60x16.5x9 cm	28x11x9 cm	39x16x19 cm	60,7x30,5x28,7 cm
Poids	770 gr	1,4 Kg	2.5 Kg	3,3 Kg

PRESENTATION GAMME UNI

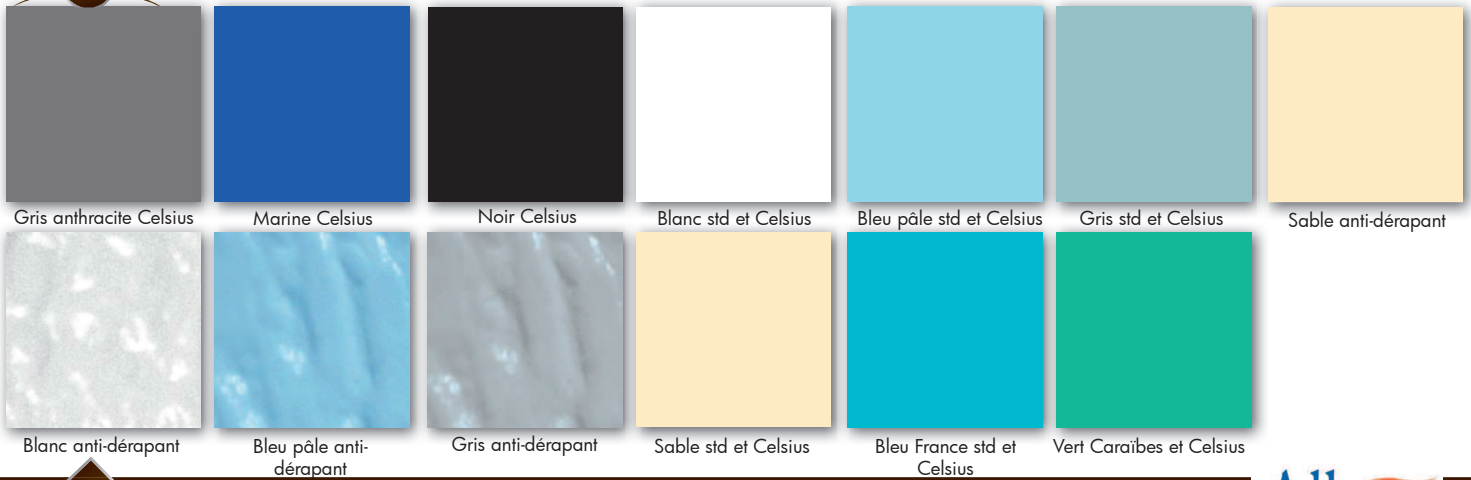

PRESENTATION GAMME IMPRIME CLASSIQUE

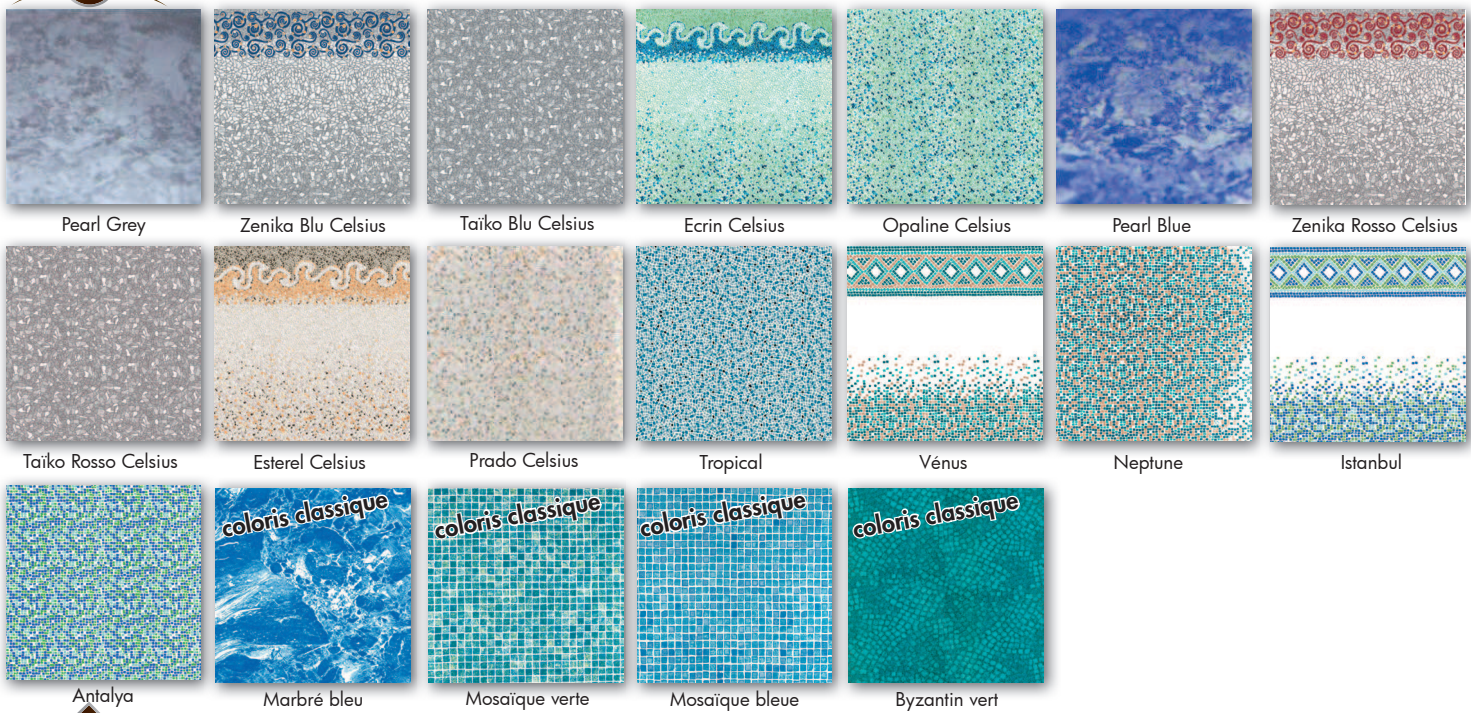

PRESENTATION GAMME FRISE BANDEAU

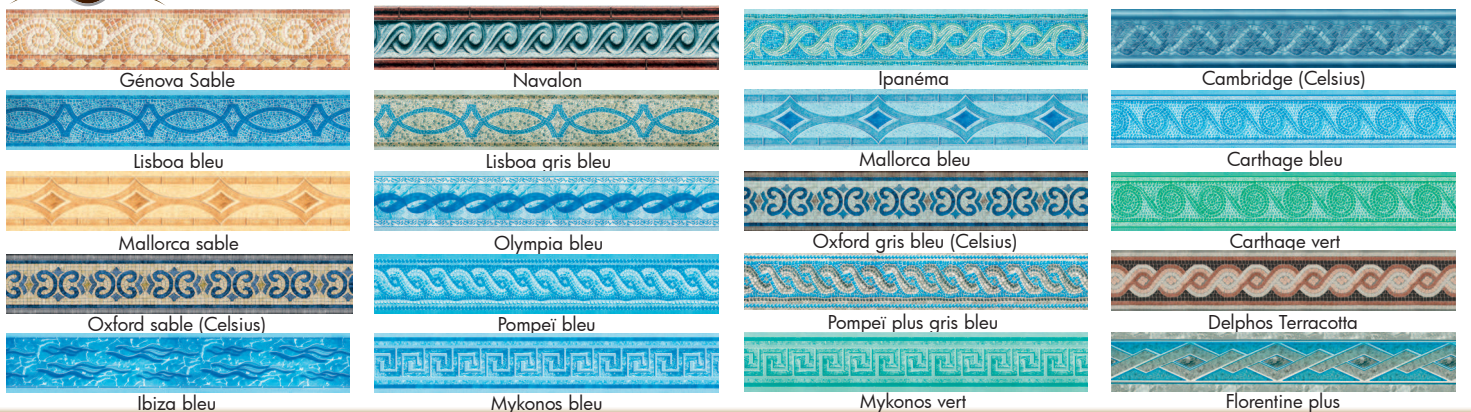

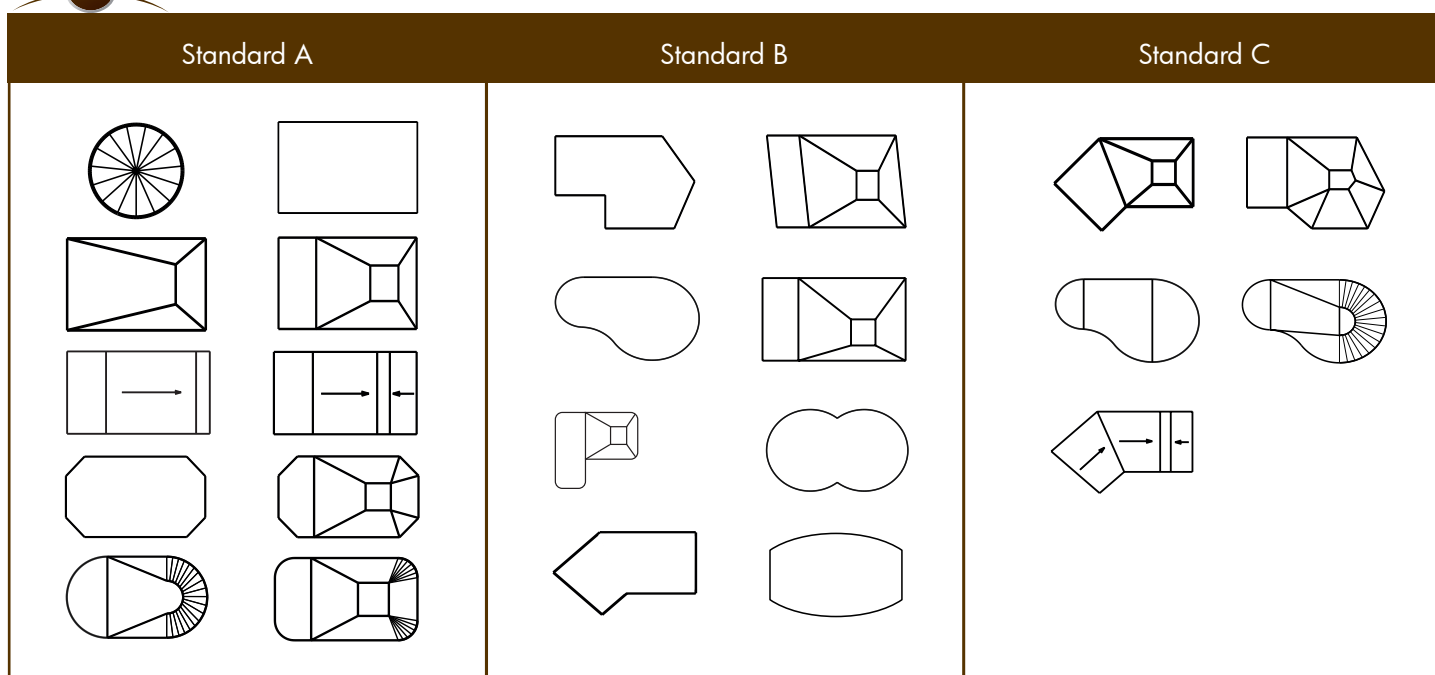

Formes géométriques simples ne présentant ni angle ni côté entrant, fonds plats ou symétriques, sans safety ledge, rayons horizontaux <= 10 cm.

Formes géométriques simples type A et formes asymétriques

Formes géométriques type B et formes géométriques complexes avec fonds plats ou symétriques, avec/sans safety ledge, rayons horizontaux <= 10cm

LINER UNIS - 18PO

Référence	Désignation	Codag	P.U.H.T
LINERUSFA	Liner Uni Standard 75/100 - Forme A - le m2	53212778	19,05 €
LINERUSFB	Liner Uni Standard 75/100 - Forme B - le m2	53212786	21,70 €
LINERUSFC	Liner Uni Standard 75/100 - Forme C - le m2	53212794	24,35 €

LINER UNI CELSIUS - 18PO

référence	désignation	codag	P.U.H.T
LINERUCFA	Liner Uni Celsius 75/100 - Forme A - le m2	53212174	21,05 €
LINERUCFB	Liner Uni Celsius 75/100 - Forme B - le m2	53212182	24,05 €
LINERUCFC	Liner Uni Celsius 75/100 - Forme C - le m2	53212190	26,05 €

LINER IMPRIME CLASSIQUE - 18PO

référence	désignation	codag	P.U.H.T
LINERICFA	Liner Imprimé Classic 75/100 - Forme A - le m2	53212433	30,30 €
LINERICFB	Liner Imprimé Classic 75/100 - Forme B - le m2	53212441	32,40 €
LINERICFC	Liner Imprimé Classic 75/100 - Forme C - le m2	53212468	34,25 €
BANDEAULINER	Frise bandeau 75/100 - le ml	53211178	11,05 €

ASPIRATEUR QVAC - 18PZ

référence	désignation	codag	P.U.H.T
QVAC	Aspirateur spécial liner QVAC	56584064	510,00 €

Eco taxe 0,17 € HT en sus

«Prix Pro»

INFORMATION

Liner inférieur à 60m²
et supérieur à 120m²
=> +10%



ACCESSOIRE LINER



GEOTEXTILE PISCINE

Nos feutres de protection liner piscines sont exclusivement fabriqués à base de polyester ou polypropylène vierge blanc et gris (des variantes de couleur et de composition peuvent être réalisées). Ils reçoivent, lors de leur fabrication, un traitement de masse antibactérien et anti fongicide.

ACCESSOIRE LINER



GEOTEXTILE PISCINE

GEOTEXTILE - 18PO

Référence	Désignation	codag.	col.	P.U.H.T.
GO300P	Feutre piscine 270 g/m ² - 2x50 100 m ² Gris Antibactérien	48659853	8	362,25 €
GO350B	Feutre piscine 350 g/m ² - 2x50 100 m ² Blanc Antibactérien	51321227	9	376,05 €
GO270P	Feutre piscine 270 g/m ² - 1.5x50 75 m ² Gris Antibactérien	57618450	9	279,45 €



COLLE GEOTEXTILE

COLLE GEOTEXTILE - 18PO

Référence	Désignation	Codag	P.U.H.T.
COLLEFEUTRE	Colle feutre - Pot de 5 kg - pour géotextile liner	35699120	38,25 €
POOLSTIK500	Colle aérosol feutre - 500 ml pour géotextile liner	57082178	23,69 €



POOLSTICK



ACCROCHAGE «HUNG»

C'est le plus couramment utilisé. Un profilé en PVC souple est soudé sur la partie supérieure du mur du liner, et vient se glisser dans un rail en aluminium ou PVC fixé à l'aplomb du mur.

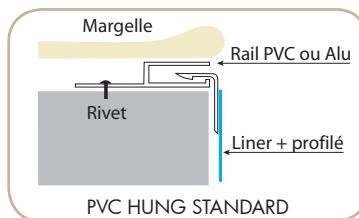

PROFILE STANDARD PVC - Sous margelle - Horizontal - 18PO

Référence	Désignation	Codag	P.U.H.T.
PVCHFORMELIBRE	Profilé PVC - horizontal - forme libre - sous margelle Long. 2 ml / prix au ml	53054560	11,25 €
PVCHUNG	Profilé PVC - horizontal - droit - sous margelle Long. 2 ml / prix au ml	35699147	3,95 €
ANGLEPVCH	Profilé PVC - horizontal - angle - sous margelle - préformé Rayon 15 cm - à l'unité	35699139	6,23 €

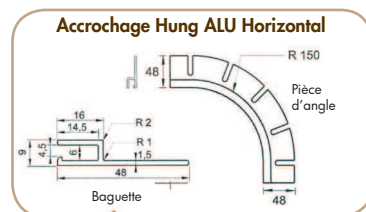
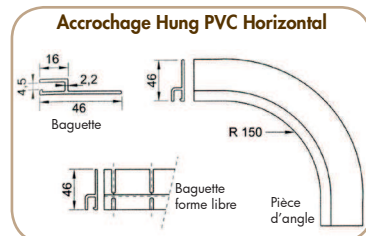
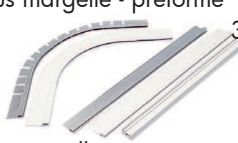

PROFILE ALU - Sous margelle - Horizontal - 18PO

Référence	Désignation	Codag	P.U.H.T.
HUNGALU	Profilé ALU - horizontal - droit - sous margelle Long. 2 ml / prix au ml	45331784	9,93 €
ANGLEPVCHALU	Profilé ALU - horizontal - angle - sous margelle - préformé Rayon 15 cm - à l'unité	45282694	19,05 €

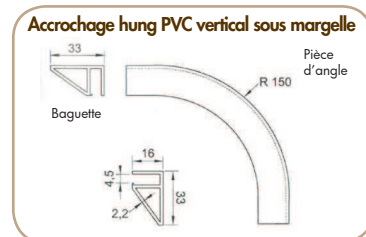

PROFILE SPECIAL RENOVATION - Vertical - 18PO

Référence	Désignation	Codag	P.U.H.T.
PVCHUNGRENO	Profilé PVC - vertical - droit - spécial rénovation Long. 2 ml / prix au ml	45331792	6,23 €
ANGLEPVCHRENO	Profilé PVC - vertical - angle - spécial rénovation - préformé Rayon 15 cm - à l'unité	45282708	7,71 €
HUNGALURENOV	Profilé ALU - vertical - droit - spécial rénovation Long. 2 ml / prix au ml	53053823	8,94 €
ANGLEHUNGALURENOV	Profilé ALU - vertical - angle - spécial rénovation - préformé Rayon 15 cm - à l'unité	53052894	20,41 €

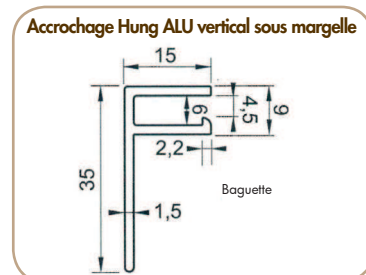

ACCESSOIRE ACCROCHAGE «HUNG» - 18PO

Référence	Désignation	Codag	P.U.H.T.
JONCBLOC	Jonc de blocage - Rouleau 250 ml / prix au ml blanc	45318192	1,17 €
JONCBLOCSA	Jonc de blocage - Rouleau 250 ml / prix au ml sable	57618132	1,48 €
JONCBLOCBC	Jonc de blocage - Rouleau 250 ml / prix au ml bleu clair	57618140	1,48 €
JONCBLOC GC	Jonc de blocage - Rouleau 250 ml / prix au ml gris clair	57618159	1,48 €
JONCBLOC GA	Jonc de blocage - Rouleau 250 ml / prix au ml gris anth.	57618167	1,48 €

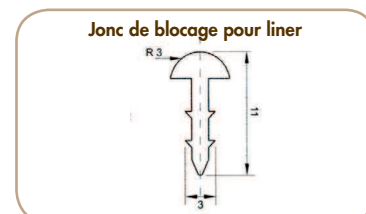

LE BASSIN

Il faut d'abord s'assurer que le bassin soit d'équerre : pour cela, il faut mesurer les 2 longueurs, les 2 largeurs et les 2 diagonales :

- Si les longueurs, largeurs et diagonales sont identiques, vous pouvez utiliser les formules destinées aux bassins standards.
- Si les longueurs, les largeurs ou les diagonales sont différentes, reportez toutes les cotes sur un schéma propre.

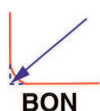

LES ANGLES

Si les angles verticaux de la piscine sont arrondis, ne pas mesurer les diagonales à l'intérieur de ceux-ci.

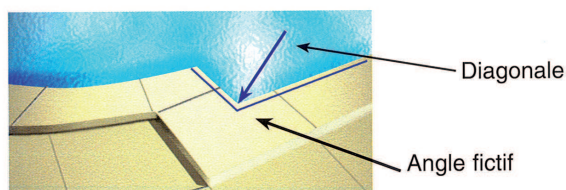

A l'aide d'une craie, prolongez les longueurs et largeurs sur les margelles de façon à trouver l'angle fictif. (Voir schéma ci contre)

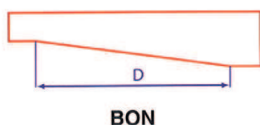

BON

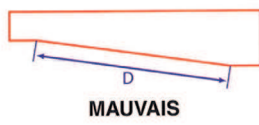

MAUVAIS

LES COTES

Toutes les cotes sont à mesurer à l'horizontale et non en suivant les pentes.

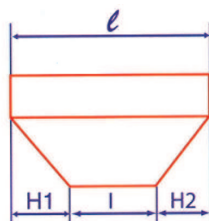
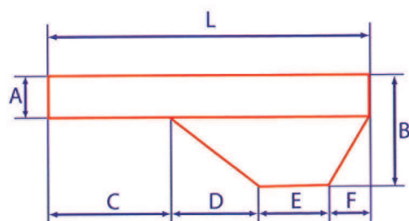

Vérifiez que le cumul de vos cotes sur la longueur : $L = C + D + E + F$
et la largeur soit correcte : $l = H1 + I + H2$

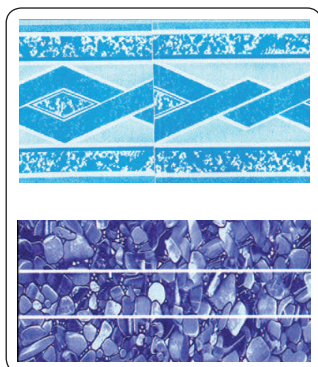

REMARQUE : Pour les liners réalisés en coloris imprimés ou avec frise ayant un motif régulier et répétitif, il est impossible de garantir la correspondance des motifs. Sur les liners imprimés foncés, un liseré blanc peut apparaître sur les soudures.

IMPORTANT : Précisez lors de votre commande, les rayons verticaux et horizontaux

ESCALIER LINER DEFINITION



A SAVOIR

Il est impératif d'avoir 20 cm d'eau sur la première marche.

Il est recommandé de placer une buse de refoulement sur la première contremarche de l'escalier.

Il est impossible de réaliser des rayons verticaux sur toutes les marches, seule la première marche peut être fabriquée avec un rayon. De même, il est impossible de réaliser des rayons horizontaux dans les marches d'escalier. Les angles doivent être à 90° impérativement. Les angles horizontaux entre les marches et contremarches doivent impérativement être vifs. Seul l'angle entre le fond du bassin et la dernière contremarche peut recevoir un arrondi qui est identique aux rayons horizontaux du bassin. Pour un liner fabriqué avec un bandeau, son motif peut être redécoupé au niveau de l'escalier si la hauteur de celui-ci est supérieure à la hauteur de la marche.

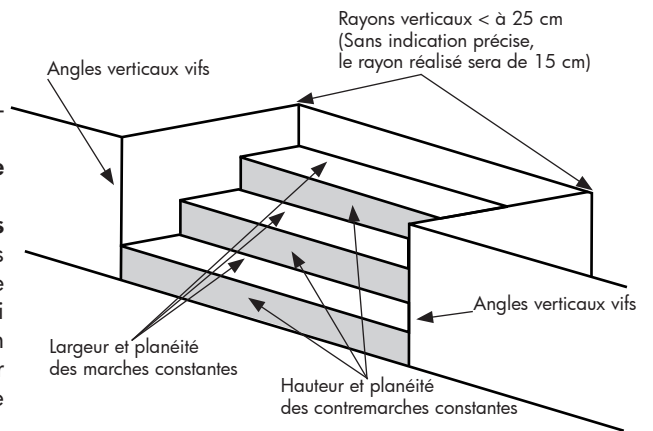

ESCALIER STANDARD



ESCALIER EXTERIEUR STANDARD

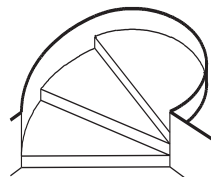
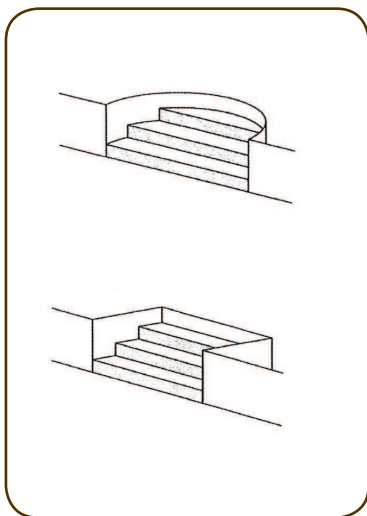

Escalier escargot

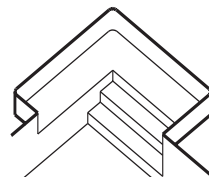

Escalier Minos

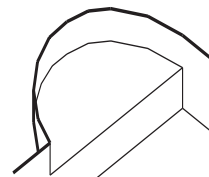

Escalier Albon roman

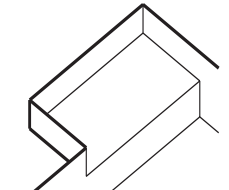

Escalier Albon rectangle

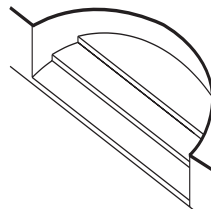

Escalier roman

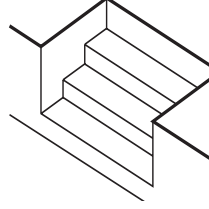

Escalier droit extérieur

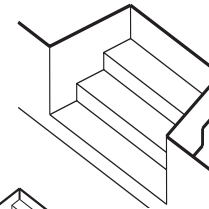

Escalier trapèze

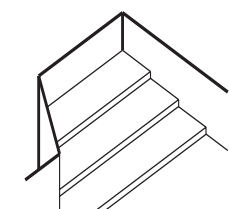

Escalier oblique

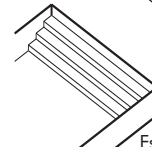

Escalier droit



ESCALIER INTERIEUR STANDARD

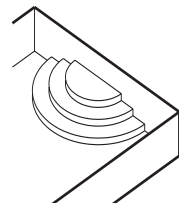
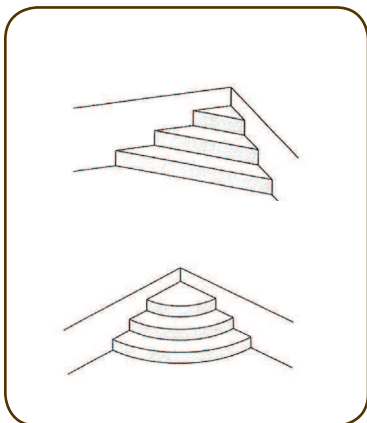

Escalier roman inversé

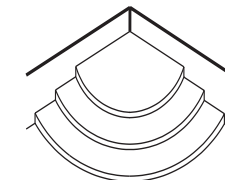

Escalier 1/4 cercle

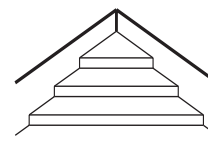

Escalier d'angle

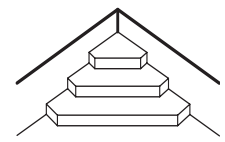

Escalier Riviera

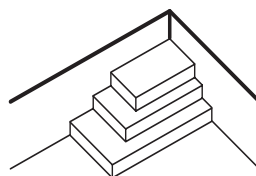

Escalier Inca

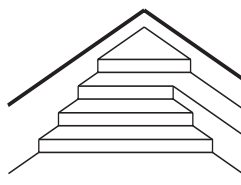

Escalier Minos plage

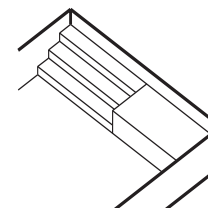

Escalier plage

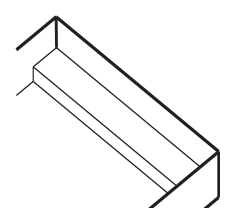

Escalier marche unique

PRESENTATION - INFO PRATIQUE



La meilleure solution technique et décorative pour la construction de votre piscine. Membrane composée de 2 feuilles de 75/100° armées d'une trame textile polyester. Revêtements antifongiques, anti-uv et anti-bactéries.

Le PVC armé s'installe facilement sur tous types de supports lisses et sains (idéal pour les piscines de formes complexes de par sa facilité d'installation), les piscines publiques ou les rénovations.

ALKORPLAN est fait pour s'adapter à tous types de formes de bassins et apporte une touche d'originalité à votre piscine.

Conçu suivant la norme AFNOR NF T 54-803-2.

ESTIMER SES BESOINS

- Pour le calcul de la surface réelle du bassin, reportez-vous aux méthodes de calcul des liners, en fonction de la forme de votre bassin et multipliez par 1.20.

Exemple : Pour un bassin de 41,25 m² = 1 rouleau de 25 m x 1,65 m

- Pour les accessoires de pose, les éléments généralement utilisés sont :
 - Des rivets de fixation (5 unités au mètre linéaire)
 - Du PVC liquide (1 Kg pour 100 m² de développé)
 - Un flacon applicateur.
 - Du solvant THF (1 litre pour 70 m² de développé)

LES 4 ETAPES D'INSTALLATION

1. Habillage des parois de la piscine (le fond de votre piscine servira de plan de travail).
2. Habillage du fond de la piscine.
3. Soudure de la jupe sur le fond de la piscine en partant des axes vers les extrémités.
4. Façonnage et soudure des 4 angles verticaux.

SOUDEURE

Il existe deux techniques de soudure, l'une est à l'air chaud (thermo soudure), s'effectuant à l'aide d'un chalumeau à air chaud (type Leister) et l'autre au solvant.



TECHNIQUES DE POSE

Deux choix possibles :

Avec un profilé d'accrochage

Utiliser un profilé d'accrochage de liner (horizontal ou vertical).
Souder à chaud, de la bandelette de 9 mm sur l'envers du PVC 150/100.

Pose par rivetage

Placer les rivets sur le dessus de la paroi à intervalle de 20 cm.
En cas de maçonnerie à finition imparfaite, on peut remédier à cette problématique en fixant sur la périphérie supérieure de la paroi des tôles métalliques enduites de PVC colaminé.
On peut alors souder le PVC directement sur la partie métallique par les moyens de soudure habituels.

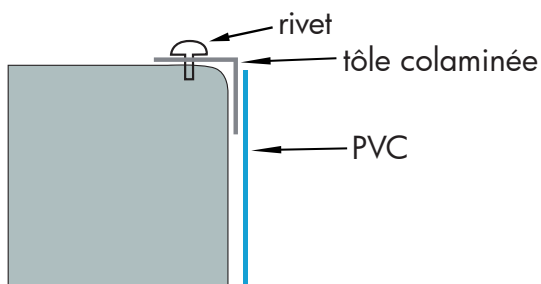



PVC ARME ALKOR STANDARD



ALKOR STANDARD - 18PP

Référence	Désignation	Cond.	codag	P.U.H.T.
ALKSA	PVC ARME ALKOR STANDARD 1,65 x 25 Sable - Prix au m ²	41,25 m ²	56316027	26,50 €
ALKVC	PVC ARME ALKOR STANDARD 1,65 x 25 Vert Caraïbes - Prix au m ²	41,25 m ²	56316043	26,50 €
ALKBA	PVC ARME ALKOR STANDARD 1,65 x 25 Bleu Adriatique - Prix au m ²	41,25 m ²	56315969	26,50 €
ALKBL	PVC ARME ALKOR STANDARD 1,65 x 25 Blanc - Prix au m ²	41,25 m ²	56315942	26,50 €
ALKBC	PVC ARME ALKOR STANDARD 1,65 x 25 Bleu clair - Prix au m ²	41,25 m ²	56315993	26,50 €
ALKGC	PVC ARME ALKOR STANDARD 1,65 x 25 Gris clair - Prix au m ²	41,25 m ²	56316000	26,50 €
ALKBC2M	PVC ARME ALKOR STANDARD 2,05 x 25 Bleu clair - Prix au m ²	51,25 m ²	56315985	26,50 €
ALKBA2M	PVC ARME ALKOR STANDARD 2,05 x 25 Bleu adriatique - Prix au m ²	51,25 m ²	56315977	26,50 €
ALKBL2M	PVC ARME ALKOR STANDARD 2,05 x 25 Blanc - Prix au m ²	51,25 m ²	56315950	26,50 €
ALKSA2M	PVC ARME ALKOR STANDARD 2,05 x 25 Sable - Prix au m ²	51,25 m ²	56316035	26,50 €
ALKGC2M	PVC ARME ALKOR STANDARD 2,05 x 25 Gris clair - Prix au m ²	51,25 m ²	56316019	26,50 €

SA	VC	BA	BL	BC	GC
SABLE	VERT CARAIBES	BLEU ADRIATIQUE	BLANC	BLEU CLAIR	GRIS CLAIR



PVC ARME ALKOR ANTI-DERAPANT



ALKOR ANTI DERAPANT - 18PP

Référence	Désignation	Cond.	codag	P.U.H.T.
ALKADBA	PVC ARME ALKOR ANTI DERAPANT 1,65 x 20 Bleu Adriatique - Prix au m ²	1,65 m ²	56315845	43,50 €
ALKADBC	PVC ARME ALKOR ANTI DERAPANT 1,65 x 20 Bleu Clair - Prix au m ²	1,65 m ²	56315853	43,50 €
ALKADVC	PVC ARME ALKOR ANTI DERAPANT 1,65 x 20 Vert Caraïbes - Prix au m ²	1,65 m ²	56315934	43,50 €
ALKADSA	PVC ARME ALKOR ANTI DERAPANT 1,65 x 20 Sable - Prix au m ²	1,65 m ²	56315926	43,50 €
ALKADBL	PVC ARME ALKOR ANTI DERAPANT 1,65 x 20 Blanc - Prix au m ²	1,65 m ²	56315837	43,50 €
ALKADGC	PVC ARME ALKOR ANTI DERAPANT 1,65 x 20 Gris Clair - Prix au m ²	1,65 m ²	56315896	43,50 €
ALKADGA	PVC ARME ALKOR ANTI DERAPANT 1,65 x 20 Gris Anthracite - Prix au m ²	1,65 m ²	56315888	43,50 €
ALKADPB	PVC ARME ALKOR ANTI DERAPANT 1,65 x 20 Persia Bleu - Prix au m ²	1,65 m ²	56315918	54,00 €
ALKADCA	PVC ARME ALKOR ANTI DERAPANT 1,65 x 20 Carrara - Prix au m ²	1,65 m ²	56315861	54,00 €
ALKADBB	PVC ARME ALKOR ANTI DERAPANT 1,65 x 20 Byzance Bleu - Prix au m ²	1,65 m ²	56315829	54,00 €

BA	BC	VC	SA
BLEU ADRIATIQUE	BLEU CLAIR	VERT CARAIBES	SABLE

BL	GC	GA	NO
BLANC	GRIS	GRIS ANTHRACITE	NOIR

Merci de préciser la ou les couleurs souhaitées lors de votre commande

PVC ARMÉ

PVC ARME ALKOR 2000

AlkorPlan 2000

ALKOR 2000 - 18PP

Référence	Désignation	Cond.	codag	P.U.H.T.
ALK2000BA	PVC ARME ALKOR 2000 1,65 x 25 Bleu Adriatique - Prix au m ²	41,25 m ²	56315616	31,60 €
ALK2000SA	PVC ARME ALKOR 2000 1,65 x 25 Sable - Prix au m ²	41,25 m ²	56315691	31,60 €
ALK2000VC	PVC ARME ALKOR 2000 1,65 x 25 Vert Caraïbes - Prix au m ²	41,25 m ²	56315713	31,60 €
ALK2000BC	PVC ARME ALKOR 2000 1,65 x 25 Bleu Clair - Prix au m ²	41,25 m ²	56315632	31,60 €
ALK2000BL	PVC ARME ALKOR 2000 1,65 x 25 Blanc - Prix au m ²	41,25 m ²	56315594	31,60 €
ALK2000GC	PVC ARME ALKOR 2000 1,65 x 25 Gris - Prix au m ²	41,25 m ²	56315675	31,60 €
ALK2000GA	PVC ARME ALKOR 2000 1,65 x 25 Gris Anthracite - Prix au m ²	41,25 m ²	56315659	31,60 €
ALK2000BC2M	PVC ARME ALKOR 2000 2,05 x 25 Bleu Clair - Prix au m ²	51,25 m ²	56315640	31,60 €
ALK2000BL2M	PVC ARME ALKOR 2000 2,05 x 25 Blanc - Prix au m ²	51,25 m ²	56315608	31,60 €
ALK2000SA2M	PVC ARME ALKOR 2000 2,05 x 25 Sable - Prix au m ²	51,25 m ²	56315705	31,60 €
ALK2000GC2M	PVC ARME ALKOR 2000 2,05 x 25 Gris Clair - Prix au m ²	51,25 m ²	56315683	31,60 €
ALK2000GA2M	PVC ARME ALKOR 2000 2,05 x 25 Gris Anthracite - Prix au m ²	51,25 m ²	56315667	31,60 €
ALK2000BA2M	PVC ARME ALKOR 2000 2,05 x 25 Bleu Adriatique - Prix au m ²	51,25 m ²	56315624	31,60 €



PVC ARME ALKOR 3000

AlkorPlan 3000

ALKOR 3000 - 18PP

Référence	Désignation	Cond.	codag	P.U.H.T.
ALK3000MA	PVC ARME ALKOR 3000 1,65 x 25 Marbre - Prix au m ²	41,25 m ²	56315772	40,80 €
ALK3000MO	PVC ARME ALKOR 3000 1,65 x 25 Mozaic bleu - Prix au m ²	41,25 m ²	56315780	40,80 €
ALK3000CA	PVC ARME ALKOR 3000 1,65 x 25 Carrara - Prix au m ²	41,25 m ²	56315748	40,80 €
ALK3000BB	PVC ARME ALKOR 3000 1,65 x 25 Byzance bleu - Prix au m ²	41,25 m ²	56315721	40,80 €
ALK3000PR	PVC ARME ALKOR 3000 1,65 x 25 Persia vieux rose - Prix au m ²	41,25 m ²	56315802	40,80 €
ALK3000GB	PVC ARME ALKOR 3000 1,65 x 25 Genova bleu - Prix au m ²	41,25 m ²	56315756	40,80 €
ALK3000MS	PVC ARME ALKOR 3000 1,65 x 25 Mallorca sable - Prix au m ²	41,25 m ²	56315764	40,80 €
ALK3000PL	PVC ARME ALKOR 3000 1,65 x 25 Platinum - Prix au m ²	41,25 m ²	56315810	42,85 €
ALK3000BG	PVC ARME ALKOR 3000 1,65 x 25 Byzance gris - Prix au m ²	41,25 m ²	56315756	40,80 €
ALK3000PB	PVC ARME ALKOR 3000 1,65 x 25 Persia Bleu - Prix au m ²	41,25 m ²	56315799	40,80 €

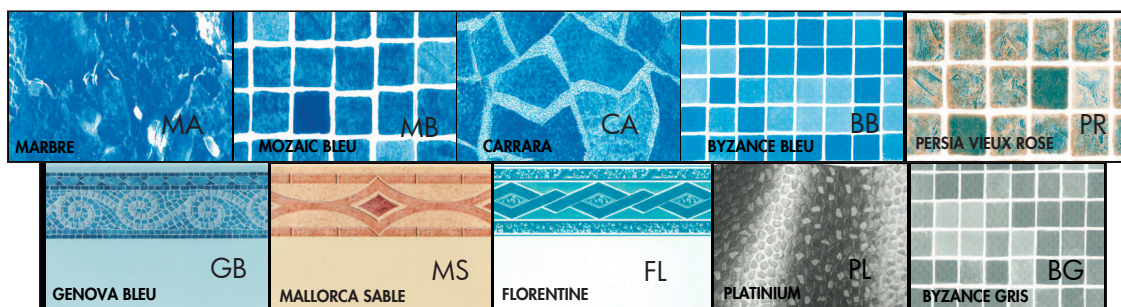



APPAREIL DE SOUDAGE LEISTER

LEISTER
PLASTIC WELDING

LEISTER TRIAC - 73SA

Référence	Désignation	codag	P.U.Net H.T.
141227	Leister TRIAC ST standard 1600W élect. sans buse	48659934	322,32 €
141314	Leister TRIAC AT 1600W digital sans buse	56586156	429,42 €
100303	Buse standard ronde D 5mm	48659896	36,72 €
107123	Buse plate à fente coudée D 20mm	48659888	34,68 €
140160	Roulette pression silicone D 40mm	48660487	46,92 €
107124	Buse à fente coudée 90° D 20mm	56584110	34,68 €
107125	Buse à fente coudée 60° D 20mm	56584102	34,68 €
107137	Buse soudure pour bandelette d'accrochage 9 mm	56584145	91,80 €
138314	Pointe de contrôle	56585249	10,20 €
100689	Résistance pour Leister Triac ST	56585958	49,53 €
142717	Résistance pour Leister Triac AT digital	-	49,53 €
137855	Cutter Leister de chantier avec étui	56584862	32,64 €

«Prix Pro»



TRIAC AT

La sonde thermique placée devant la résistance chauffante garantit une température précise. La quantité d'air peut être réglée de façon indépendante.

TRIAC ST

Avec régulation électronique de la T°. L'appareil portatif pour un travail de haute qualité

Tension	230V
Fréquence	50Hz
Température	50-700°C
Débit d'air	230l/mm
Dim. (LxØ)	340x90 poignée Ø56



HOT JET S

Appareil manuel
Le plus compact des appareils de Leister. (600grs câble inclus)



Tension	230V
Température	20-600°C
Débit d'air	20-80l/mm
Pression stat	1600 Pa max
Niveau sonore	59 dB
Dim. (LxØ)	235x70 poignée Ø40

MINI LEISTER HOT JET S - 73SA

Référence	Désignation	codag	P.U.Net H.T.
100648	Mini leister HOT JET S électronique 460W	56584048	474,30 €
107142	Buse plate coudée D 20mm	56584129	36,72 €
107141	Buse plate coudée 30° D 15mm	56584137	39,78 €
107144	Buse standard ronde D 5mm	56584153	34,68 €

«Prix Pro»

PVC LIQUIDE - 18PP

Référence	Désignation	codag	P.U.H.T.
PVCBC	PVC liquide ALKORPLAN bleu clair 1 Kg	56316086	50,00 €
PVCBA	PVC liquide ALKORPLAN bleu adriatique 1 Kg	56316078	50,00 €
PVCBL	PVC liquide ALKORPLAN blanc 1 Kg	56316051	50,00 €
PVCVC	PVC liquide ALKORPLAN vert caraïbes 1 Kg	56316140	50,00 €
PVCSA	PVC liquide ALKORPLAN sable 1 Kg	56316124	50,00 €
PVCGC	PVC liquide ALKORPLAN gris clair 1 Kg	56316108	50,00 €
PVCGA	PVC liquide ALKORPLAN gris anthracite 1 Kg	56316094	50,00 €
PVCTR	PVC liquide ALKORPLAN transparent 1 Kg	56316132	50,00 €
PVCP L	PVC liquide ALKORPLAN platinum 1 Kg	56316116	56,60 €



ACCESSOIRES - 18PP

Référence	Désignation	codag	P.U.H.T.
PVCFLAC	Flacon pour application PVC liquide	56315500	15,20 €
PVCSOLV1L	Solvant THF PVC ARME 1L	56315349	34,00 €
PVCTOLE	Tôle spéciale PVC colamine 2ml x 5mm - la pièce	53201733	20,54 €
RIVETPISCINE	Rivets DRIVE à frapper D5 x 26 m - boîte 200 pièces - prix à l'unité	53213154	0,45 €
PVCBAND	Bandelettes de 9 mm x 25 m PVC armé - le ml - par 25 ml	56315373	1,15 €
PVCCOL	Colle 5L contact à froid PVC BOSTIK VINICOL170	56315462	110,00 €
RARSAN	Traitement anti microbien désinfectant flacon 1L	53201385	59,98 €

AlkorPlan



SÉCURITÉ PISCINE - ALARME

ALARME PERIMETRIQUE SANS FIL PRIMA PROTECT



Constituée d'une alarme maître avec sirène intégrée et d' 1 à 5 bornes esclaves selon les configurations de bassin. Activation par un aimant à valider sur la borne maître. Alarme évolutive, la PRIMA PROTECT offre une gamme d'accessoires complète en option (Bracelet de sécurité - Télécommande - Digicode - Sirène déportée sans fil).



Prima protect



ALARME PERIMETRIQUE - 18PQ

Référence	Désignation	codag	P.U.H.T.
DSP80F4	Kit de protection 4 segments : 1 borne maître et 3 bornes esclaves.	37246360	752,70 €
DSP803X4	Borne rallonge équipée de 4 cellules infrarouge à 180°	51322584	308,80 €
DSP803X3	Borne maître sirène incorporée - Voyant lumineux et aimant	45304892	308,80 €
DSP803X2	Borne esclave équipée de 4 cellules infrarouges à 90°	45304884	202,65 €
Eco taxe 0,08 € HT en sus pour chaque borne			
Options :			
DSP203K	Sirène complémentaire sans fil	45304825	275,99 €
DSP101W	Bracelet bleu de sécurité (Ne convient pas aux piscines au sel)	45304795	66,59 €
DSP201R	Télécommande 4 boutons	45304817	56,94 €
DSP401R1	Digicode First Innov	45304868	133,17 €
DSP504V9	Outil magnétique supplémentaire	45304876	14,48 €
Eco taxe 0,08 € HT en sus			

ALARME DETECTEUR DE CHUTE ESPIO



Détecteur d'immersion autonome à installer dans la piscine pour une discrétion totale. Sa miniaturisation pour un encombrement minimum, son ergonomie étudiée et son autonomie accrue, sa fixation multi-supports et son design novateur en font l'alarme détecteur de chute la plus discrète du marché. Ce système s'adapte aussi bien sur des piscines en construction que sur des piscines déjà construites.

DETECTEUR DE CHUTE ESPIO - 18PQ

Référence	Désignation	codag	P.U.H.T.
ESPIO	Alarme Sensor ESPIO sous margelle avec télécommande	52568501	386,00 €
Eco taxe 0,05 € HT en sus			

ALARME AQUALARM FAMILY



AQUALARM FAMILY est un système d'alarme qui détecte l'immersion d'un corps dans un bassin et avertit grâce à une puissante sirène intégrée.

- Activation grâce à un code secret et au clavier placé sur le dessus de l'appareil.
- A fixer sur la margelle de votre piscine
- Alimentation par pile alcaline



DETECTEUR DE CHUTE AQUALARM FAMILY - 18PQ

Référence	Désignation	codag	P.U.H.T.
AQUALARMFAMILY	Alarme Aqualarm Family - clavier à code	57619333	250,90 €
Eco taxe 0,05 € HT en sus			

BARRIERE SOUPLE DE PROTECTION - NORA



NOUVEAUTÉ



Système de protection du bassin composé de modules de 3m prémontés destiné à empêcher l'accès à la piscine aux enfants de moins de 5ans, pour un usage privé.

Colis composé de : 1 module de 3ml prémonté, 5 fourreaux d'ancrage (4+1 rechange), 1 loquet inox double action, 5 bouchons (4+1 rechange), 1 notice.

BARRIERE DE PROTECTION NORA - 18PQ

Référence	Désignation	codag	P.U.H.T.
BSMD3	Barrière souple de sécurité NORA module 3m	52970458	110,00 €
Eco taxe 0,05 € HT en sus			

COUVERTURE SÉCURITÉ

COMPARATIF COUVERTURE A BARRES



	Surface du bassin	Syst. tension sur tube	Syst. tension sur sangle	Finition ourlet soudé	Finition sangle soudée	Bande anti-abrasion	Tissu Superblack
EASY LIGHT	<5x10m	X					
EASY ONE	<5x10m	X					
EASY FIRST	<5x11.5m	X		X		X	
EASY TOP	<5x11.5m		X		X	X	X

COMMENT CHIFFRER MA COUVERTURE ?



La couverture est confectionnée avec débordement de 25 cm par rapport au plan d'eau. Exception : dans le cas d'un escalier sur la longueur placé à l'extrémité du bassin, prévoir 20 cm de plus sur la longueur de la couverture.

	EASY Light / One	Easy First / Top
Sans escalier	10,00 x 5,00 m	11,50 x 5,00 m
Avec un escalier sur la largeur	10,00 x 5,00 m	11,00 x 5,00 m
Avec un escalier sur la longueur*	10,00 x 5,00 m	11,50 x 5,00 m

* Pour l'Easy Light et Easy One : impossible lorsque l'escalier latéral a un côté dans le prolongement d'une largeur du bassin.

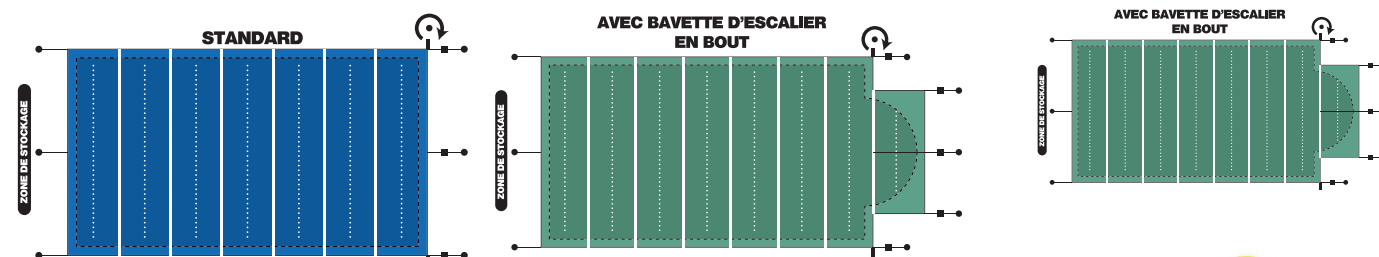

ROLLTROT



MOTORISATION AUTOTRACTEE

Le Rolltrot est un système de motorisation automatique pour un enroulement sans effort de la couverture à barres. Il s'emboîte simplement sur la sortie carrée du tube d'enroulement de toutes les couvertures à barres EASY.

Egalement disponible :

ADAPTATEUR avec une sortie carrée 13/15 pour une adaptation sur d'autres marques de couvertures à barres (dimensions maxi de la couverture à barres = 5,50 x 12,00 m)



Fonctionnement : Batterie 12V intégrée au boîtier
 Temps d'enroulement : Couverture à barres 10,50 x 5,50 < 3m
 Recharge sur secteur 1 fois / semaine +/- 10 enroulements
 Poids : 6.5 kg

ROLLTROT - 18PZ

Référence	Désignation	codag	P.U.H.T.
ROLLTROTSOLO	Rolltrot solo vendu sans l'achat d'une couverture	39472732	690,00 €
ROLLTROTDUO	Rolltrot duo vendu avec l'achat d'une couverture	39472740	540,00 €
ADAPTROLLTROT	Adaptateur 13/15 Rolltrot	39472767	52,50 €

«Prix net»



COUVERTURE SÉCURITÉ



COUVERTURE A BARRES EASY LIGHT

CARACTERISTIQUES TECHNIQUES

- Pour des piscines de 2 x 2 à 5 x 10 m
- Ourlet soudé sur les longueurs
- Sangle de rappel qui permet une mise en place très facile.
- Enroulement à l'aide d'une manivelle démultipliée exclusivement par la droite (1 seul carré d'entraînement)
- Installation très rapide, seulement 6 perçages pour une couverture de 5,50 x 10,50 m.



Vert / Ivoire



Bleu / Ivoire



Tissu : PVC souple 550 g/m² renforcé par une trame polyester

Traitement anti UV, anti cryptogamique & anti bactéries

Poids : 1 kg/m²

Débordement : 25 cm par rapport au plan d'eau

Livrée avec une manivelle démultipliée

Port en supplément



COUVERTURE A BARRES EASY LIGHT - 18PO

Référence	Désignation	codag	P.U.H.T.
EASYLIGHTBLEU	Couverture à barres EASY LIGHT bleu - le m ²	53100503	37,60 €
EASYLIGHTVERT	Couverture à barres EASY LIGHT vert - le m ²	53100481	37,60 €
ESCALONGEASY	Escalier droit sur la longueur / Easy Light, One, First	39472600	475,58 €
ESCALARGEASY	Escalier droit sur la largeur / Easy Light, One, First	39472597	374,44 €
EASYINF20M2	Supplément couverture Easy inf. 20m ²	39472708	120,40 €



COUVERTURE A BARRES EASY ONE

CARACTERISTIQUES TECHNIQUES

- Pour des piscines de 2 x 2 m à 5 x 10 m
- Mise en sécurité rapide avec seulement 3 cliquets de tension
- Protège le bassin contre les impuretés été comme hiver
- Installation rapide : seulement 6 perçages pour une couverture 5.50 x 10.00 m



Vert / Ivoire



Bleu / Ivoire



Amande / Ivoire



Ivoire / Ivoire



Gris / Gris



Tissu : PVC souple 550 g/m² renforcé sur une trame polyester 100% opaque

Traitement anti UV, anti cryptogamique & anti bactéries

Poids : 1,1 kg/m²

Débordement : 25 cm par rapport au plan d'eau

Livrée avec une manivelle démultipliée

Port en supplément



COUVERTURE A BARRES EASY ONE - 18PO

Référence	Désignation	codag	P.U.H.T.
EASYONEBLEU	Couverture à barres EASY ONE bleu - le m ²	39472554	40,90 €
EASYONEAMANDE	Couverture à barres EASY ONE amande - le m ²	53100511	40,90 €
EASYONEVERT	Couverture à barres EASY ONE vert - le m ²	39472562	40,90 €
EASYONEIVOIRE	Couverture à barres EASY ONE ivoire - le m ²	53100546	40,90 €
EASYONEGRIS	Couverture à barres EASY ONE gris - le m ²	53100538	40,90 €
ESCALONGEASY	Escalier droit sur la longueur / Easy Light, One, First	39472600	475,58 €
ESCALARGEASY	Escalier droit sur la largeur / Easy Light, One, First	39472597	374,44 €
EASYINF20M2	Supplément couverture Easy inf. 20m ²	39472708	120,40 €

COUVERTURE SÉCURITÉ



COUVERTURE A BARRES EASY FIRST

CARACTERISTIQUES TECHNIQUES

- Pour des piscines de 2 x 2 à 5 x 11.5 m
- Durée de vie prolongée grâce aux 2 bandes anti-abrasion interchangeables
- Ourlet soudé sur les longueurs
- Protège le bassin contre les impuretés été comme hiver
- Installation rapide : seulement 8 perçages pour une couverture 5.50 x 12.00 m



Tissu : PVC souple 550 g/m² renforcé sur une trame polyester 100% opaque

Traitement anti UV, anti cryptogamique & anti bactéries

Poids : 1,1 kg/m²

Débordement : 25 cm par rapport au plan d'eau

Livrée avec une manivelle démultipliée

Port en supplément

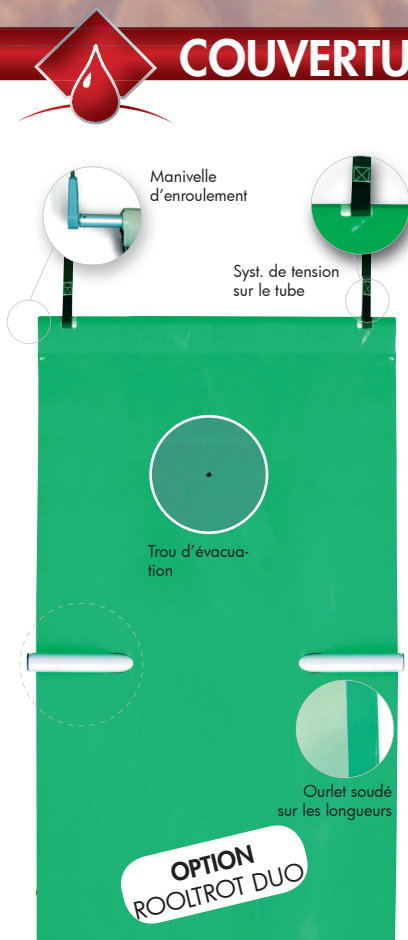

COUVERTURE A BARRES EASY FIRST - 18PO

Référence	Désignation	codag	P.U.H.T.
EASYFIRSTBLEU	Couverture à barres EASY FIRST bleu - le m ²	39472511	45,20 €
EASYFIRSTAMANDE	Couverture à barres EASY FIRST amande -le m ²	39472538	45,20 €
EASYFIRSTVERT	Couverture à barres EASY FIRST vert - le m ²	39472546	45,20 €
EASYFIRSTIVOIRE	Couverture à barres EASY FIRST ivoire - le m ²	39472503	45,20 €
EASYFIRSTGRIS	Couverture à barres EASY FIRST gris - le m ²	53100473	45,20 €
ESCALONGEASY	Forfait escalier droit sur la longueur (unité)	39472600	475,58 €
ESCALARGEASY	Forfait escalier droit sur la largeur (unité)	39472597	374,44 €
EASYINF20M2	Supplément couverture Easy inf. 20m ²	39472708	120,40 €

COUVERTURE A BARRES EASY TOP



CARACTERISTIQUES TECHNIQUES

- Pour des piscines de 2 x 2 à 5 x 11.5 m
- Durée de vie prolongée grâce aux 2 bandes anti-abrasion interchangeables
- Sangle de rappel permettant une mise en place facile
- Système de tension anti-feuilles sur les longueurs
- Réalisée en tissu SUPERBLACK pour
 - une résistance à la rupture de 5 100 kg au m²,
 - une résistance accrue à l'abrasion par frottement,
 - une facilité de manipulation.
- Trame 100% opaque pour limiter la photosynthèse
- Verrouillage rapide avec seulement 3 cliquets de tension



Tissu : PVC souple 550 g/m² renforcé sur une trame polyester

Traitement anti UV, anti cryptogamique & anti bactéries

Poids : 1,1 kg/m²

Débordement : 25 cm par rapport au plan d'eau

Livrée avec une manivelle démultipliée

Port en supplément

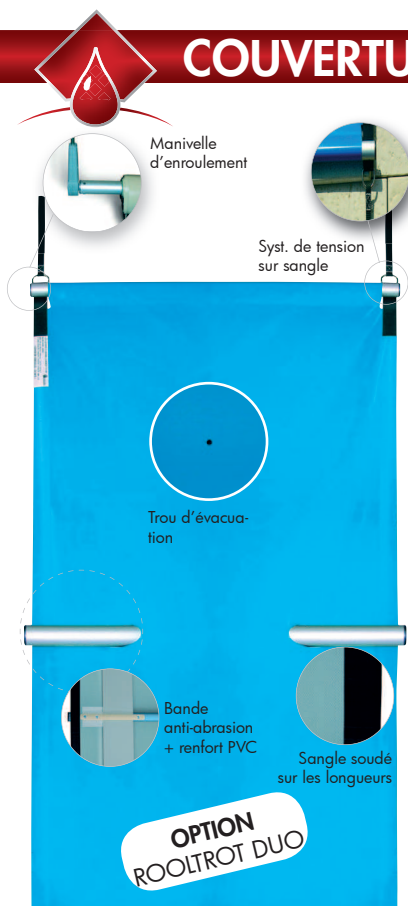

COUVERTURE A BARRES EASY TOP - 18PO

Référence	Désignation	codag	P.U.H.T.
EASYTOPBLEU	Couverture à barres EASY TOP bleu - le m ²	39472465	52,90 €
EASYTOPAMANDE	Couverture à barres EASY TOP amande -le m ²	39472473	52,90 €
EASYTOPVERT	Couverture à barres EASY TOP vert - le m ²	39472481	52,90 €
EASYTOPGRIS	Couverture à barres EASY TOP gris - le m ²	53100554	52,90 €
ESCALARGTOP	Forfait escalier droit sur la largeur (unité)	39472570	417,79 €
ESCALONGTOP	Forfait escalier droit sur la longueur (unité)	39472589	514,11 €
EASYINF20M2	Supplément couverture Easy inf. 20m ²	39472708	120,40 €

COUVERTURE SÉCURITÉ

COUVERTURE DE SECURITE SKIN COLD

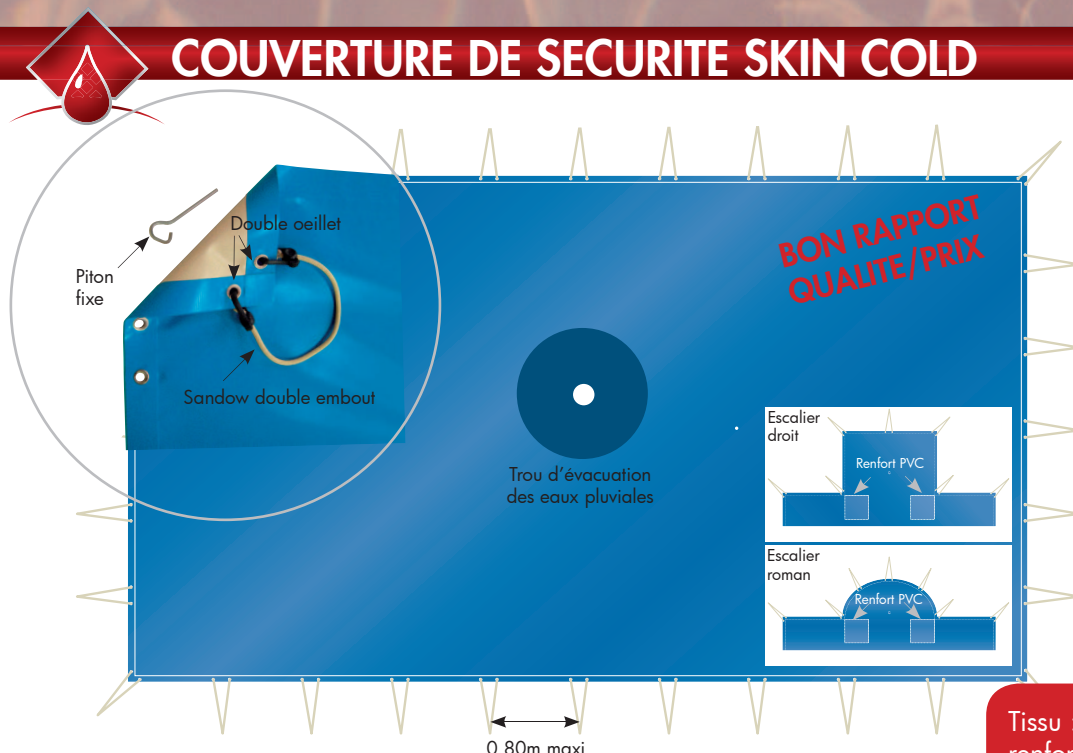

SKIN Cold

- Dimensions maxi de la couverture : 14,8 x 6,8 escalier inclus
- Excellent rapport qualité prix
- Système d'accrochage à double oeillet avec sandows et pitons fixes
- Cavités d'évacuation pour un écoulement fluide des eaux pluviales
- Trop plein efficace
- Couverture qui s'adapte sur la quasi totalité des bassins existants ou à réaliser
- Installation simple et rapide sur les bassins de 70 m² et moins
- Livrée avec pitons fixes, sandow double embouts et sac de rangement

Tissu : PVC souple 550 g/m² renforcé par une trame polyester

Résistance à la rupture :
2500N/5cm (chaîne)
1800N/5cm (trame)

Résistance à la déchirure : 250N
(sens chaîne et trame)

Traitement anti UV, anti- crypto-gamique & anti bactérien

Assemblage soudure

Finition périphérique : ourlet soudé plein

Débordement : 0.35m ou 0.40m
si bassin < ou = à 70 m², 0.40 m au delà.

COUVERTURE OPAQUE SKINCOLD - 18PO

Référence	Désignation	Forme	Couleur		codag	P.U.H.T.
SKINCOLDFABLEU	Couverture d'hiver SKINCOLD	Forme A	Bleu	le m2	39472872	14,70 €
SKINCOLDFAVERT	Couverture d'hiver SKINCOLD	Forme A	Vert	le m2	39472902	14,70 €
SKINCOLDFAAMANDE	Couverture d'hiver SKINCOLD	Forme A	Amande	le m2	39472937	14,70 €
SKINCOLDFAIVOIRE	Couverture d'hiver SKINCOLD	Forme A	Ivoire	le m2	39472961	14,70 €
SKINCOLDFAGRIS	Couverture d'hiver SKINCOLD	Forme A	Gris	le m2	53099521	14,70 €
SKINCOLDFBBLEU	Couverture d'hiver SKINCOLD	Forme B	Bleu	le m2	39472880	16,50 €
SKINCOLDFBVERT	Couverture d'hiver SKINCOLD	Forme B	Vert	le m2	39472910	16,50 €
SKINCOLDFBAMANDE	Couverture d'hiver SKINCOLD	Forme B	Amande	le m2	39472945	16,50 €
SKINCOLDFBIVOIRE	Couverture d'hiver SKINCOLD	Forme B	Ivoire	le m2	39472988	16,50 €
SKINCOLDFBGRIS	Couverture d'hiver SKINCOLD	Forme B	Gris	le m2	53099548	16,50 €
SKINCOLDFCBLEU	Couverture d'hiver SKINCOLD	Forme C	Bleu	le m2	39472899	18,35 €
SKINCOLDFCVERT	Couverture d'hiver SKINCOLD	Forme C	Vert	le m2	39472929	18,35 €
SKINCOLDFCAMANDE	Couverture d'hiver SKINCOLD	Forme C	Amande	le m2	39472953	18,35 €
SKINCOLDFCIVOIRE	Couverture d'hiver SKINCOLD	Forme C	Ivoire	le m2	39472996	18,35 €
SKINCOLDFCGRIS	Couverture d'hiver SKINCOLD	Forme C	Gris	le m2	53099556	18,35 €
OPTIONPITONSALU10	Plus value par m2 - Pitons douilles D10 pour couverture SKIN				53100260	2,90 €

COUVERTURE SÉCURITÉ

COUVERTURE DE SECURITE SKIN FREEZE

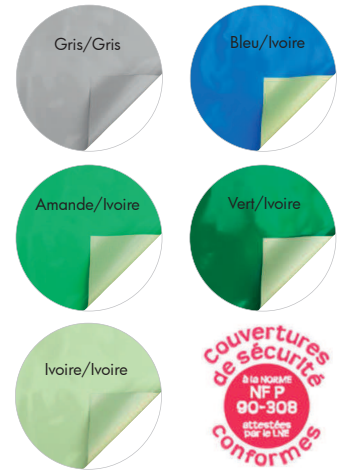

Tissu : PVC souple 550 g/m² renforcé par une trame polyester

Résistance à la rupture :
2500 N/5 cm (chaîne) 1800 N/5 cm (trame)

Résistance à la déchirure :
250 N (sens chaîne et trame)

Traitement anti UV, anti- cryptogamique & anti bactérien

Assemblage : soudure

Finition périphérique :
ourlet soudé plein

Débordement : 0.35 m ou 0.40 m si bassin < ou = à 70 m²,
0.40 m au delà.

SKIN Freeze

- Dimensions maxi de la couverture : 14,8 x 6,8 escalier inclus
- Excellent rapport qualité prix
- Tension parfaite une fois mise en place
- Grille d'évacuation centrale permettant un écoulement rapide des eaux pluviales
- Trop plein efficace
- Couverture qui s'adapte sur la quasi totalité des bassins existants ou à réaliser
- Installation simple et rapide sur les bassins de 90 m² et moins
- Livrée avec pitons fixes, sandow double embouts et sac de rangement

COUVERTURE OPAQUE SKINFREEZE - 18PO

Référence	Désignation	Forme	Couleur		codag	P.U.H.T.
SKINFREEZEFABLEU	Couverture d'hiver SKINFREEZE	Forme A	Bleu	le m ²	39472775	16,60 €
SKINFREEZFAVERT	Couverture d'hiver SKINFREEZE	Forme A	Vert	le m ²	39472805	16,60 €
SKINFREEZFAAMANDE	Couverture d'hiver SKINFREEZE	Forme A	Amande	le m ²	39472848	16,60 €
SKINFREEZFAIVOIRE	Couverture d'hiver SKINFREEZE	Forme A	Ivoire	le m ²	53099718	16,60 €
SKINFREEZFAGRIS	Couverture d'hiver SKINFREEZE	Forme A	Gris	le m ²	53099696	16,60 €
SKINFREEZFBBLEU	Couverture d'hiver SKINFREEZE	Forme B	Bleu	le m ²	39472783	18,65 €
SKINFREEZFBVERT	Couverture d'hiver SKINFREEZE	Forme B	Vert	le m ²	39472813	18,65 €
SKINFREEZFBAMANDE	Couverture d'hiver SKINFREEZE	Forme B	Amande	le m ²	39472856	18,65 €
SKINFREEZFBIVOIRE	Couverture d'hiver SKINFREEZE	Forme B	Ivoire	le m ²	53099734	18,65 €
SKINFREEZFBGRIS	Couverture d'hiver SKINFREEZE	Forme B	Gris	le m ²	53099726	18,65 €
SKINFREEZFCBLEU	Couverture d'hiver SKINFREEZE	Forme C	Bleu	le m ²	39472791	20,80 €
SKINFREEZFCVERT	Couverture d'hiver SKINFREEZE	Forme C	Vert	le m ²	39472821	20,80 €
SKINFREEZFCAMANDE	Couverture d'hiver SKINFREEZE	Forme C	Amande	le m ²	39472864	20,80 €
SKINFREEZFCIVOIRE	Couverture d'hiver SKINFREEZE	Forme C	Ivoire	le m ²	53099750	20,80 €
SKINFREEZFCGRIS	Couverture d'hiver SKINFREEZE	Forme C	Gris	le m ²	53099742	20,80 €
OPTIONPITONSALU10	Plus value par m ² - Pitons douilles	D10 pour couverture SKIN			53100260	2,90 €

COUVERTURE SÉCURITÉ

COUVERTURE DE SECURITE SKIN EXTREM

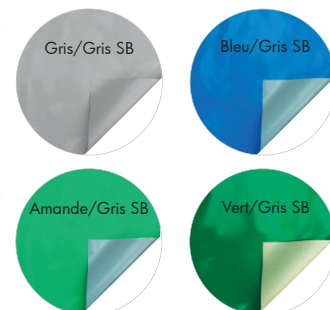
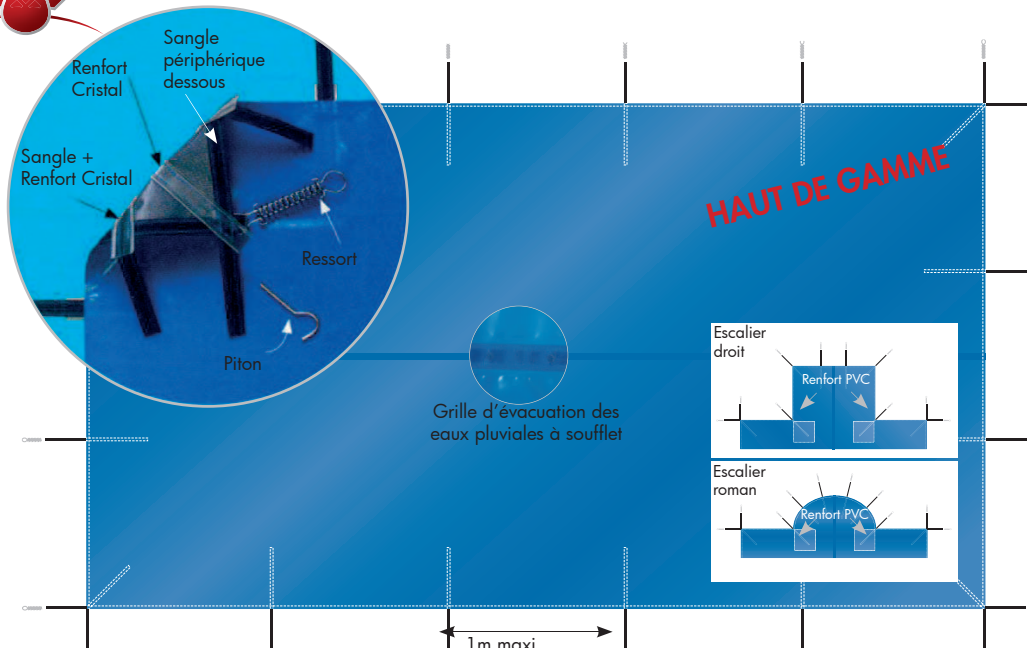

SKIN Extrem

- **Dimensions maxi de la couverture : 14,8 x 6,8 escalier inclus**
- Réalisée en tissu SUPERBLACK : tissu armé de fibres polyester avec enductions de PVC de 550g/m2 => résistance particulièrement forte pour un poids réduit, une tenue exceptionnelle sur le bassin et l'assurance d'une longévité importante
- Système d'accrochage et renforts cristal qui protègent la couverture de l'abrasion des margelles permettant une adaptation à toutes formes de piscines avec une qualité de tension parfaite
- Grille d'évacuation centrale permettant un écoulement rapide des eaux pluviales
- Installation simple et rapide sur les bassins de 90 m2 et moins
- Livrée avec pitons fixes, ressort et sac de rangement

Tissu : PVC souple 550 g/m2 renforcé par une trame polyester

Résistance à la rupture : 2500 N/5 cm (chaîne) 1800 N/5 cm (trame)

Résistance à la déchirure : 250N (sens chaîne et trame)

Traitement anti UV, anti- cryptogamique & anti bactérien

Assemblage : soudure

Finition périphérique : sangle cousue avec renforts cristal

Débordement : 0.35 m ou 0.40 m si bassin < ou = à 70 m2, 0.40 m au delà.

COUVERTURE OPAQUE SKINEXTREM - 18PO

Référence	Désignation	Forme	Couleur		codag	P.U.H.T.
SKINEXTREMFABLEU	Couverture d'hiver SKINEXTREM	Forme A	Bleu	le m2	53099572	21,20 €
SKINEXTREMFAVERT	Couverture d'hiver SKINEXTREM	Forme A	Vert	le m2	53099599	21,20 €
SKINEXTREMFAAMANDE	Couverture d'hiver SKINEXTREM	Forme A	Amande	le m2	53099564	21,20 €
SKINEXTREMFAGRIS	Couverture d'hiver SKINEXTREM	Forme A	Gris	le m2	53099580	21,20 €
SKINEXTREMFBBLEU	Couverture d'hiver SKINEXTREM	Forme B	Bleu	le m2	53099610	23,80 €
SKINEXTREMFVERT	Couverture d'hiver SKINEXTREM	Forme B	Vert	le m2	53099637	23,80 €
SKINEXTREMFAMANDE	Couverture d'hiver SKINEXTREM	Forme B	Amande	le m2	53099602	23,80 €
SKINEXTREMFBGRIS	Couverture d'hiver SKINEXTREM	Forme B	Gris	le m2	53099629	23,80 €
SKINEXTREMFGBLEU	Couverture d'hiver SKINEXTREM	Forme C	Bleu	le m2	53099653	26,55 €
SKINEXTREMFVERT	Couverture d'hiver SKINEXTREM	Forme C	Vert	le m2	53099688	26,55 €
SKINEXTREMFAMANDE	Couverture d'hiver SKINEXTREM	Forme C	Amande	le m2	53099645	26,55 €
SKINEXTREMFGBGRIS	Couverture d'hiver SKINEXTREM	Forme C	Gris	le m2	53099661	26,55 €
OPTIONPITONSALU10	Plus value par m2 - Pitons douilles D10 pour couverture SKIN				53100260	2,90 €

COUVERTURE SÉCURITÉ

COUVERTURE AUTOMATIQUE HORS SOL



	Manu	Open One	Open Classic	Open Solar Energy	Le Banc Classic	Le Banc Solar Energy
Mécanisme	hors sol					
Alimentation	Manuel	Secteur	Solaire	Secteur	Solaire	Solaire
Dimensions bassin maxi	5 x 10 m	5 x 11 m	7.5 x 15 m	7.5 x 15 m	7.5 x 15 m	7.5 x 15 m
Fin de course	non		oui			
Habillage	sans habillage				blanc, sable ou bois exotique	
Couleur des lames	 Blanc, Bleu, Gris, Marbré bleu, Sable					
Escalier	finition en forme			finition équerre		
Dispositif anti-soulèvement	Boucle (fixation paroi)					
Option	pied sable				ossature sable	
	Kit de motorisation		Kit habillage			
			Surf		Surf	
	pitons amovibles sur plage et support fixation arase des dispositifs anti-soulèvement					

COUVERTURE SÉCURITÉ





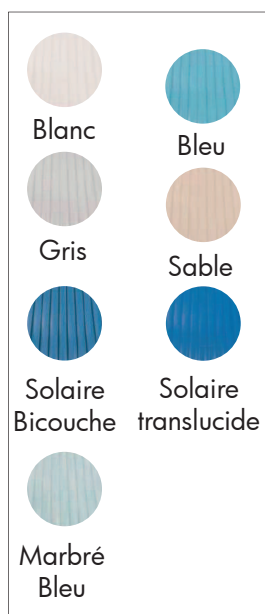

COUVERTURE AUTOMATIQUE IMMERGÉE

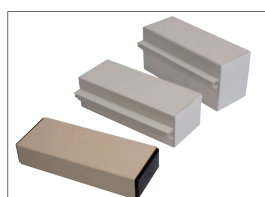

Couleur des lames

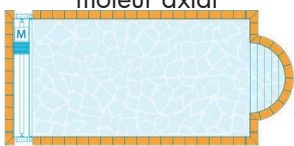
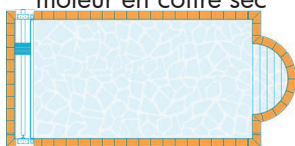

Poutrelle

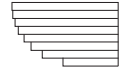
	Imm'Ax	Imm'Box
Mécanisme	immergé	
	moteur axial 	moteur en coffre sec 
Alimentation	 secteur	
Dimension bassin maxi l x L	7.5 X 15 m	10 X 25 m
Fin de course	oui	
Caillebotis	PVC blanc, PVC sable, aluminium laqué blanc, aluminium laqué sable ou bois exotique 	
Couleur des lames <small>zoom sur</small>	Blanc, Bleu, Gris, Sable, Marbré bleu, Marbré sable, Solaire Bicoche, Solaire translucide	
Escalier	finition en forme 	finition équerre 
Dispositif anti-soulèvement	boucles (fixation paroi)	
Poutrelle <small>zoom sur</small>	Laquée blanc, sable ou gris Dimensions : 120x100 - 80x100 - 50x100	
Cloison de séparation	jusqu'à 7.5 m (longueur) x 2 m (hauteur) Couleur Blanc, sable, gris	
Glissière pour cloison	jusqu'à 2 m de hauteur Couleur Blanc, sable, gris	
Accessoire	kit à sceller les flasques sur paroi	kit à sceller complet
	fixation sur arase	traversée de paroi 100 ou 220 mm
	kit à sceller support poutrelle	
	cheville 8 mm pour boîtier support poutrelle	
	cheville 10 mm pour flasques	scellement support palier
		caillebotis regard moteur
Option	platine pour fixation de flasques / mini flasques pour fosse réduite	
	support équerre pour boîtier support poutrelle	
	piton amovible sur plage et support fixation arase des dispositifs anti-soulèvements	

COUVERTURE SÉCURITÉ

COUVERTURE AUTOMATIQUE T&A



SYSTEME TOP'LOCK

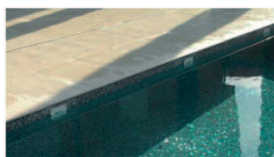

Système de verrouillage et de déverrouillage 100% automatique pour volet Aquatop Conforme NF P 90-308 par LNE

CARACTERISTIQUES :

- Pour des bassins jusqu'à 10 x 25 m
- Fiabilité des fins de courses électroniques
- Inox de qualité supérieur 316 L
- Coffret électrique intelligent
- Qualité supérieure des lames pour un vieillissement optimal
- Tous les montages sont compatibles avec le traitement au sel
- Chaque projet est réalisable avec moteur à sec ou moteur immergé dans l'axe
- Lames polycarbonates solaires* pour un gain de 7° 8°

* non conforme aux normes NF 9 90 - 308



Dans le radier

Volet intégré dans le radier. Idéal pour bassin miroir, débordement ou intérieur.

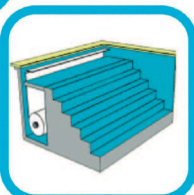

Dans l'escalier

Volet intégré dans une banquette immergée ou un escalier. Adapté pour le neuf ou la rénovation. Un montage privilégiant un niveau d'eau haut.



Sur le fond

Montage immergé sur le fond du bassin. Permet d'équiper un bassin existant sans réduire l'espace baignade.



Lames : 60 mm
Couleur : blanc, gris, bleu et beige



Hors sol



En niche



Dans le mur

Montage immergé dans le mur du bassin. Le volet reste invisible. Recommandé sur bassin miroir ou débordement latéral.



Niveau d'eau haut

Montage classique en niche avec niveau d'eau très haut (jusqu'à 3cm sous margelles). Caillebotis posés sur consoles de guidage sans poutrelle

Nous consulter !



- Axe aluminium Ø 90 ou 100 mm anodisé pour le tube central
- Piètement asymétrique en acier inoxydable 35 x 35 mm serti
- Livré avec frein
- Paliers en polystone
- 2 roues pleines

- Gorge spéciale de fixation des sandows cabiclics fournis avec l'enrouleur
- Flasques avec axe diamètre 20 mm en acier inoxydable
- Volant de manœuvre diamètre 320 mm en polypropylène avec poignée tournante

ENROULEUR - 18PO

Référence	Désignation	codag	P.U.H.T.
ENROULEUR4-5.5	Enrouleur largeur de piscine 4 à 5,5 m - Ø 90	51348338	347,34 €
ENROULEUR4-6.5	Enrouleur largeur de piscine 4 à 6,5 m - Ø 100	51348346	428,06 €

COUVERTURE ISOTHERMIQUE

BACHE A BULLES - QUATRO

POLYETHYLENE ALVEOLE TRAITE ANTI-UV - 400 microns

ENTIEREMENT RENFORCEE



Bâchette de protection



Sandoviles de bâchette



• Assemblage soudé sur-mesure en atelier aux cotes exactes de chaque bassin (variation de + ou - 1,5%)

• Renfort polyéthylène cousu sur tout le périmètre avec oeillets à chaque angle et tous les 0.50 m côté enrouleur

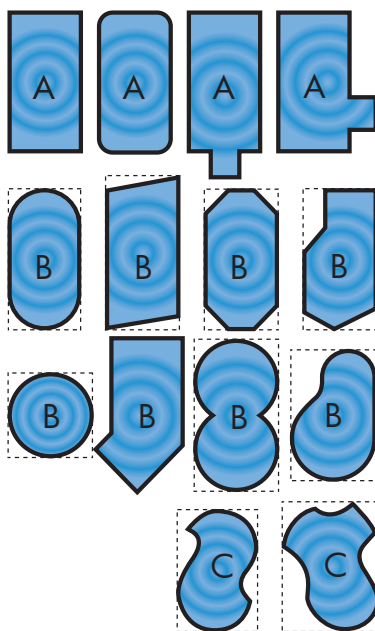

CLASSIFICATION DES FORMES

Forme 1 (A) : piscine rectangulaire, rayon ≤ 20 cm

Forme 2 (B) : piscine de formes géométriques simple et toutes formes dont le plan est fourni par triangulation informatique (sous Excel)

Forme 3 (C) : piscine de formes libres et toutes formes dont le plan est fourni par triangulation papier ou gabarit

CALCUL DES SURFACES

L'escalier est toujours ajouté à la longueur du bassin quel que soit son positionnement.

(Une décimale arrondie au dixième supérieur)

Forme 1 (A) : Surface = (longueur + L2) x largeur

Forme 2 (B) : Surface = (L1 + L2) x largeur

Forme 3 (C) : Prendre le rectangle dans lequel le bassin est inscrit

FIXATION SUR ENROULEUR

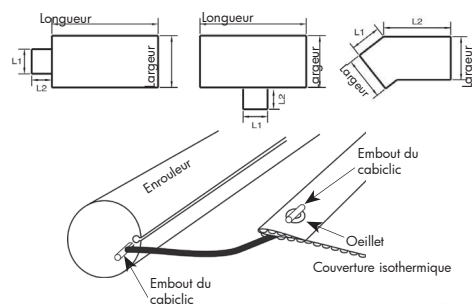
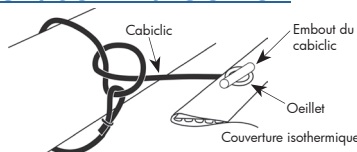

COUVERTURE ISOTHERMIQUE BUL4 - 18PO

Référence	Désignation
BUL4F1	Bâche à bulle 400 microns - Forme 1 - bleue - bordée 4 côtés - le m2
BUL4F2	Bâche à bulle 400 microns - Forme 2 - bleue - bordée 4 côtés - le m2
BUL4F3	Bâche à bulle 400 microns - Forme 3 - bleue - bordée 4 côtés - le m2
DECEHELLEBUL	Forfait découpe échelle bâche à bulle - Ts coloris - Unité

codag	P.U.H.T.
43909371	9,11 €
43909398	10,35 €
43909401	12,00 €
43909487	35,25 €





BACHE A BULLE PRE-DECOUPE



BACHE BULLE SOLO PRE-DECOUPEE - 18PO

Référence	Désignation	codag	P.U.H.T.
BBSOLO94	Bâche bulle Solo - Bordée 1 côté - Dim 9x4 - 400microns - bleue	57617993	207,36 €
BBSOLO115	Bâche bulle Solo - Bordée 1 côté - Dim 11x5 - 400microns - bleue	57618000	316,80 €

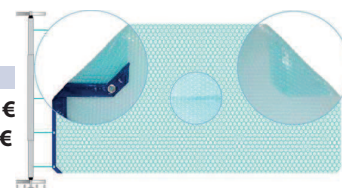

ACCESSOIRE BACHE

1 Piton crose	2 Piton escamotable	3 Piton plastique
4 Piton gazon inox	5 Ressort Inox	6 Cabiclic
7 8 Sandowclick	9 Sandow périphérique	10 Tendeur cabiclic 1,20m
11 Tendeur cabiclic 1,2m	12 Sandovoile	13 Oeillet à frapper
14 Levier de tension	15 Fixation inox	16 Pack sangle de soutien
17 Piton douille	18 Sandowclick sécurité avec passant	19 Bachette protection

ACCESSOIRE BACHE - 18PO

Référence	Désignation	codag	P.U.H.T.
EA4053	1 Piton crose «P» inox sécurité	39473003	1,82 €
EA4055	2 Piton esc. Ø20mm 6 pans	39473038	8,99 €
EA4065	3 Piquet plastique hauteur 300mm	39473100	3,47 €
EA4054	4 Piton gazon inox hauteur 250mm Ø6mm	39473011	3,08 €

Référence	Désignation	codag	P.U.H.T.
EA4067	5 Ressort dynamométrique inox	39473127	4,93 €
HA4075	6 Cabiclic - long. 220 mm	43910361	3,64 €
EA4058S	7 Sandowclick sable 2 embouts 60 cm	39473046	6,78 €

Référence	Désignation	codag	P.U.H.T.
Sandow périphérique			
HA4060BLEU	8 Sandow bleu/vert par 200 ml (le ml)	43910345	1,74 €
EA4060IVOIRE	9 Sandow ivoire par 200 ml (le ml)	39473062	1,74 €

Référence	Désignation	codag	P.U.H.T.
HAAPSE2	10 Tendeur cabiclic long. 1.2m 2 embouts basculants	43909738	3,19 €
HAAPSE1	11 Tendeur cabiclic long. 1.2m 1 embout basculant	43909711	3,19 €
HAAFB	12 Sandovoile pour bâche à bulles par 2	43909703	6,19 €
HAACBOA	13 Oeillet à frapper plastique bleu	43909673	2,34 €
HA4068	14 Levier de tension	43910310	13,13 €
EA4069	15 Fixation crochet inox (pour accrocher une couverture d'hivernage contre un mur)	39473135	0,73 €
EA4063	16 Pack sangle de soutien en 10m	39473097	83,50 €
HA4056	17 Piton douille inox/alu Ø16mm	43910299	6,47 €
EA4043	18 Sandowclick beige + passant 60 cm	53100392	6,78 €
HAAPR620	19 Bachette protection L 6,2m	43909681	33,33 €

PRODUIT PISCINE



PRODUIT AQUAPURE - 18PY



Utilisation : Désinfection

choc sans stabilisant

Forme : granulé



HYPOCHLORITE DE CALCIUM - PCH granulés

Référence	Désignation	Cont.	Col.	Codag	Cond.	Prix HT
PCH1	Hypochlorite de calcium - granulé	1 KG	6	48665993	-	12,88 €
PCH5	Hypochlorite de calcium - granulé	5 KG	4	48666019	72	38,50 €
PCH25	Hypochlorite de calcium - granulé	25 KG	1	48666000	18	161,00 €

HYPOCHLORITE DE CALCIUM - PCH galets 300gr

Référence	Désignation	Cont.	Col.	Codag	Cond.	Prix HT
PCHLD5	Hypochlorite de calcium - galet 300 gr	5,1 KG	4	55183686	72	48,72 €
PCHLD25	Hypochlorite de calcium - galet 300 gr	25,2 KG	1	55183694	18	215,88 €

Utilisation : Désinfection

choc sans stabilisant

Forme : galet 300 gr

CHLORE LENT GALET

CHLORE LENT - GALET DE 250gr



Référence	Désignation	Cont.	Col.	Codag	Cond.	Prix HT
APURELENT125	Chlore lent - galet de 250 gr	1,25 KG	6	53052924	-	15,58 €
APURELENT5	Chlore lent - galet de 250 gr	5 KG	1	51438752	90	39,53 €
APURELENT10	Chlore lent - galet de 250 gr	10 KG	1	45283364	48	79,05 €
APURELENT25	Chlore lent - galet de 250 gr	25 KG	1	45283372	18	197,63 €

Utilisation :

Désinfection régulière

Forme : galet de 250g
ou 500g



CHLORE LENT - GALET DE 500gr

Référence	Désignation	Cont.	Col.	Codag	Cond.	Prix HT
APUREMAXIBLOC	Chlore lent bloc ind. - galet 500g	0,5 KG	18	55962464	-	6,96 €
APUREMAXI5	Chlore lent - galet de 500 gr	5 KG	1	48665721	90	42,78 €
APUREMAXI10	Chlore lent - galet de 500 gr	10 KG	1	51323653	48	82,88 €

CHLORE MULTI - ACTIONS

CHLORE MULTI-ACTIONS - GALET DE 250gr



Référence	Désignation	Cont.	Col.	Codag	Cond.	Prix HT
APURESCMULTI5	Spécial liner - galet de 250 gr	5 KG	1	55183538	90	47,40 €
APUREMULTI5	Multi - Actions - galet de 250 gr	5 KG	1	53052940	90	45,90 €

Utilisation : Désinfection
multi actions

Forme : Galet 250g
ou 500g

CHLORE MULTI-ACTIONS - GALET DE 500gr

Référence	Désignation	Cont.	Col.	Codag	Cond.	Prix HT
APURE500MULTI5	Multi - Actions - galet de 500 gr	5 KG	1	51323815	90	46,44 €
APURE500MULTI10	Multi - Actions - galet de 500 gr	10 KG	1	51323807	48	92,52 €

PRODUIT PISCINE



PRODUIT AQUAPURE - 18PY



CHLORE CHOC PASTILLE

Référence	Désignation	Cont.	Col.	Codag	Cond.	Prix HT
APURECHOC1K	Chlore choc - pastille de 20 gr	1 KG	6	53052908	-	15,33 €
APURECHOC5	Chlore choc - pastille de 20 gr	5 KG	1	51438809	90	38,42 €
APURECHOC25	Chlore choc - pastille de 20 gr	25 KG	1	48665705	18	185,64 €



Utilisation : Désinfection choc

Forme : pastille 20g

CHLORE CHOC GRANULE

CHLORE CHOC GRANULES 60% DE CHLORE ACTIF

Référence	Désignation	Cont.	Col.	Codag	Cond.	Prix HT
APUREGRANU1K	Chlore choc - granulé	1 KG	6	53052916	-	12,43 €
APUREGRANU5	Chlore choc - granulé	5 KG	1	51438833	90	32,87 €
APUREGRANU25	Chlore choc - granulé	25 KG	1	45283348	18	155,76 €



Utilisation : Désinfection choc

Forme : granulé

CHLORE CHOC GRANULES 90% DE CHLORE ACTIF

Référence	Désignation	Cont.	Col.	Codag	Cond.	Prix HT
APURE90GRANU5	Chlore choc - granulé 90 %	5 KG	1	55183473	90	47,85 €
APURE90GRANU25	Chlore choc - granulé 90 %	25 KG	1	55183481	18	208,56 €

STABILISANT CHLORE

Référence	Désignation	Cont.	Col.	Codag	Cond.	Prix HT
APURESTAB5	STABILISANT CHLORE - granulé	5 KG	1	51438965	90	35,73 €
APURESTAB25	STABILISANT CHLORE - granulé	25 KG	1	48666094	18	171,33 €

Utilisation : Stabilise le chlore

Forme : granulé



PH MOINS

Référence	Désignation	Contenance	Col.	Codag	Cond.	Prix HT
APUREMINUS1K	pH moins - poudre	1 KG	6	53052932	-	13,05 €
APUREMINUS5	pH moins - poudre	5 KG	1	51438876	90	16,28 €
APUREMINUS25	pH moins - poudre	25 KG	1	55962480	18	75,56 €



Utilisation : baisse le pH

Forme : poudre

PH PLUS

Référence	Désignation	Contenance	Col.	Codag	Cond.	Prix HT
APUREPLUS5	pH plus - poudre	5 KG	1	51438884	90	16,28 €
APUREPLUSLIQ20	pH plus - liquide	20 L	1	48666051	28	47,29 €



Utilisation : augmente le pH

Forme : liquide ou poudre

AUGMENTATEUR D'ALCALINITE

Référence	Désignation	Contenance	Codag	Cond.	Prix HT
APUREALCA5	Alcafix - poudre	5 KG	45283224	90	22,06 €
APUREALCA25	Alcafix - poudre	25 KG	55962510	18	95,20 €



Utilisation : Augmente l'alcalinité TAC

Forme : poudre

PRODUIT PISCINE



PRODUIT AQUAPURE - 18PY



Utilisation : Traitement choc à l'oxygène actif
Forme : liquide

OXYGENE ACTIF

Référence	Désignation	Col.	Contenance	Codag	Cond.	Prix HT
APURETOP5	Oxygène actif 35%	4	5 L	51323793	128	26,60 €
APURERATTRAPE	Kit de rattrapage eau verte 2x5L	1	PACK	51323734	72	65,33 €
OXY20L	Oxygène actif 35% - liquide	1	20 L	51438949	28	68,26 €

FLOCULANT



Utilisation : Clarification de l'eau
Forme : liquide ou chaussette

Référence	Désignation	Col.	Contenance	Codag	Cond.	Prix HT
APUREFLOCLIQ1	Floculant - liquide	6	1 L	48665799	-	6,66 €
APUREFLOCLIQ5	Floculant - liquide	4	5 L	48665829	128	18,69 €
APUREFLOCLIQ20	Floculant - liquide	1	20 L	48665802	28	64,48 €
APUREFLOC1	Floculant - chaussette	12	1 KG	51438906	576	15,39 €

ANTI - ALGUES



Utilisation : traitement contre les algues
Forme : liquide ou poudre

Référence	Désignation	Col.	Contenance	Codag	Cond.	Prix HT
APUREALG1	Anti algues - liquide	6	1 L	45283232	-	7,03 €
APUREALG5	Anti algues - liquide	4	5 L	51438841	128	15,58 €
APUREALGMULT3L	Anti algues multi actions	4	3 L	55962499	160	21,54 €
APUREALGMOUT1K	Traitement stop algues moutardes	6	1 KG	55183767	-	20,10 €

JAVEL (emballage perdu)

Référence	Désignation	Contenance	Codag	Cond.	Prix HT
JAVEL	Extrait de javel - 47/50°	20 L/25 KG	34765413	28	21,17 €



Utilisation : désinfection régulière pour pompe doseuse redox

CHLORE LIQUIDE (emballage perdu)

Référence	Désignation	Contenance	Codag	Cond.	Prix HT
JAVELMF	Chlore liquide antitartre-47/50°	20,1 L	45317064	28	28,81 €

ACIDE (emballage perdu)

Référence	Désignation	Contenance	Codag	Cond.	Prix HT
TEC20L	Acide sulfurique pH moins 37%	20,1 L	51438868	28	42,95 €
ACID5	Acide chlorhydrique 30-32%	5 L	45281361	4	14,20 €
ACIDE	Acide chlorhydrique 30-32%	20 L	45281388	28	22,01 €



Utilisation : baisse le ph



BROME

Référence	Désignation	Contenance	Codag	Cond.	Prix HT
APUREBROME5	Brome pastilles	5 KG	51438914	90	101,20 €

Utilisation : désinfection lente
Forme : pastilles



BROME CHOC

Référence	Désignation	Contenance	Codag	Cond.	Prix HT
APUREBROMCHOC5	Brome Choc granulé	5 KG	51438817	90	65,11 €

Utilisation : désinfection choc
Forme : granulé



METAL FIX

Référence	Désignation	Contenance	Codag	Cond.	Prix HT
METALFIX2	Arrêt Métal Fix - poudre	2 KG	55183627	6	46,80 €

Utilisation : séquestre les particules métalliques
Forme : poudre



CLARIFIANT FLOVIL

Référence	Désignation	Codag	Cond.	Prix HT
FLOVIL	Clarifiant ultra concentré blister 9 pastilles	53053793	20	11,55 €



KIT SPA

Référence	Désignation	Contenance	Codag	Cond.	Prix HT
APUREPAKITBROM	Kit SPA brome	PACK	48665853	1	100,50 €
APUREPAKITOXY	Kit SPA oxygène actif	PACK	48665861	1	96,00 €



NEUTRALISEUR CHLORE ET BROME

Référence	Désignation	Contenance	Codag	Cond.	Prix HT
APURESTOPCHLORE	Neutralisateur de chlore et brome	5 L	55962472	4	23,07 €

Utilisation : neutralise le chlore et le brome
Forme : liquide



ANTI CALCAIRE

Référence	Désignation	Contenance	Codag	Cond.	Prix HT
APURECAL5	Anti calcaire - liquide	5 L	51438892	128	35,36 €

Utilisation : Neutralise le calcaire
Forme : liquide



NETTOYANT LIGNE D'EAU

Référence	Désignation	Contenance	Codag	Cond.	Prix HT
APURENETBORD1	Nettoyant ligne d'eau - gel acide	1 L	51438973	6	12,84 €
APURENET1L	Nettoyant ligne d'eau - gel alcalin	1 L	55962502	6	12,26 €

Utilisation : nettoyant ligne d'eau
Forme : gel acide ou alcalin



PRODUIT PISCINE



PRODUIT BAYROL - 18PY

BAYROL
your pool & spa water expert



CHLORILONG

Utilisation : désinfection régulière
Forme : galet 250 grs ou 500 grs



CHLORIKLAR

Utilisation : désinfection choc
Forme : pastille 20 grs



CHLORIFIX

Utilisation : désinfection choc
Forme : granulé



VARITAB

Utilisation : désinfection multi actions
Forme : galet 300 grs



CHLORILONG5F

Utilisation : désinfection multi actions
Forme : galet 250 grs



CHLORYTE

Utilisation : désinfection choc sans stabilisant
Forme : granulé



AQUABROME

Utilisation : désinfection régulière
Forme : pastille 20 grs



AQUABROME REGENERATEUR

Utilisation : désinfection choc
Forme : granulé

CHLORILONG

CHLORE LENT

Référence	Désignation	contenance	Codag	Col.	Prix HT
CHLORILONG5	Chlorilong - galet 250 gr	5 KG	45296482	2	51,87 €
CHLORILONG10	Chlorilong - galet 250 gr	10 KG	45296466	1	95,42 €
CHLORILONG25	Chlorilong - galet 250 gr	25 KG	45296474	1	183,83 €
CHLORILONGB500	Chlorilong - bloc individuel	500 gr	45296520	1	9,47 €
CHLORILONGB50010	Chlorilong - bloc 500 gr	10 KG	51324072	1	131,45 €

CHLORIKLAR

CHLORE CHOC PASTILLES

Référence	Désignation	contenance	Codag	Col.	Prix HT
CHLORIKLAR5	Chloriklar - comprimé	5 KG	45296431	2	46,26 €

CHLORIFIX

CHLORE CHOC GRANULES

Référence	Désignation	contenance	Codag	Col.	Prix HT
CHLORIFIX125	Chlorifix - granulé algicide	1,25 KG	56316256	1	30,86 €
CHLORIFIX5	Chlorifix - granulé	5 KG	45296385	6	51,87 €
CHLORIFIX25	Chlorifix - granulé	25 KG	48665691	1	174,42 €

VARITAB

CHLORE MULTI-ACTIONS BI-COUCHE

Référence	Désignation	contenance	Codag	Col.	Prix HT
VARITAB5	Varitab galet chlore bi couche	5,4 KG	51325125	2	60,88 €

CHLORILONG 5 FONCTIONS

CHLORE MULTI-ACTIONS

Référence	Désignation	contenance	Codag	Col.	Prix HT
CHLORILONG5F5K	Chlorilong 5 fonctions - 250 gr	5 KG	45296512	2	54,95 €

CHLORYTE

HYPOCHLORITE DE CALCIUM - Granulés

Référence	Désignation	contenance	Codag	Col.	Prix HT
CHLORYTE2,5K	Hypochlorite de calcium	2,5 KG	53053211	2	28,81 €
CHLORYTE5K	Hypochlorite de calcium	5 KG	51324153	2	45,06 €
CHLORYTE25	Hypochlorite de calcium	25 KG	45296539	1	164,76 €

AQUABROME

BROME

Référence	Désignation	contenance	Codag	Col.	Prix HT
BROME5	Aquabrome - comprimé	5 KG	45290883	2	72,99 €

BROME CHOC

Référence	Désignation	contenance	Codag	Col.	Prix HT
AQUBRSHOCK125	Aquabrome régénérateur	1,25 KG	51323866	6	23,58 €
AQUBRSHOCK5	Aquabrome régénérateur	5 KG	45284182	2	69,40 €

PRODUIT PISCINE



PRODUIT BAYROL - 18PY



PH MINUS

Référence	Désignation	contenance	Codag	Col.	Prix HT
PHMINUS6	ph moins - poudre	6 KG	45329658	2	21,97 €

PH MINUS

Utilisation : baisse le ph
Forme : poudre



PH PLUS

Référence	Désignation	Contenance	Codag	Col.	Prix HT
PHPLUS5	ph plus - poudre	5 KG	45329720	2	21,20 €

PH PLUS

Utilisation : augmente le ph
Forme : poudre



ALCA PLUS

Référence	Désignation	Contenance	Codag	Col.	Prix HT
ALCAPLUS5	Alcaplus - poudre	5 KG	55183414	1	33,52 €

ALCA PLUS

Utilisation : corrige l'instabilité du ph augmente l'alcalinité
Forme : granulé



DESALGINE

ANTI ALGUES

Référence	Désignation	contenance	Codag	Col.	Prix HT
DESALGINE3	Désalginé standard - liquide	3 L	45303012	2	33,03 €
DESALGINEJET3L	Désalginé Jet - liquide	3 L	55183554	2	61,02 €
DESALGINEJET6L	Désalginé Jet - liquide	6 L	53053572	2	103,20 €

DESALGINE

Utilisation : lutte contre les algues
Forme : liquide



FLOCULANT

Référence	Désignation	contenance	Codag	Col.	Prix HT
SUPERFLOCKPLUS	Floculant chaussettes x 8	La boîte	51325109	8	33,43 €
SUPERKLAR	Clarifiant Superklar liquide	0,5L	55183759	1	13,52 €
QUICKFLOCKLIQ20KG	Quickflock liquide	20 Kg	55183740	24	61,67 €

SUPERFLOCK

Utilisation : floculant pour filtre à sable
Forme : chaussette



SUPERKLAR

Utilisation : clarifiant pour tous types de filtres même cartouche
Forme : liquide



OXYGENE ACTIF

Référence	Désignation	contenance	Codag	Col.	Prix HT
SOFTEASY20B	Pack Soft & Easy - 20m ³	4.48 KG	57082194	2	72,96 €
SOFTEASY30B	Pack Soft & Easy - 30m ³	5.04 KG	57082208	2	82,19 €
BAYROSHOCK5	Bayroshock désinfectant	5 L	56370641	1	30,38 €

SOFT & EASY

Utilisation : traitement à l'oxygène actif
Forme : granulé



PRODUIT COMPLEMENTAIRE

Référence	Désignation	Contenance	Codag	Col.	Prix HT
CAL3L	Calcinex stabilisateur dureté	3 L	45293769	2	44,43 €
DECAL1P	Decalcit filtre - poudre	1 KG	45302822	6	15,66 €
DECALSUPER3L	Decalcit SUPER	3 L	56315187	1	25,18 €
FILTERCLEANTAB	Désinfectant filtre	1 KG	57082186	1	27,06 €
DEMYCOSANCIT10L	Désinfectant pieds/surfaces	10 L	56370633	1	151,62 €
ADILONB10KG	Détergent dégraissant alcalin	10KG	55183570	1	64,19 €
ADILONS	Détergent détartrant acide	10KG	55183589	1	64,19 €



BORDNET

Référence	Désignation	Contenance	Codag	Col.	Prix HT
BORDNET1L	Nettoyant ligne d'eau - spray	1 L	55183449	1	9,99 €
BORNETS1L	Nettoyant ligne d'eau - gel détartrant	1 L	55183600	1	9,99 €
BORNETS10L	Nettoyant ligne d'eau - gel détartrant	10 L	56315179	1	89,96 €

BORDNET

Utilisation : nettoyer la ligne d'eau
Forme : spray - gel





PH MOINS

Référence	Désignation	Contenance	Codag	Col.	Prix HT
2294150	PH MOINS 1,50 KG	1,50 KG	55183708	12	11,19 €

PH PLUS

Référence	Désignation	Contenance	Codag	Col.	Prix HT
2294550	PH PLUS 1 KG	1 KG	55183716	12	11,19 €

ALCA PLUS

Référence	Désignation	Contenance	Codag	Col.	Prix HT
2294540	ALCA PLUS 1 KG	1 KG	55183406	6	9,95 €

ANTI CALCAIRE

Référence	Désignation	Contenance	Codag	Col.	Prix HT
2218200	Anti calcaire 1 L	1 L	55183422	12	19,91 €

DESINFECTANT PLUS

Référence	Désignation	Codag	Col.	Prix HT
2237850	Désinfectant plus 4*35 GR	55183562	24	9,95 €

CHLORE MICROBILLES

Référence	Désignation	Contenance	Codag	Col.	Prix HT
2233150	Chlore microbilles 1 KG	1 KG	55183511	12	20,54 €

BROME

Référence	Désignation	Contenance	Codag	Col.	Prix HT
2239350	Brome pastilles 0,8 KG	0,8 KG	55183457	12	26,02 €

OXYGENE ACTIF

Référence	Désignation	Contenance	Codag	Col.	Prix HT
2232150	Oxygène actif granulés	1 KG	55183678	12	22,41 €

ACTIVATEUR OXYGENE ACTIF

Référence	Désignation	Contenance	Codag	Col.	Prix HT
2241600	Activateur oxygène actif 1L	1 L	55183392	12	32,36 €

CLARIFIANT

Référence	Désignation	Contenance	Codag	Col.	Prix HT
2295300	Clarifiant 1L	1 L	55183546	6	17,31 €

NETTOYANT FILTRE

Référence	Désignation	Codag	Col.	Prix HT
2296670	Nettoyant filtre 4*100 GR	55183635	24	18,55 €

ANTI MOUSSE

Référence	Désignation	Contenance	Codag	Col.	Prix HT
2245200	Anti mousse 1 L	1 L	55183430	6	24,84 €



MATERIEL HIVERNAGE

PRODUIT HIVERNAGE - 18PY



Référence	Désignation	Contenance	Codag	Col.	Prix HT
APUREHIVER3L	Produit d'hivernage plus	3L	49289502	8	26,46 €
APUREHIVER5L	Produit d'hivernage plus	5L	51438930	4	35,10 €

Utilisation : lutte contre les algues et le calcaire pendant la période d'hivernage

Forme : liquide



PRODUIT HIVERNAGE - 18PY



Référence	Désignation	Contenance	Codag	Col.	Prix HT
PURIPOOLSUPER3	Hivernage - liquide concentré	3 L	45331733	2	44,83 €

PURIPOOL

Utilisation : lutte contre les algues et le calcaire pendant la période d'hivernage

Forme : liquide



DETARTRANT FILTRE - 18PY



Référence	Désignation	Contenance	Codag	Col.	Prix HT
APUREDETAR1L	Détartrant filtre - liquide	1 L	49289480	6	9,85 €
APUREDETAR5L	Détartrant filtre - liquide	5 L	51323521	4	26,60 €

Utilisation : Nettoie la masse filtrante des filtres à sable

Forme : liquide



ACCESSOIRE D'HIVERNAGE - 18PJ

Référence	Désignation	Codag	Col.	Prix HT
FLO	Flotteur d'hivernage 0.50m	51439066	4	7,49 €
BH	Bouteille d'hivernage Gizzmo	51439058	25	3,30 €
BOC4049	Bouchon d'hivernage 1"1/2	51439023	120	2,58 €
BOC5060	Bouchon d'hivernage 2"	51439031	120	3,48 €

BOC



BH

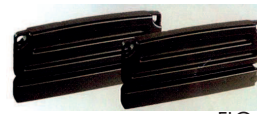

FLO

Utilisation : protection de la piscine contre la poussée du gel sur les parois du bassin

COFFRET HORS GEL - 18PC

Référence	Désignation	Codag	Col.	Prix HT
GELELEC	Coffret hors gel DIGITAL	51438310	1	166,50 €
THG	Coffret hors gel BULBE (avec sonde)	51438302	1	73,50 €



GELELEC



THG

Utilisation : Déclenchement de la pompe de filtration en dessous d'un point de consigne pour éviter le gel dans les canalisations de la filtration

SEL HYDRAPURE

Correspond à la nouvelle norme EN16401 pour l'électro-stérilisation de l'eau ainsi qu'à la norme EN 973 pour la régénération des résines d'adoucisseurs.

Teneur NaCl : 99,9 %

Forme : pastilles

Densité : 2,1 environ

Solubilité à 20 °C : 358 g/kg d'eau



Exclusivité



Référence	Désignation	Codag	Col.	Prix HT
SELH25	Sel pastilles en sac 25 Kg Hydrapure	55964173	40	15,44 €

PRODUIT CHIMIQUE POUR AFM



FLOCULANT HAUTE PERFORMANCE - APF



NOUVEAUTÉ

L'APF est un coagulant/floculant multispectre unique capable d'amalgamer de nombreuses particules dissoutes de matière organique. Celle-ci est responsable d'environ 80% de la demande en chlore. L'APF est composé de 0,5l de NoPhos par bidon de 20kg qui empêche efficacement l'apparition d'algues et de bactéries. L'APF combiné au média AFM permet d'atteindre les meilleures performances possibles. Le seuil de filtration descend ainsi jusqu'à 0,1micron.

FLOCULANT HAUTE PERFORMANCE - 18PY

Référence	Désignation	Cont.	Col.	Codag	Cond.	Prix HT
APF20	Floculant haute performance APF	20 KG	1	-	36	90,70 €

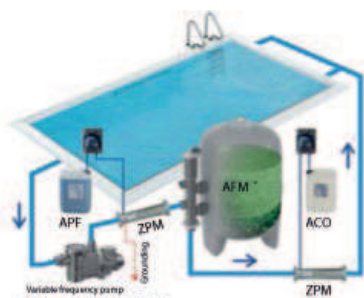

- 1 Filtration avec AFM *
- 2 Coagulation et floculation avec APF et ZPM
- 3 Oxydation catalytique avec ACO et ZPM

Points clés :

- **Economique et Ecologique** : L'amélioration de la filtration réduit la demande de chlore jusqu'à 80%. Ceci signifie moins de produits de désinfection, des coûts d'exploitation plus faibles et moins d'impact sur l'environnement.
- **Une piscine plus saine** : APF participe à l'évacuation des bactéries et des parasites.
- **Une baignade sans chlore** : APF est important pour le traitement de l'eau sans chlore des piscines privées en combinaison avec une filtration AFM.



CATALYSEUR OXYDATION ACTIF - ACO



NOUVEAUTÉ

L'ACO est un produit innovant et écologique qui participe à la désinfection de l'eau en profitant de l'énergie contenu dans les rayons solaires. L'ACO protège aussi le chlore des UV et il est spécialement adapté aux piscines extérieures. L'ACO a plusieurs propriétés : Catalyseur d'oxydation, stabilisant du chlore, et booster de peroxyde.

CATALYSEUR OXYDATION ACTIF - 18PY

Référence	Désignation	Cont.	Col.	Codag	Cond.	Prix HT
ACO5	Catalyseur oxydation actif ACO	5 KG	1	-	160	38,20 €

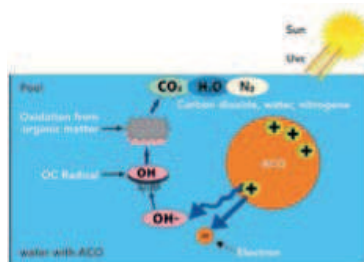

Points clés :

- **Traitement d'eau écologique** : Pour piscines extérieures, ACO en combinaison avec la lumière du soleil aide à désinfecter l'eau. ACO est un catalyseur et stabilisateur de chlore.
- **Conditions de baignade saines** : ACO participe à la désinfection sans production de produits secondaires.
- **Grande efficacité** : ACO prolonge considérablement l'activité du chlore de 300%, permettant ainsi des économies substantielles en produits chimiques.

PISCINE PUBLIQUE

FILTRE BOBINE AVEC VANNE MULTIVOIES



DESRIPTIF

Ces filtres sont recommandés pour les piscines collectives, ils comprennent :

Vanne de sélection latérale avec 6 positions : filtration, lavage, rinçage, recyclage, vidange et fermeture.

Manomètre, purgeur d'air.

Couvercle de grand diamètre.

INFORMATION TECHNIQUE

Trou d'homme supérieur Ø 400 mm.

Collecteur crépiné

Purge d'air interne

Vidange d'eau et de sable

Entrée et sortie 3 pièces Ø 3"

Pression de service maxi 2 bar

Pression d'épreuve 3.75 bar

Vanne 6 positions 3" manuelle

(vanne automatique pressostat ou temporisation en option)



Garantie
10
Ans

DIMENSIONS (en mm)

Ø (mm)	1 050	1 200
Hauteur de sable filtrante (m)	0.6	0.6
H (mm)	545	565
HF (mm)	1 130	1 250
A (mm)	250	250
Ø P (mm)	795	900
Surface filtration (m ²)	0,86	1,13
Volume (l)	1 323	1 650

FILTRE BOBINE MEDIA FILTRANT 0,60 m	Filtre bobiné 1 050	Filtre bobiné 1 200
Référence	FAS1050	FAS1200
Vitesse de filtration maxi	50 m ³ /h	50 m ³ /h
Ø en mm du Filtre	1 050	1 200
Débit maxi	43 m ³ /h	56 m ³ /h
Pression de service	2.50 bars	2.50 bars
Ø en mm de la Bride E/S	90	90
Vanne multivoies	3"	3"
Hauteur totale en mm	1 130	1250
Poids à vide	128 Kg	153 Kg
Gravier	150 Kg	175 Kg
Sable	700 Kg	700 Kg
Poids en fonctionnement	1 300 Kg	1 600 Kg
Poids total en service (kg)	2 000	2 700

FILTRE BOBINE AVEC VANNE MULTIVOIES - 18PB

Référence	Désignation	Codag	P.U.H.T.
FAS1050	Filtre bobiné D1050 avec vanne 3"	53053637	4378,17 €
FAS1200	Filtre bobiné D1200 avec vanne 3"	53063645	4550,55 €

Port en supplément suivant devis

PISCINE PUBLIQUE

FILTRE BOBINE A BRAS COLLECTEURS



Garantie **10** Ans

DESRIPTIF

Le filtre bobiné à bras collecteurs est destiné à une application piscines collectives, aquariums, ...

Sa structure est en résine polyester armée fibre de verre composée de 2 fonds bombés elliptiques et d'une virole. Enroulement filamentaire radial et axial en résine polyester et fibre de verre permettant un équilibre des contraintes de pression.

INFORMATION TECHNIQUE

Trou d'homme supérieur Ø 400 mm.
Collecteur crépiné
Purge d'air interne
Vidange d'eau et de sable
Pression de service maxi 2.5 bar
Pression d'épreuve 3.75 bar
Connexions E/S par collets
Brides folles normalisées en PVC PN10

FILTRE BOBINE MEDIA FILTRANT 1 m	Référence	Vitesse de filtration maxi	Ø en mm du Filtre	Débit maxi	Ø en mm de la Bride E/S	Hauteur totale en mm	Poids à vide	Gravier	Sable	Poids en fonctionnement
Filtre bobiné 1 400	FAS1400110	40 m³/h	1 400	61 m³/h	110	1 782	200 Kg	325 Kg	1 875 Kg	2 900 Kg
Filtre bobiné 1 600	FAS1600110	40 m³/h	1 600	80 m³/h	110	1 836	250 Kg	475 Kg	2 425 Kg	3 900 Kg
Filtre bobiné 1 800	FAS1800125	40 m³/h	1 800	101 m³/h	125	1 878	300 Kg	550 Kg	3 100 Kg	5 200 Kg
Filtre bobiné 2 000	FAS2000140	40 m³/h	2 000	125 m³/h	140	2 063	350 Kg	1 050 Kg	3 825 Kg	6 400 Kg
Filtre bobiné 2 350	FAS2350160	40 m³/h	2 350	175 m³/h	160	2 372	590 Kg	1 250 Kg	5 250 Kg	10 000 Kg
Filtre bobiné 2 500	FAS2500200	40 m³/h	2 500	200 m³/h	200	2 425	700 Kg	1 650 Kg	5 925 Kg	12 700 Kg
Filtre bobiné 1 600	FAS1600125	50 m³/h	1 600	100 m³/h	125	1 836	250 Kg	475 Kg	2 425 Kg	3 900 Kg
Filtre bobiné 1 800	FAS1800140	50 m³/h	1 800	125 m³/h	140	1 878	300 Kg	550 Kg	3 100 Kg	5 200 Kg
Filtre bobiné 2 000	FAS2000160	50 m³/h	2 000	157 m³/h	160	2 063	350 Kg	1 050 Kg	3 825 Kg	6 400 Kg
Filtre bobiné 2 350	FAS2350200	50 m³/h	2 350	217 m³/h	200	2 372	590 Kg	1 250 Kg	5 250 Kg	10 000 Kg

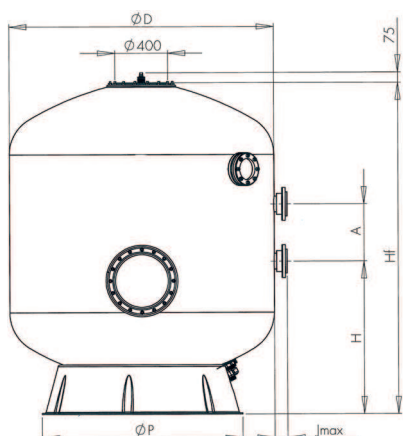

DIMENSIONS (en mm)

Ø (mm)	Ø E/S (mm)	Ø P (mm)	JMAX (mm)	A (mm)	H (mm)	Hf (mm)	Surface filtrante en m2
1 400	110	1 065	90	400	750	1 782	1,54
1 600	110, 125	1 230	99	400	795	1 836	2,01
1 800	125, 140	1 395	106	400	835	1 878	2,54
2000	140, 160	1 562	116	400	920	2 063	3,14
2 350	160, 200	1 848	136	400	1 085	2 372	4,34
2 500	200	1 974	149	400	1 115	2 425	4,91

D'autres diamètres de raccordement sont disponibles sur demande. D'autres filtres avec des pressions de service, des planchers de crépine sont disponibles sur demande

FILTRE BOBINE A BRAS COLLECTEURS - 18PB

Référence	Désignation	Codag	P.U.H.T.
FAS1400110	Filtre D1400 Side D110	53053653	4939,40 €
FAS1600110	Filtre D1600 Side D110	53053661	5626,14 €
FAS1800125	Filtre D1800 Side D125	53053696	6748,59 €
FAS2000140	Filtre D2000 Side D140	53053726	8088,93 €
FAS2350160	Filtre D2350 Side D160	53053742	14769,97 €
FAS2500200	Filtre D2500 Side D200	53053769	18290,44 €

Référence	Désignation	Codag	P.U.H.T.
FAS1600125	Filtre D1600 Side D125	53053688	6294,91 €
FAS1800140	Filtre D1800 Side D140	53053718	7028,51 €
FAS2000160	Filtre D2000 Side D160	53053734	8476,42 €
FAS2350200	Filtre D2350 Side D200	53053750	15369,82 €

Port en supplément suivant devis

PISCINE PUBLIQUE

BATTERIE MANUELLE 5 VANNES POUR 1 FILTRE



DESRIPTIF

5 vannes papillon PN6 ou PN10 suivant diamètre, poignée PVC avec graduation pour le réglage de débit Tubes, raccords, tés et coudes en PVC pression PN 10.

Batterie livrée préassemblée avec supports carrés 40 mm en acier galvanisé, colliers de maintien et panoplie de manomètres à lecture différentielle avec 2 robinets de prélèvement.

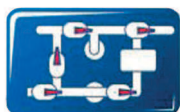

Version 1

2 versions d'installation au choix

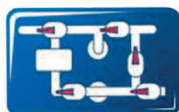

Version 2

SCHEMA DE PRINCIPE

BATTERIE MANUELLE 5 VANNES POUR 1 FILTRE - 18PB

Référence	Désignation	Codag	P.U.H.T.
BATTV90	Batterie de vanne filtre vertical D90	53053122	1792,64 €
BATTV110	Batterie de vanne filtre vertical D110	53053076	2177,22 €
BATTV125	Batterie de vanne filtre vertical D125	53053084	2679,76 €
BATTV140	Batterie de vanne filtre vertical D140	53053092	3211,42 €
BATTV160	Batterie de vanne filtre vertical D160	53053106	4106,21 €
BATTV200	Batterie de vanne filtre vertical D200	53053114	5704,26 €

Batterie de vanne motorisée sur demande

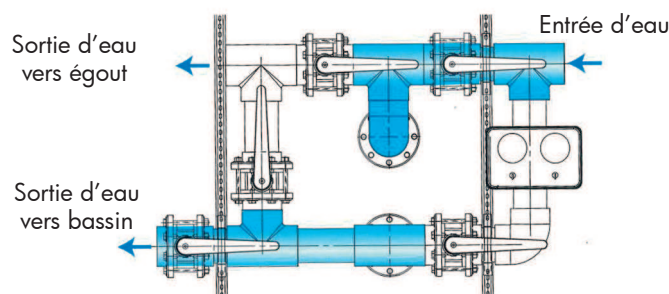

OPTION FILTRE BOBINE



VOYANT DE CONTRÔLE - 18PB

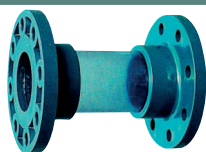

Référence	Désignation	Codag	P.U.H.T.
VOYC75	Voyant de contrôle D75	53054781	65,50 €
VOYC90	Voyant de contrôle D90	53054803	80,15 €
VOYC110	Voyant de contrôle D110	53054749	108,52 €
VOYC125	Voyant de contrôle D125	53054757	115,36 €
VOYC140	Voyant de contrôle D140	53054765	143,74 €
VOYC160	Voyant de contrôle D160	53054773	176,01 €

Visueur PVC avec bride fixe.

Référence	VOYC75	VOYC90	VOYC110	VOYC125	VOYC140	VOYC160
∅ (mm)	75	90	110	125	140	160
Longueur (mm)	200	210	240	310	346	342

COFFRET ALARME COLMATAGE - 18PC

Référence	Désignation	Codag	P.U.H.T.
COFAC	Coffret alarme colmatage filtre	53053246	261,30 €



PISCINE PUBLIQUE

PREFILTRE PEHD



Garantie
2
Ans

DESRIPTIF

Préfiltration par tamisage destinée à une application Piscine Publique.

Utilisé pour des températures comprises entre 10 à 40°C, avec un débit indicatif de 40 à 400 m³/h selon la hauteur et le diamètre du préfiltre en PEHD.

INFORMATION TECHNIQUE

Corps, fond inférieur, collets, couronne et chapes en PEHD. Brides folles normalisées en PVC PN10 ou PN16 selon le diamètre. Alignement standard ou à la demande des piquages entrée/sortie. Couvercle en polyméthacrylate (PMMA) entièrement transparent permettant un contrôle de l'intérieur du préfiltre. 4 à 8 poignées en «T» avec insert inox pour l'ouverture/fermeture rapide du couvercle. Etanchéité couvercle/corps assurée par joint néoprène périmétrique en U. Purge d'air robinet laiton taraudé sur le couvercle et vidange basse.

DIMENSIONS (en mm)

	Ø Bride Entrée A (mm)	Ø Bride Entrée B (mm)	A (mm)	B (mm)	C (mm)	H (mm)	Ø corps de préfiltre (mm)
PFHD25075	75	75	200	200	470	600	250
PFHD25090	90	90	200	200	490	600	250
PFHD250110	110	110	200	200	510	600	250
PFHD355140	140	140	300	300	625	700	355
PFHD355160	160	160	300	300	655	700	355

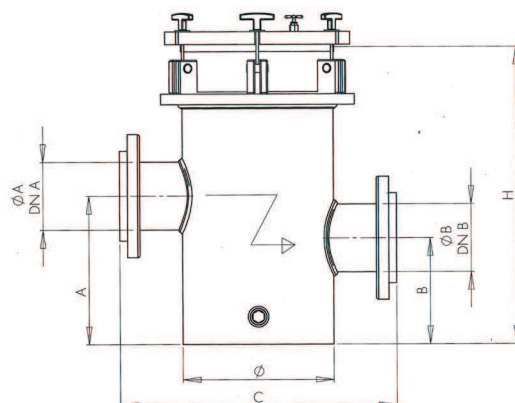

Les côtes A et B sont modifiables sans plus value. Le diamètre B peut être plus petit que le diamètre A. A préciser lors de la commande.

PREFILTRE PEHD - 18PB

Référence	Désignation	Codag	P.U.H.T.	Référence	Désignation	Codag	P.U.H.T.
PFHD25075	Corps 250 D75	53054358	2530,85 €	PFHD355140	Corps 355 D140	53054374	2905,23 €
PFHD25090	Corps 250 D90	53054366	2673,18 €	PFHD355160	Corps 355 D160	53054382	2942,34 €
PFHD250110	Corps 250 D110	53054307	2731,96 €				

Port en supplément suivant devis

BONDE DE FOND



DESRIPTIF

Bonde de fond fabriquée en polyester renforcé avec de la fibre de verre.
 Bonde de fond de 250 x 250 mm en PLASTIQUE
 Bonde de fond de 480 x 480 mm en INOX
 Les deux modèles sont avec fixation à visser.

Garantie **2** Ans

BONDE DE FOND - 18PD - SUR COMMANDE

Référence	Désignation	Codag	P.U.H.T.
B250B90	Bonde de fond béton 250x250 D90 grille PLASTIQUE	57082003	237,50 €
B250B110	Bonde de fond béton 250x250 D110 grille PLASTIQUE	57081996	252,81 €
B480B110	Bonde de fond béton 480x480 D125 grille INOX	57082011	559,24 €
B480B125	Bonde de fond béton 480x480 D110 grille INOX	57082038	566,91 €
B480B140	Bonde de fond béton 480x480 D140 grille INOX	57082046	573,02 €
B480B160	Bonde de fond béton 480x480 D160 grille INOX	57082054	589,89 €
B480B200	Bonde de fond béton 480x480 D200 grille INOX	57082062	635,86 €
B250L90	Bonde de fond liner 250x250 D90 grille PLASTIQUE	57082089	511,74 €
B250L110	Bonde de fond liner 250x250 D110 grille PLASTIQUE	57082070	548,51 €
B480L110	Bonde de fond liner 480x480 D110 grille INOX	57082097	949,93 €
B480L125	Bonde de fond liner 480x480 D125 grille INOX	57082100	963,75 €
B480L140	Bonde de fond liner 480x480 D140 grille INOX	57082119	971,39 €
B480L160	Bonde de fond liner 480x480 D160 grille INOX	57082127	989,62 €
B480L200	Bonde de fond liner 480x480 D200 grille INOX	57082135	1035,76 €



BOUCHE DE REFOULEMENT



BOUCHE DE REFOULEMENT INVERSE - 18PD

Référence	Désignation	Débit maxi	Codag	P.U.H.T.
BRBHINV	Bouche refoulement hydro inversé béton	9m3/h	53053165	10,83 €
BR LHINV	Bouche refoulement hydro inversé liner	9m3/h	53053173	26,00 €



BRBHINV

BOUCHE DE REFOULEMENT REGLABLE - 18PD

Référence	Désignation	Codag	P.U.H.T.
BR3318	Bouche de refoulement béton 2" réglable	55963703	18,66 €
BR3319	Bouche de refoulement liner 2" réglable	55963738	32,40 €
BR3302	Bouche de refoulement béton D90 réglable	55963711	157,47 €
BR3303	Bouche de refoulement liner D90 réglable	55963746	231,87 €



BR3302



BR3319

PISCINE PUBLIQUE

COFFRET ELECTRIQUE - 18PC

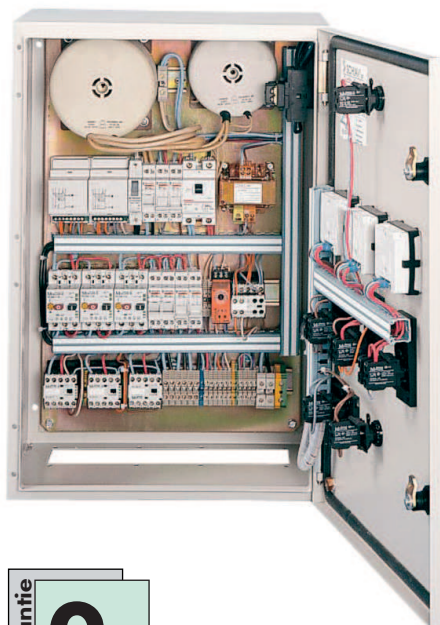

Garantie **2** Ans

DESRIPTIF

Coffret électrique métallique étanche suivant la norme IP 55, équipé de 4 boutons (suivant le modèle) et fermeture à clef. Livré avec son plan de câblage et de raccordement.

INFORMATION TECHNIQUE

Composition du coffret :

- 1 coffret métallique étanche (norme IP55) avec fermeture à clef.
- 1 sectionneur général à commande extérieure.
- 1 voyant de mise sous tension.
- 1 horloge journalière pour commande de pompe sans réserve de marche.
- 1 protection thermique de circuit de commande 230 V.
- Chaque commande de moteur de filtration est équipée de :
 - 1 disjoncteur magnéto-thermique réglable.
 - 1 contacteur.
 - 1 interrupteur automatique/arrêt/manuel en façade plus un voyant marche/défaut.
- Chaque commande projecteur sera équipée de :
 - 1 transformateur de 230/12 V conforme EN 60.742 avec protection thermique au primaire ou au primaire et secondaire.
 - 1 interrupteur de commande marche/arrêt en façade plus un voyant marche.
- Entrées et sorties câblées sur un bornier repéré.
- Arrêt d'urgence coup de poing en façade.

COFFRET ELECTRIQUE - 18PC

Nbre de pompe	Nbre de projecteurs				
	0	1	2	3	4
1	référence: CP1PSPROJ codag : 56584390 P.U.H.T : 3043,60 €	référence: CP1P1PROJ codag : 56584358 P.U.H.T : 3654,00 €	référence: CP1P2PROJ codag : 56584366 P.U.H.T : 3710,00 €	référence: CP1P3PROJ codag : 56584374 P.U.H.T : 4270,00 €	référence: CP1P4PROJ codag : 65684382 P.U.H.T : 4606,00 €
2	référence : CP2PSPROJ codag : 56584447 P.U.H.T : 3626,00 €	référence : CP2P1PROJ codag : 56584404 P.U.H.T : 4449,20 €	référence: CP2P2PROJ codag : 56584412 P.U.H.T : 4499,60 €	référence: CP2P3PROJ codag : 56584420 P.U.H.T : 5040,00 €	référence: CP2P4PROJ codag : 56584439 P.U.H.T : 5208,00 €
3	référence : CP3PSPROJ codag : 56584501 P.U.H.T : 4494,00 €	référence: CP3P1PROJ codag : 56584455 P.U.H.T : 5073,60 €	référence: CP3P2PROJ codag : 56584463 P.U.H.T : 5138,00 €	référence: CP3P3PROJ codag : 56584471 P.U.H.T : 5664,40 €	référence: CP3P4PROJ codag : 56584498 P.U.H.T : 5922,00 €
4	référence : CP4PSPROJ codag : 56584560 P.U.H.T : 5040,00 €	référence: CP4P1PROJ codag : 56584528 P.U.H.T : 5642,00 €	référence: CP4P2PROJ codag : 56584536 P.U.H.T : 5684,00 €	référence: CP4P3PROJ codag : 56584544 P.U.H.T : 6188,00 €	référence: CP4P4PROJ codag : 56584552 P.U.H.T : 6431,60 €

OPTION COFFRET ELECTRIQUE - 18PC

Référence	Désignation	Codag	P.U.H.T.
1484486	Option pour 1 pompe doseuse (comprenant : 1 asservissement, 1 interrupteur, 1 voyant)	56585168	291,20 €
1484494	Option pour régulation de bac tampon à 5 sondes (module EBR)	56585222	1162,00 €
1484508	Option pour alarme de colmatage, avec klaxon et 1 pressostat XMLB004A1S11	56585176	529,20 €
1484516	Option coup de poing déporté	56585214	420,00 €
1484532	Option pour chauffage monophasé 40A	56585184	658,00 €
1484540	Option pour chauffage triphasé 40A	56585206	658,00 €
1484559	Option pour chauffage triphasé 100A Maxi	56585192	658,00 €

PISCINE PUBLIQUE



PANNEAU DE REGULATION PH ET AMPEROMETRIQUE

EMEC
LIQUID CONTROL SYSTEMS

UN SYSTEME COMPACT ET FACILE D'UTILISATION

Ce système compact et facile d'installation, apporte une solution idéale pour la régulation, le dosage, du pH et du chlore en piscines collectives de tous types et dimensions.



INSTALLATION

L'écran facilite les réglages pour la mise en service comme pour l'étalonnage de l'appareil fournissant toutes les informations nécessaires à l'utilisateur. A l'aide du panneau de commande, il est possible de régler les points consignes pH et chlore et le débit des pompes. Aucun outil n'est nécessaire. De plus, un code secret défini par l'installateur peut interdire l'accès aux données programmées. Le dosage proportionnel est défini par la corrélation entre la valeur demandée et celle du bassin.



CARACTERISTIQUES TECHNIQUES

ERP113

Régulation pH / chlore en mg/l Pour piscine de 0 à 300 m³

Pompe pH : 3 bar / 10 L

Pompe chlore : 3 bar / 10 L

PRPHCHL

Régulation pH / chlore libre en mg/l

Pour piscine de 300 à 500 m³

Pompe pH : 3 bar / 10 L

Pompe chlore : 4 bar / 16 L/h

Livré avec son kit d'installation complet et la sonde de température

Sans collier de prise en charge.



ERP113



PRPHCHL

PANNEAU DE REGULATION PH ET CHLORE LIBRE - 18PH

Référence	désignation codag	codag	P.U.H.T.
ERP113	Panneau régulation ERP113 - PH/CHLORE LIBRE - 0 à 300m ³	57618213	3910,05 €
Eco taxe de 0,17 € HT en sus			
PRPHCHL	Panneau régulation PRPHCHL - PH/CHLORE LIBRE - 300 à 500 m ³	57618221	7497,00 €
Eco taxe de 0,17			



BAC DOSEUR



BAC DOSEUR - 18PH

Référence	désignation	codag	P.U.H.T.
BACDOSEUR50	BAC DOSEUR 50 L	57617926	156,81 €
BACDOSEUR100	BAC DOSEUR 100 L	57617934	161,97 €
BACDOSEUR200	BAC DOSEUR 200 L	57617942	321,12 €
RETENTION100	BAC RETENTION pour bac doseur 100L	57617950	166,50 €
RETENTION200	BAC RETENTION pour bac doseur 200L	57617969	262,29 €



NOUVEAUTÉ

ROBOT COLLECTIVITÉ



WAVE50



Garantie
3
Ans

maytronics
Exceptional
Experience

UN ROBOT POLYVALENT POUR UN NETTOYAGE EN PROFONDEUR



POUR QUELS TYPES DE PISCINES ?

Pour piscines jusqu'à 15 m.



PERFORMANCES

- Frotte, brosse et filtre toute la piscine : le sol, les parois et la ligne d'eau.
- Le logiciel de balayage intelligent offre un nettoyage efficace et maximal
- De grands sacs filtrants intégrés (50/70 microns) ramassent la saleté et les débris
- Réduction de l'usage de chlore et d'autres produits chimiques
- Un raccord tournant à câbles breveté évite l'enchevêtrement du câble
- Basse tension - faible consommation d'énergie.



CARACTERISTIQUES TECHNIQUES

Durée du cycle	4h
Longueur câble (flottant)	24 m
Filtration	Sacs filtrants 50 & 70 microns
Capacité d'aspiration	17 m ³ /h
Alimentation électrique	100-250V
Tension moteur	24 VDC



Nettoyage de la ligne d'eau



Nettoyage du fond et des parois



Système de scanner
CleverClean



Filtration

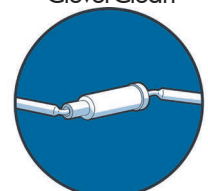

Pivot sur câble



Brossage actif

Le robot DOLPHIN WAVE50 est livré avec :

- un chariot de transport
- un transformateur électrique
- brosses combinées
- 2 sacs filtrants 50 & 70 microns

ROBOT WAVE50 - 18PL

Référence	Désignation	Codag	P.U.H.T.
WAVE50	Robot Dolphin WAVE50	57619325	2138,16 €
Eco taxe de 0,84 € HT en sus			

ROBOT COLLECTIVITÉ



DOLPHIN PROX2



UNE EFFICACITE OPTIMALE

maytronics
Exceptional Experience

Garantie
2
Ans

POUR QUELS TYPES DE PISCINES ?

Types de piscines : enterrées publiques, jusqu'à 25 m.
Convient également aux piscines avec plage immergée

AVANTAGES

- Le robot DYNAMIC PROX 2 vous assure :
- économie d'eau et d'énergie
 - contribution à la prévention du développement des algues et bactéries
 - réduction des contre-lavages

PERFORMANCES

- Lave, brosse, aspire et filtre toute la piscine : le fond, les parois et la ligne d'eau.
- Extra robuste pour un usage fréquent en piscine publique.
- Système de repérage gyroscopique pour un balayage précis et efficace.
- Double filtration pour fines impuretés et gros débris
- Télécommande sans fil.
- Processus de nettoyage écologique.
- Pivot breveté sur câble évite l'entortillement du câble.
- Double moteur pour plus de manoeuvrabilité.
- Indicateur de filtre plein et de départ différé sur l'alimentation
- Brosses combinées pour tous les types de revêtement.
- Basse tension - faible consommation d'énergie.
- Arrêt automatique à chaque fin de cycle.
- Protection du moteur en cas de surcharge et d'absence d'eau.

CARACTERISTIQUES TECHNIQUES

Durée du cycle	4 - 6 - 8 h
Longueur câble (flottant)	30 m
Filtration	Sacs filtrants 50 & 70 microns
Capacité d'aspiration	17 m3/h
Poids robot	12 Kg
Alimentation électrique	220 V
Tension moteur	27 VDC
Télécommande :	Paramétrage et sélection du programme de nettoyage



Brossage actif



Nettoyage de la ligne d'eau

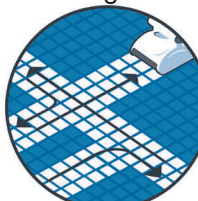

Système de balayage intelligent



Télécommande

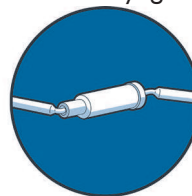

Pivot sur câble

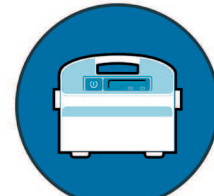

Indicateur de filtre plein et de départ différé

ROBOT DOLPHIN PROX2 - 18PL

Référence	Désignation	Codag	P.U.H.T
DOLPHINPROX2	Robot Dolphin PROX2	53075681	3186,00 €

Eco taxe de 1,88 € HT en sus

Le robot DOLPHIN PROX2 est livré avec :

- un chariot de transport
- un transformateur électrique
- brosses combinées
- 2 sacs filtrants 50 & 70 microns

ROBOT COLLECTIVITÉ

DOLPHIN 2X2

maytronics
Exceptional Experience



Garantie
2
Ans



CARACTERISTIQUES TECHNIQUES

Durée du cycle	4/6/8h
Longueur câble (flottant)	40 m
Filtration	Sacs filtrants 50 & 70 microns
Alimentation électrique	220 V
Capacité d'aspiration	32 m ³ /h
Poids robot :	20 Kg
Tension moteur	27 VDC

ROBOT DOLPHIN 2x2 - 18PL

Référence	Désignation	Codag	P.U.H.T.
DOLPHIN2X2	Robot Dolphin 2x2	53075703	9137,92 €

Eco taxe de 1,88 HT en sus

LE NETTOYEUR HAUTE RESISTANCE POUR LES PISCINES PUBLIQUES

POUR QUELS TYPES DE PISCINES ?

Types de piscines : enterrées publiques, jusqu'à 40 m.

PERFORMANCES

- Nettoie le fond, les parois et la ligne d'eau.
- Nettoyage systématique et une couverture de la piscine optimale.
- Télécommande facile à utiliser pour la navigation manuelle et commande programmable.
- Des paramètres et des programmes de nettoyage réglables (durée du cycle, longueur de la piscine et nettoyage normal et à fond).
- Réduction de l'usage de chlore et d'autres produits chimiques
- Alimentation avec indicateur de filtre plein et de départ différé sur l'alimentation
- Basse tension et consommation énergétique basse.

Le robot DOLPHIN 2x2 est livré avec :

- un chariot de transport
- une télécommande
- brosses combinées
- 2 sacs filtrants 50 & 70 microns

DOLPHIN WAVE 300XL

maytronics
Exceptional Experience



Garantie
2
Ans



CARACTERISTIQUES TECHNIQUES

Durée du cycle	1 à 8h
Longueur câble (flottant)	43 m
Capacité d'aspiration	40 m ³ /h
Poids robot :	25 Kg
Tension moteur	40 VDC

ROBOT DOLPHIN WAVE 300XL - 18PL - SUR COMMANDE

Référence	Désignation	Codag	P.U.H.T.
DOLPHINWAVE300XL	Wave300XL	53075711	11490,00 €

Eco taxe de 1,88 HT en sus

POUR QUELS TYPES DE PISCINES ?

Types de piscines : enterrées publiques, de 25 à 60 m.

PERFORMANCES

- Système de navigation intelligent : assure couverture soigneuse des grandes piscines publiques, des centres olympiques et aquatiques à haute fréquentation
- Système de brosse active avec des brosses tournantes
- Haute capacité de filtration et grande puissance de succion de 40m³/h
- Interface numérique interactive - Modes de nettoyage à sélectionner et diagnostics techniques en ligne
- Télécommande pour une manipulation manuelle
- Fonctionnement automatique avec «Mise à l'eau» et «Sortie Bassin» facilitant l'utilisation et la manutention du robot.
- Mécanisme de détection de surcharges

Le robot DOLPHIN WAVE 300XL est livré avec :

- un chariot de transport
- une télécommande
- brosses lamelles
- 3 sacs de filtration 50, 70 & 150 microns



Catalogue Pièces de Rechange

Demandez notre catalogue Pièces de Rechange...



Catalogue de 248 pages

Plus de 3000 références

L'ensemble des fabricants Leader
du Marché de la Piscine....



PIÈCES DÉTACHÉES



AQUARELAX - INDIGO

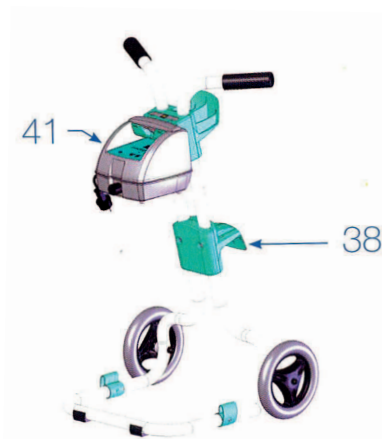
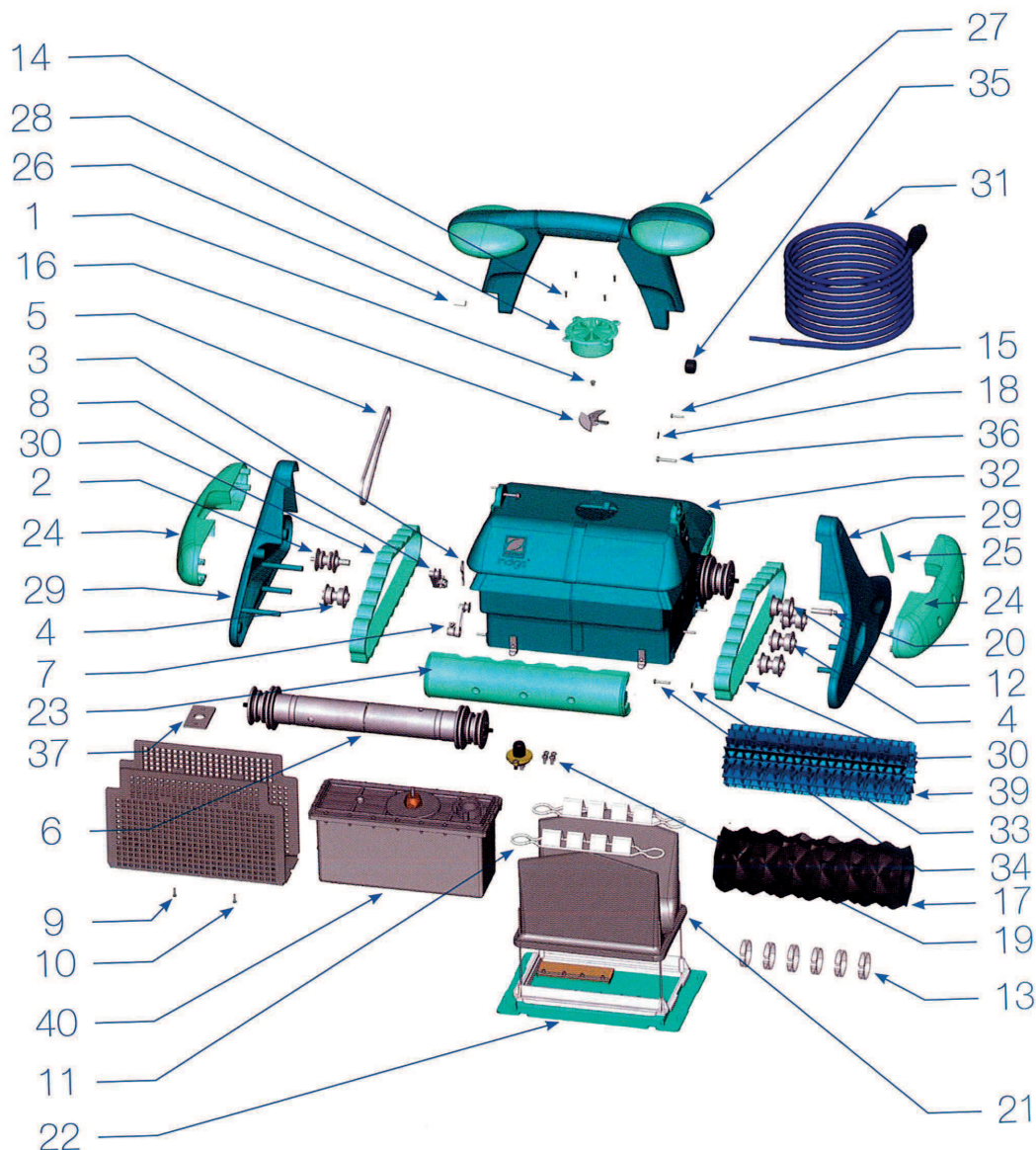

Références spéciales 18PW aQuarelaX

Numéro	réf Somair	réf Zodiac	désignation	col.	P.U.H.T.
22 bis	W0027D	W0027D	Porte filtre complet 1E bleu	1	60,76 €
23 bis	W1951A	W1951A	Pare choc complet bleu Aquarelax	2	17,94 €
25 bis	W1339A	W1339A	Adhésif goutte d'eau	2	4,24 €
27 bis	W1960A	W1960A	Poignée complète	1	82,11 €
28 bis	W0233A	W0233A	Guide flux bleu	1	11,34 €
29 bis	W1958A	W1958A	Flasque chenille bleu	2	26,96 €
32 bis	W2005A	W2005A	Coque complète	1	120,66 €
41 bis	W1671B	W1671B	Coffret commande	1	607,50 €

PIÈCES DÉTACHÉES



AQUARELAX - INDIGO - 18PW

Numéro	réf Somair	réf Zodiac	désignation	col.	P.U.H.T.
2	W0010A	W0010A	Roulette entraînement	1	27,35 €
3	W0011A	W0011A	Goupille beta	1	1,86 €
4	W0013A	W0013A	Roulette LG guide chenille	4	3,57 €
5	W0014A	W0014A	Courroie de transmission	2	7,30 €
6	W0018A	W0018A	Support brosse Indigo	2	39,51 €
7	W0037A	W0037A	Ens Tend courroies forme S	1	13,66 €
8	W0038A	W0038A	Ens Tend courroies forme C	1	13,66 €
9	W0044A	W0044A	Grille protection carter moteur	1	14,22 €
10	W0090A	W0090A	Vis VT TCL POZI 3,5X13 A2	2	0,34 €
11	W0095A	W0095A	Pince blocage sac filtre	2	2,44 €
12	W0121A	W0121A	Roulette court guide chenille	1	3,29 €
13	W0139A	W0139A	Attache mousse	12	0,82 €
14	W0351A	W0351A	Vis VT TFC POZI 2,9X9,5 A2	4	0,27 €
15	W0375A	W0375A	Vis VT TFC POZI 3,5X19 A2	1	0,35 €
16	W0435A	W0435A	Hélice blanche	1	5,90 €
17	W0727A	W0727A	Brosse mousse noire	2	19,54 €
18	W1096A	W1096A	Rondelle M5 A2	2	0,08 €
19	W1116A	W1116A	Pochette ACC presse étoupe	1	16,93 €
20	W1125A	W1125A	Axe tendeur chenille	1	2,84 €
21	W1186B	W1186B	Sac filtre AF2 œillets	1	31,41 €
22	W1201A	W1201A	Porte filtre complet 1E bleu INDIGO	1	46,21 €
23	W1208A	W1208A	Bumper avant vert INDIGO	2	9,33 €
24	W1209A	W1209A	Bumper latéral vert	2	9,33 €
25	W1214A	W1214A	Adhésif goutte d'eau INDIGO	2	5,81 €
26	W1216A	W1216A	Entretoise fix poignée 5,2X10	2	1,21 €
27	W1219A	W1219A	Poignée complète INDIGO	1	85,42 €
28	W1220A	W1220A	Guide flux bleu INDIGO	1	13,35 €
29	W1221A	W1221A	Flasque chenille bleu INDIGO	2	28,03 €
30	W1222A	W1222A	Chenille bleu	1	20,85 €
31	W1226A	W1226A	Câble flottant 18 m	1	293,05 €
32	W1286A	W1286A	Coque complète INDIGO	1	125,53 €
33	W0017A	W0017A	Rondelle M4 A2	6	0,18 €
34	W0164A	W0164A	Vis VT TCL POZI 3,9X25 A2	6	0,26 €
35	W1215A	W1215A	Serre câble D8	1	2,12 €
36	W1412A	W1412A	Vis VM TCL POZI 5X30 A4	2	1,47 €
37	W1521A	W1521A	Lest Inox	2	7,06 €
38	W1534A	W1534A	Chariot	2	190,64 €
39	W1536A	W1536A	Brosse lamelles bleues	1	36,78 €
40	W1287B	W1287B	Bloc moteur INDIGO	1	742,50 €
41	W1664A	W1664A	Coffret commande INDIGO new modèle	1	472,50 €
42	W0019B	W0019B	Clapet rond de coque	4	1,67 €
43	W1218A	W1218A	Triangle Fix poignée bleue	2	12,14 €

PIÈCES DÉTACHÉES

POLARIS 280

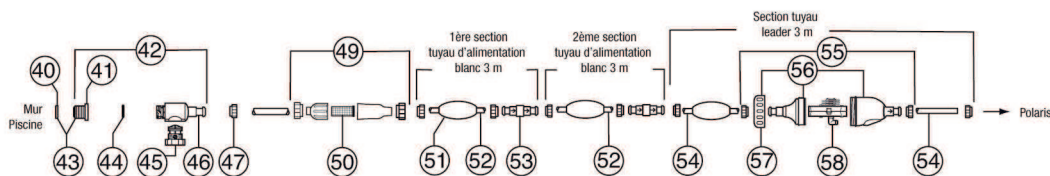
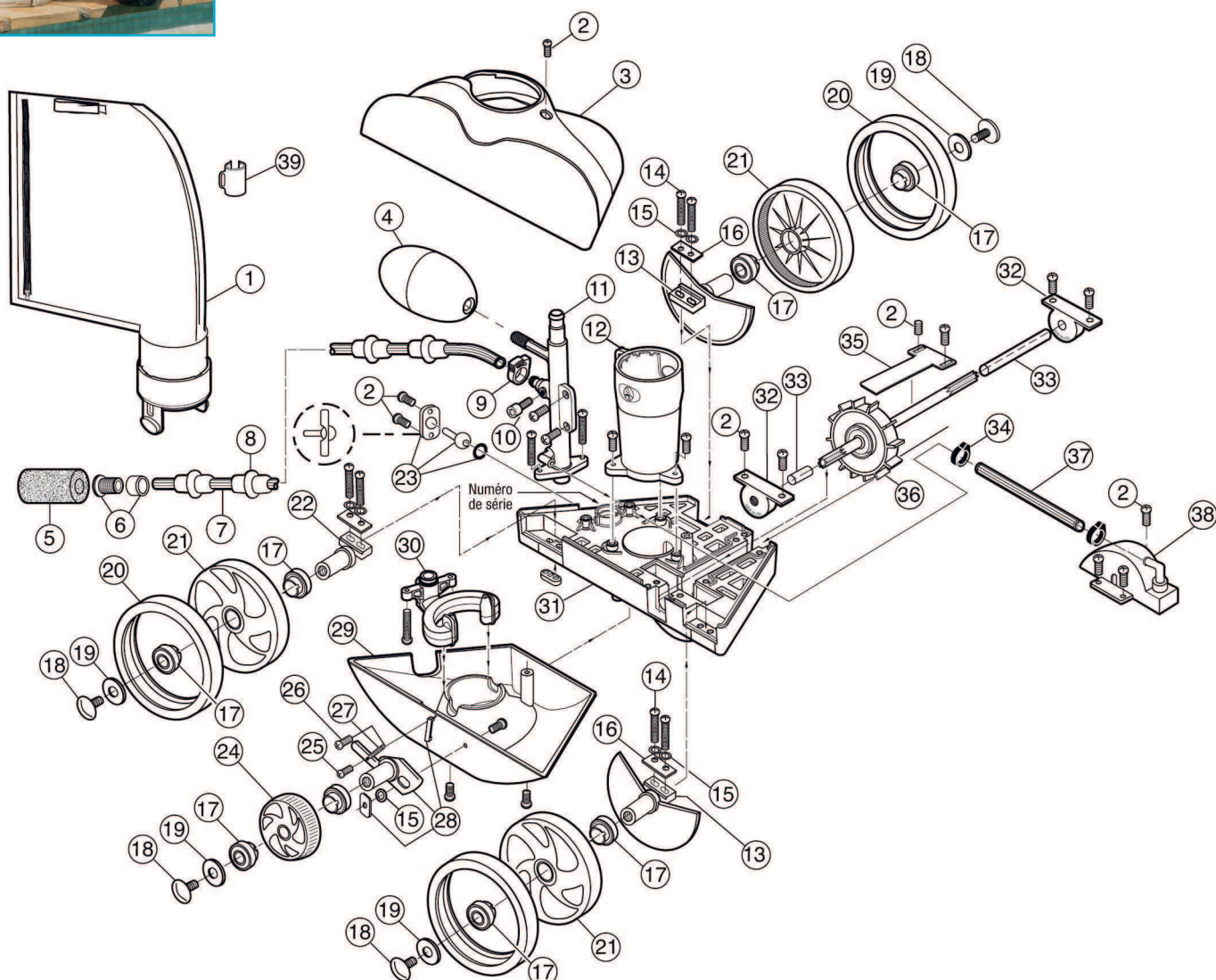

PIÈCES DÉTACHÉES

POLARIS 280 - 18PW

Numéro	réf Somair	réf Zodiac	désignation	P.U.H.T.
1	K13	W7230102	Sac limon standard	52,01 €
1	K14	W7230103	Sac limon ultrafin	49,83 €
1	K15	W7230104	Sac feuilles	53,31 €
1	K52	W7230114	Sac jetable EZ BAG	52,01 €
2	C40	W7230220	Vis, 10-32X3/8"	0,36 €
3	K5	W7230235	Capot bleu	74,13 €
4	A20POL	W7230201	Flotteur d'équilibrage	8,28 €
5	91003105	W7230245	Brosse de queue	3,27 €
6	B25	W7230208	Gicleur et bague de tentacule	4,04 €
7	B5	W7230204	Tentacule nettoyage complète	44,65 €
8	B10	W7230205	Anneau d'usure tentacule	2,58 €
9	B15	W7230206	Colliers serrage tentacule	2,58 €
10	B20	W7230207	Vis de réglage tentacule	3,90 €
11	K30	W7230243	Coude alimentation POLARIS 280/380	34,00 €
12	K20	W7230237	Tube central d'aspiration	25,99 €
13	C66	W7230226	Essieu, grande taille de roue	12,47 €
15	C45	W7130223	Rondelle frein pour C36	0,90 €
16	C70	W7230227	Plaque pour large essieu	2,51 €
17	C60	W7230223	Roulement de roue	13,73 €
18	C55	W7230222	Vis plastique de roue	2,50 €
19	C64	W7230224	Rondelle plastique de roue (conditionnement de vente 2 unités)	3,69 €
20	C10POL	W7230210	Pneu roue blanc souple	15,13 €
21	C6	W7230209	Grande roue blanche	19,37 €
22	C65	W7230225	Essieu sans plaque de roue	6,20 €
23	C131	W7230234	Jet AR complet	8,63 €
24	C16	W7230213	Petite roue blanche	12,69 €
25	C30	W7230217	Vis 4-40x3/16" inox	0,56 €
26	C32	W7230218	Vis 6-32x 1/2" inox	0,56 €
27	C25	W7230216	Ressort petite roue blanche	3,42 €
28	C36	W7230219	Axe petite roue blanche	19,51 €
29	K10	W7230236	Fond blanc	61,60 €
30	K25	W7230238	Système de distribution d'eau	28,14 €
32	C80	W7230229	Roulement de turbine	24,94 €
33	C83	W7230230	Manchon protection axe turbine	3,27 €
34	91007170	W7230246	Collier tuyau alimentation(conditionnement de vente 6 unités)	0,70 €
35	A40	W7230202	Cache essieu turbine	11,01 €
36	C86	W7230231	Turbine axe dentelé	44,94 €
37	C120	W7230233	Tuyau turbine	2,05 €
38	C110	W7230232	Couvercle turbine avec coude	16,44 €
39	91001018	W7230107	Collier de fixation sac sur tuyau alimentation	3,27 €
40	1011200	W7230325	Disque du réducteur de débit rouge et bleu	4,04 €
41	650000	W1230317	Mamelon prise Mural	6,07 €
42	91009001	W7230322	Ensemble raccord mural fileté	45,70 €
44	650500	W7230319	Joint prise rapide de paroi	2,59 €
45	91009002	W7230323	Soupape de vidange	14,15 €
46	D29	W7230304	Raccord rapide	12,13 €
47	D15	W7230302	Bague fileté tuyau alimentation	5,09 €
49	48080	W7230316	Ensemble de filtre en ligne	76,70 €
50	48222	W7430231	Crépine métal filtre en ligne	13,73 €
51	D10	W7230301	Flotteur tuyau alimentation	9,63 €
52	D45	W7230305	Tuyau alimentation blanc	42,85 €
53	D20	W7230303	Raccord tournant alimentation	19,08 €
54	D50	W7230306	Tuyau alimentation leader 3 m	64,87 €
55	G52	W7230308	Vanne marche AR	123,74 €
56	G54	W7230310	Coque vanne marche AR	36,37 €
58	G53	W7230309	Mécanisme interne vanne recul	90,30 €
	G35	W7230403	<u>Testeur pression</u>	33,38 €
	G21	W7230412	<u>Pare échelle</u>	53,57 €
	1010200	W7230408	<u>Démonte mamelon ergots</u>	9,75 €
	W7220033	W7220033	<u>Tail sweep pro POLARIS</u>	12,75 €

ACCESSOIRES

La Plateforme produits chimiques

Le développement des ventes des produits chimiques, destinés au traitement des Piscines, dans nos agences HYDRALIANS, ainsi que la législation sur le stockage des produits chimiques «Piscine», compte tenu des normes ICPE et des volumes stockés nous ont amené à prendre les positions suivantes.

Des gammes professionnelles pour les métiers de l'eau et du paysage

• NOTRE ENGAGEMENT

Hydralians s'engage au quotidien pour vous proposer **des produits responsables** garantissant le code de l'environnement et de la sécurisation des produits.

• NOS PRODUITS

Nos produits piscine pour le traitement et l'entretien de l'eau sont stockés **sur une plateforme classée SEVESO** et sont acheminés par un transporteur qualifié respectant la législation du transport de matières dangereuses.

L'offre Hydralians



AquaPure



SELECTION AQUAPURE

- Chlore multi-actions
- Chlore lent galet
- Oxygène actif
- PH moins



BAYROL
your pool & spa water expert



SELECTION BAYROL

- Chlore lent
- Hypochlorite de calcium
- Brome
- Hivernage

Conditions générales de SAV



Tout dépôt de produit dans nos magasins fera l'objet d'une facturation forfaitaire payable au moment du dépôt de : 35,00 € HT (42,00 € TTC) pour expertise.

Ce montant couvre nos frais d'expertise / de devis et pourra être déduit du coût de la réparation ou de l'achat d'un matériel neuf de remplacement.

Pour le matériel accepté en garantie, la facture de ces frais sera remboursée.

Pour tous devis refusé, le matériel vous sera renvoyé en l'état (démonté) à vos frais.

Nous vous remercions pour votre compréhension.

Tarifs

Frais de devis / de dépôt : 35,00 € HT

Tarif horaire : 50,00 € HT

Essai petit pompage 0-4m³/h : 50,00 € HT

Essai pompage > 4m³/h : 55,00 € HT

Port forfaitaire : 18,00 € HT

Tout produit ayant fait l'objet d'un devis de réparation sera considéré comme abandonné et détruit, si aucune réponse n'est donnée dans le mois suivant l'envoi d'une lettre recommandée.



Fiche de retour

AGENCE

Date de prise en charge : _____

Renseignements client

N° de compte : _____ Société : _____

Contact : _____ Tél. : _____

E-mail : _____ Fax : _____

Adresse : _____

Code postal : _____ VILLE : _____

Renseignements matériel

Matériel concerné : _____

Référence article : _____ Quantité : _____

Numéro de série (obligatoire*) : _____

*Pour la prise en garantie des pièces détachées d'un appareil, relever impérativement son n° de série

Référence client final : _____

N° de BL :

N° de facture :

Facture client final :

Motif du retour	Réparation sous garantie Echange sous garantie Matériel déjà remplacé N° de facture ou BL de remplacement :	Réparation sous garantie Echange sous garantie
Problème rencontré Merci d'être le plus précis possible		

Rappel :

Tout dépôt de matériel de pompage et de piscine s'accompagne d'un coût forfaitaire de **35 € H.T** pour frais d'expertise (voir conditions générales SAV).

La garantie ne couvre que le remplacement ou la réparation de la pièce défectueuse.

Les frais de transport de retour du matériel sont à la charge du client.

Signature client :

Date : / /

Une demande incomplète pourra avoir un impact sur nos engagements de délai.

A					
Accessoire bâche	141	Circuit eau/air massage	35	Energyline Pro	64
Accessoire bassin	90-94	Clarifiant	145	Energyline Pro LS	65
Accessoire électrique	42	Coffret alimentation projecteur seul	38	Enrouleur axe télescopique	139
Accessoire liner	121	Coffret détente	38	Enrouleur tuyau flottant	91
Accessoire ludique	96-97	Coffret électrique	36-42 et 156	Ensemble pluie	48
Accessoire matériel d'entretien	92	Coffret électrique SPA béton	34	EPI	46-49
Accessoire plomberie	57	Coffret hors gel	41	Epuisette	92
Accessoire pompe à chaleur	71	Coffret local technique	41	Eurocom	113
Accrochage «Hung»	121	Coffret Météor	37	Escalier liner	123
Acide	144	Coffret nage à contre courant	41	Escalier standard	123
Agata peinture	99	Coffret Panorama	37	EZ PH	76
Alarme sécurité piscine	128	Colle	57		
Algicide multi actions	144	Combinaison	46	F	
Alkor	125	Commande électrique SPA béton	34	Fiche retour agence	168
Anti-dérapant	125	Comparatif couverture à barres	129	Filterpro II	9
Appareil de soudage PVC armé	127	Conditions générales de SAV	167	Filtra	21
Aqua broom	118	Conseil prise de cote liner	122	Filtration	5-12
Aquacheck	101	Console d'ambiance Sirocco	73	Filtre bobiné	151-152
Aquacyclone RV4460	103	Console encastrée Sirocco	73	Filtrinov	25
Aqualarm Family	128	Contrôleur d'électrolyseur	82	Frite aquatique	96
Aquarite Pro	75	Couverture automatique hors sol	135		
Aquarius	6	Couverture auto immergée	136	G	
Aquasensor	128	Couverture automatique T&A	138	Gaia projecteur	31
Aquavac 500	111	Couverture à barres	130-131	Gaine TPC	42
Arceau eat caps	46	Couverture de sécurité	132-134	Gamme liner	119
Articulation échelle	98	Couverture Skin	132-134	Gants	46
Azur	24	Couvre chaussures	46	Géotextile	121
		Cybernaut NT	104	Gilet	47-48
		Cyclonic leaf catcher	116	Grundfos JP5/JP6	113
		CyclonX RC 4360	105	Grundfos CM3-4/CM3-5	114
B					
Bac doseur	157	D			
Bâche à bulle	140	Décapant	57	H	
Balai	91	Delta UV	89	Hamac	97
Ballon	96	Déshumificateur d'ambiance	72	Hivernage	149-150
Balnéonage DUNA / COCO	43	Détecteur de fuite Philandjer	58	Hybrid RS1	116
Bandelette Aquacheck	101	Devis type SPA béton	32	Hydraph	83
Barrière de protection	128	Disque volant	96	Hydrasel	81
Batterie manuelle	153	Dolphin 2X2	160	Hydra redox	85
Bermuda	47	Dolphin M200	108		
Bilan thermique	72	Dolphin M400	109	I	
Bio UV	88-89	Dolphin M500	110	Indigo	107
Blouson polaire	48	Dolphin PROX2	159	Intelliflo	23
Blower	35	Dolphin Wave 50	158		
Bonnet	46	Dolphin Wave 300XL	160	J	
Boîte de dérivation	31	Données tech. couverture auto	137	Javel	144
Boostrite	113	Doseur brome	90	Jeux d'eau	96
Booster pump	114	Doseur chlore	90	Jeu de poignée DUNA / COCO	43
Bonde de fond	27 et 155	Douche solaire	94-95	JP5 / JP6	113
Bouche de refoulement	27 et 155			Justregul uno	82
Bouée	97	E			
Brassard	96	Easy first	131	K	
Brosse	91	Easy light	130	Kit de nage à contre courant NCR	44
BUL4	140	Easy one	130	Kit filtration Azur	24
		Easy temp	63	Kit traitement oxygène actif	144
C		Easy top	131	Kontiki	117
Câble électrique	42	Echangeur de chaleur	60		
Cage Waterpolo	96	Echangeur à plaques	61	L	
Carnet sanitaire	102	Echelle inox	98	Lame d'eau POWERFALL	100
Centrale horizontale encastrée DF	74	Electrolyseur au sel Aquarite pro	75	Lampe projecteur standard	30
Charge filtrante	12	Electrolyseur au sel Ei	78	Liner	119-123
Chauffage piscine	59-71	Electrolyseur au sel Ei ² Expert	77	Liner couleur	119
Chaussures	48-49	Electrolyseur au sel HYDRASEL	81	Local technique	24
Chiffrage couverture à barres	129	Electrolyseur au sel MINISALT	82		
Chlor Clever	85	Electrolyseur au sel POOLSQUAD	80		
Circuit air massage	35	Electrolyseur au sel TRI	79		

INDEX

Lubrifiant Magic Lube	57	Prima protect	128	Supermax S5P1R	13
Lunettes	46	Prise de balai	27	Supermax S5P1R Vari Speed	13
M		Procédure d'hivernage	172	Super pump - Super pump VS	19
Manche télescopique	92	Produits piscine Aquapure	142-145	Supresseur Boost rite	113
Manomètre	11	Produits piscine Bayrol	146-148	Swim Clear	5
Masque	46	Progrid	10	Swimmey	18
Mastic silicone CC2000	57	Projecteur	30	T	
Matelas	97	Projecteur extra plat	31	T3	117
Matériel d'entretien	91-95	Projecteur LED	31	T5 Duo	117
Matériel hivernage	149	Projecteur SPA béton	34	Tagelus	6
Max flo	20	Proside	8	Tarif et forme LINER	120
Mini chroma	30	Protection du corps	47-48	Téflon	57
Minisalt	82	Protection des mains	46	Tenaille	50
MX8PRO	115	Protection des pieds	49	Testeur électronique	101
N		Protop	8	Thermomètre	97
Nage à contre courant complète	45	PVC armé	124-127	Tifon	22
Netskim	93	Q		Traversée de paroi	28
Netline	94	Qvac	120	Triton - Triton II clear pro	7
Nettoyeur aspiration	115-118	R		Tristar	20
Nettoyeur hydraulique	115	Raccord PVC pression	52-56	Tristar VST	19
Norme et dimension des câbles		Raquette	96	Trousse liquide	101
coffret électrique	36	Recharge pastilles photomètre	102	Trousse pastilles	102
O		Recharge trousse pastilles	102	Tuyau flottant	91
Option filtre bobiné	153	Réchauffeur électrique	59	Tuyau PVC souple et rigide	51
Optipac	70	Réchauffeur électrique SPA béton	34	U	
Outil à mains	50	Redox	85-87	Ultraflow Plus	14
Outil de coupe	50	Régulateur de niveau	26	Unilift CC	58
P		Régulateur de niveau bac tampon		UV seul	89
Package	88	piscine débordement	39	V	
Package plus	88	Régulateur EZ PH	76	Vanne double union FIP	56
Panneau de régulation	87 et 157	Régulation chlore	85	Vanne multivoies	11
Pantalon	47	Régulation chlore - Chlor Clever	85	Veste	48
Peinture Agata	99	Régulation chlore - Hydra redox	85	Volleyball géant	96
Peinture MATCOSOL	99	Régulation chlore - VPO redox	86	Vortex 1	106
PH Clever	83	Régulation PH - Hydra PH	83	VPO PH	84
Photomètre	102	Régulation PH - PH Clever	83	VPO Redox	86
Pièces à sceller SPA béton	34	Régulation PH - Simpool PH	84	W	
Pièces détachées piscine	162-165	Régulation PH - VPO PH	84	Waterlily	93
Piscine publique	151-160	Remplissage automatique piscine	40	Wave50	158
Pistolet à eau	96	Rolltrot	129	Z	
Plomberie	51-58	RS II	17	Z300	67
Polaris 280	112	S		Z300 réversible	68
Polaris 3900 Sport	112	Salt/Swim	76	Zodiac Power	66
Pompe CM3-4/CM3-5	114	Schéma de principe			
Pompe de massage WIPER	35	d'un SPA béton	33		
Pompe doseuse	86 et 89	Sécurité piscine	128		
Pompe 5PXF	18	Sel Hydrapure	149		
Pompe Nardorsel seule	45	Skimmer	26		
Pool	114	Skin cold	132		
Pool blaster pro	118	Skin extrem	134		
Pool buster max	117	Skin freeze	133		
Pool gom	93	Siège flottant	97		
Pool squad	80	Silver	22		
Pool terre	11	Simpool PH	84		
Pool vac ultra pro	115	Solution tampon	100		
Power Force	69	Spa time	148		
Powerfall	100	Start clear	10		
Préfiltre PEHD	154	Starite 5P2R - S5P2R/5P6R/SW5P6R	16		
Présentation gamme LINER	119	Stella projecteur	31		
		Stérilisateur Bio UV	89		
		Sum heat	62		

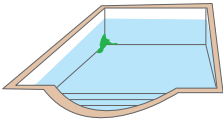

TACHES VERTES : Formation locale d'algues et revêtement glissant

Ajuster le pH entre 7 et 7.2. Filtration en marche, faire une chloration choc. Préventif : maintenir un taux de chlore entre 0.5 et 1.4 mg/l de chlore actif. Ajouter de l'anti-algue en préventif (6h après la chloration choc).

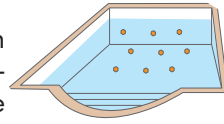

LIGNE SOMBRE EN SURFACE : Ligne d'eau grasse

Baisser le niveau de l'eau de 10 cm. Brosser à l'aide du nettoyant ligne d'eau. Ramener le niveau d'eau à mi-hauteur du skimmer.

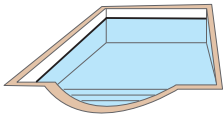

EAU CLAIRE MAIS BRUNE : Présence de sels métalliques dissous

Mettre de l'anti calcaire inhibiteur de dépôts (en traitement curatif). Ajuster le pH entre 7 et 7.2. Faire un traitement choc (de référence à l'oxygène actif). Si besoin, faire une floculation dans le bassin : arrêter la filtration, verser sur la surface du bassin le floculant liquide, laisser décanter, le lendemain aspirer le dépôt délicatement.

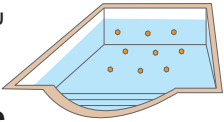
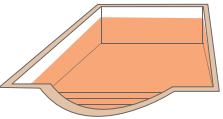

EAU TROUBLE OU LAITEUSE

Présence de particules en suspension

Ajouter de l'anti calcaire. Ajuster le pH entre 7 et 7.2. Faire un traitement choc (de préférence à l'oxygène actif). Mettre 1 à 2 chaussettes floculantes dans le skimmer. Si besoin, faire une chloration bassin. Préventif : mettre de l'anti calcaire dès la mise en eau du bassin, et mettre 1 chaussette floculante dans le skimmer.

TACHES SUR LES PAROIS : Micro organismes dans le béton ou le liner

Ajuster le pH entre 6 et 6.5. Procéder à une chloration choc. Filtration en marche, brosser les parois et le sol. Ramener progressivement le pH entre 7 et 7.2. Préventif : avant la pose du liner ou du carrelage, traiter pour prévenir la formation de micro organismes.

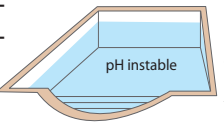
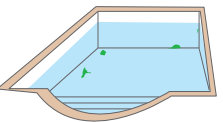

pH INSTABLE : Eau peu ou trop minéralisée, faible ou forte teneur en alcalinité

Ajuster l'alcalinité. Si le TAC est trop élevé, faire une décarbonatation acide : baisser le pH à 5 pendant 12h (pH moins liquide ou poudre), puis remonter petit à petit avec du pH plus liquide.

PRECIPITES CALCAIRES : Eau dure à très dure

Ajuster le pH entre 7 et 7.2. Utiliser l'anti calcaire pour bloquer les sels calciques. Brosser si les parois sont rugueuses. Préventif : mettre régulièrement de l'anti calcaire. (0.5l hebdomadaire)

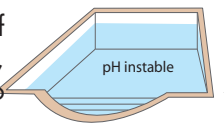
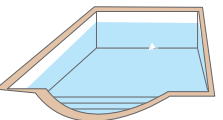

TAUX DE CHLORE DIMINUANT RAPIDEMENT : Forte chaleur, absence de stabilisateur de chlore

Ajuster le stabilisant de chlore à 40 mg/l. Procéder à une chloration choc. Préventif : nettoyer régulièrement les paniers de skimmers et le préfiltre de la pompe. Effectuer régulièrement un contre lavage du filtre.



Quel que soit le problème rencontré, mettre la filtration 20h/24.

Temps de filtration = T° de l'eau / 2

PROCÉDURE HIVERNAGE

• COMMENT HIVERNER ? • HIVERNAGE ACTIF

Lorsque la pompe de filtration est arrêtée, les algues déjà présentes dans la piscine se développent plus vite et une longue période d'inactivité favorise l'incrustation des saletés. Aussi, il est nécessaire d'utiliser un HIVERNATEUR afin de protéger les piscines restant en eau et de faciliter le nettoyage au printemps.

Renouveler une partie de l'eau permet une meilleure qualité de l'eau à la réouverture.

Méthodologie :

1/ Je nettoie avec l'aspirateur et l'épuisette ma piscine afin de ne laisser aucune saleté.

2/ Je vide les paniers des skimmers et de la pompe.

3/ Je nettoie la ligne d'eau avec une éponge et du nettoyant ligne d'eau.

4/ J'ajuste le pH entre 7.2 et 7.4 avec du pH moins poudre.

5/ Au bout de 2 heures, j'effectue une chloration choc avec du chlore choc granulé ou du chlore choc pastilles 20g.

6/ Le soir, je recouvre le sable de mon filtre avec du détartrant filtre liquide. Je laisse agir toute la nuit.

7/ Le matin, j'effectue un gros contre lavage qui permet de nettoyer le filtre et de baisser mon niveau d'eau en dessous des buses de refoulement.

8/ Je vidange les canalisations extérieures, je place les bouchons d'hivernage sur les buses de refoulement et la prise balai, les gizzmos ou bouteilles d'hivernage dans les skimmers et les flotteurs d'hivernage dans la diagonale du bassin pour contrer la pression des parois par le gel.

9/ J'ajoute uniformément l'hivernateur, dans tout le bassin.

10/ Pour garder une eau de qualité à la réouverture du bassin, je place une bâche d'hiver opaque de sécurité qui va protéger des pollutions et de la prolifération des algues tout en assurant la sécurité du bassin en période hivernale.

Vous pouvez aussi choisir un hivernage actif en maintenant la filtration en marche pendant les périodes où le risque de gel est le plus important. Pour cela :

1/ J'installe une sonde hors gel Digital ou à Bulbe.

2/ J'effectue une chloration lente.

3/ Je n'oublie pas toutefois de protéger ma piscine avec une bâche d'hiver opaque ou filtrante, de sécurité, contre les salissures et les feuilles.

Pourquoi hiverner votre piscine ?

Une fois la saison d'été passée, il est nécessaire de protéger sa piscine et les équipements. Cette opération vous permettra de retrouver au printemps une piscine en parfait état pour la nouvelle saison. Pour cela, la procédure d'hivernage est indispensable. Elle évitera la prolifération des algues et autres dépôts calcaires pendant la saison hivernale. De plus, elle vous évitera un nettoyage fastidieux à la réouverture de votre piscine.

Pensez-y :

- L'hivernage de votre piscine sera d'autant plus efficace que votre bassin sera bien préparé et nettoyé.
- Attendre que la température de l'eau soit descendue à 15°C pour hiverner
- Pensez à la bâche d'hiver opaque de sécurité, qui en plus, vous protégera de tout accident éventuel et mettra votre piscine aux normes.

Hydralians

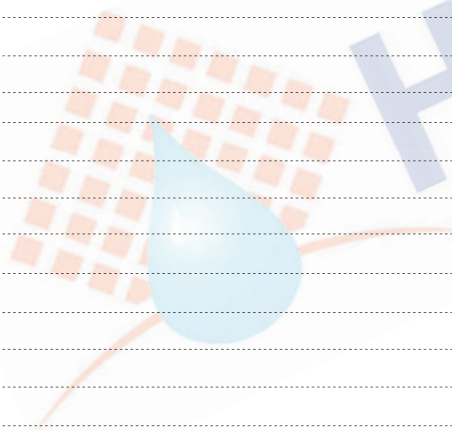

Hydralians

CONDITIONS GÉNÉRALES DE VENTE

1 • COMMANDES

Toute commande implique de plein droit l'acceptation par l'acheteur des présentes conditions générales de vente. Elles prévalent sur toutes conditions contraires stipulées par l'acheteur, notamment dans ses conditions d'achat et ses bons de commandes.

Les commandes qui nous sont transmises s'entendent toujours sous réserve de notre acceptation. Celle-ci ne peut résulter que de l'émission d'un accusé de réception de commande ou de l'exécution directe de la commande.

Les renseignements portés sur les catalogues, prospectus, publicités, barèmes de prix et autres documents commerciaux ou sur notre site Internet ne sont donnés qu'à titre indicatif et ne peuvent nous engager.

2 • PRIX

Le prix applicable à un produit est celui de notre tarif en vigueur à la date de la commande ou, à défaut, celui de l'offre que nous émettons sur consultation de l'acheteur. Si ce prix subit une modification entre la date de commande et la date de livraison, le nouveau prix applicable sera communiqué à l'acheteur qui, sauf refus exprès dans un délai de huit jours, sera réputé l'avoir accepté.

Le prix s'entend hors taxes, produit non emballé, pris dans nos magasins (application de l'INCOTERM « Ex Works », dans sa dernière version en vigueur lors de la commande), sauf conventions particulières.

En cas de livraison du produit à l'acheteur, il peut donc lui être facturé une participation forfaitaire aux frais de transport et d'emballage, selon notre barème en vigueur. La facture est également majorée d'un montant forfaitaire à titre de coût de facturation, qui sera indiqué à l'acheteur sur sa demande.

3 • PAIEMENT

Les factures sont payables comptant à l'enlèvement ou à la livraison, sauf accord particulier entre les parties. Un paiement d'avance ou un acompte peut toutefois être demandé à l'acheteur à la commande, en fonction des spécificités de celle-ci.

Seul l'encaissement effectif des chèques et effets de commerce vaut complet paiement à notre égard.

Toute facture pour laquelle aucune demande de duplicata ne nous est adressée dans un délai de dix jours après la livraison ou l'enlèvement est réputée reçue par l'acheteur.

Aucune contestation sur la quantité ou la qualité des produits vendus, ou sur un libellé ou un montant figurant sur la facture, ne peut autoriser le non-paiement d'une facture à son échéance. En cas de livraison partielle, l'absence de livraison complémentaire ou le report de celle-ci ne peut retarder le paiement des produits déjà livrés.

Toute réclamation sur le montant d'une facture n'est prise en compte que si elle nous est adressée par écrit dans un délai de quinze jours à compter de l'émission de la facture. Si notre Direction reconnaît que la réclamation est fondée, seul un avoir est accordé à l'acheteur. Cet avoir peut être compensé avec la facture s'il est émis avant l'échéance de celle-ci.

Le non-paiement partiel ou total d'une échéance rend exigibles des intérêts de retard sur la base d'un taux égal à trois fois le taux d'intérêt légal, à compter de la date d'échéance et jusqu'au paiement effectif, ainsi qu'une somme forfaitaire de quinze euros pour participation aux frais de dossier. En outre, le non-paiement d'une facture à l'échéance nous autorise à suspendre la livraison de toutes les commandes en cours de l'acheteur et rend immédiatement exigibles toutes nos créances envers lui, sans formalité préalable. En cas de recouvrement par voie contentieuse, une indemnité forfaitaire de recouvrement égale à 15 % des sommes dues est facturée à l'acheteur.

4 • LIVRAISON - TRANSFERT DES RISQUES ET DE LA GARDE

4.1. L'acheteur s'engage à réceptionner les produits au lieu et date que nous lui indiquons. En cas de carence de sa part, la livraison est réputée avoir eu lieu, aux conditions convenues, avec tous ses effets.

Les délais de livraison ne sont donnés qu'à titre indicatif, leur inobservation ne peut entraîner ni pénalité pour retard, ni annulation de commande, ni paiement différé. Tous les coûts supplémentaires entraînés par un retard hors de notre contrôle dans l'exécution d'une livraison sont supportés par l'acheteur.

La force majeure, la guerre, les grèves, les lock-out, les barrages routiers, les épidémies, le manque de matières, les incendies, inondations, accidents d'outillage et toutes autres causes fortuites entraînant une rupture de l'approvisionnement des produits auprès de nos fournisseurs, nous dégageant de l'obligation de fournir dans les délais initialement prévus les produits concernés. Si l'événement vient à durer plus de trente jours à compter de la date de survenance de celui-ci, le contrat de vente que nous avons conclu avec l'acheteur peut être résilié par la partie la plus diligente, sans qu'aucune des parties puisse prétendre à l'octroi de dommages et intérêts.

Les opérations de chargement des produits sont effectuées par celui qui fait circuler le véhicule. Dans tous les cas, les opérations de déchargement des produits au lieu de livraison sont assurées sous la responsabilité de l'acheteur, quelle que soit la participation apportée à celles-ci par notre chauffeur ou par le chauffeur du transporteur affrété par nos soins.

4.2. La charge des risques des produits vendus est transférée à l'acheteur avant chargement dans nos entrepôts, quelles que soient les conventions particulières conclues avec l'acheteur au sujet du transport.

La garde des produits vendus est également transférée au transporteur, qu'il soit affrété par nos soins ou par l'acheteur, avant chargement dans nos entrepôts. Elle passe ensuite à l'acheteur à l'arrivée des produits dans ses entrepôts ou son chantier, avant déchargement.

5 • TRANSFERT DE PROPRIÉTÉ

Nous nous réservons expressément la propriété des produits vendus jusqu'au jour de leur paiement complet et effectif. L'acheteur est tenu de prendre toute disposition d'identification des produits vendus comme étant notre propriété jusqu'à leur paiement complet et effectif. En cas de non paiement total ou partiel d'une facture à son échéance, l'acheteur nous reconnaît le libre accès à ses locaux pour nous permettre de dresser ou faire dresser un inventaire de nos produits en sa possession puis, si aucune procédure collective n'est ouverte à son encontre, pour reprendre ou faire reprendre les produits impayés par

tous moyens, sans formalité préalable.

Nonobstant la présente clause, la charge des risques et de la garde des produits vendus sont transférées à l'acheteur selon les termes de l'article **4.2**.

6 • GARANTIE

6.1. En cas de défaut de qualité d'un produit, dûment constaté par nous-mêmes, notre garantie se limite au remplacement pur et simple du produit défectueux (ou, lorsque le remplacement est impossible, au remboursement de son prix), à l'exclusion de toute indemnisation des dommages directs ou indirects subis par l'acheteur ou son personnel ou encore tout tiers du fait de la défectuosité. La durée de notre garantie est égale à celle qui nous est accordée par le fabricant ou fournisseur du produit, avec toutefois un minimum de six mois à compter de la réception du produit par l'acheteur.

6.2. Cependant, en cas de vice apparent d'un produit ou de perte constatée lors de la réception par l'acheteur, notre garantie se limite à la mise en jeu de la responsabilité du transporteur affrété par nos soins, et ne s'exerce qu'à condition que l'acheteur émette sur-le-champ des réserves précises et complètes sur le titre de transport, qu'il notifie par acte extrajudiciaire ou lettre recommandée dans un délai de trois jours à compter de la réception des réserves motivées à l'encontre du transporteur, et qu'il nous fasse part de sa réclamation dans un délai de huit jours à compter de la réception.

6.3. De même, en cas d'enlèvement en magasin ou de livraison par nos soins, tout vice apparent ou toute différence de quantité par rapport à la commande doit être relevé immédiatement par l'acheteur et entraîner :

- soit un refus d'enlèvement ou de livraison pour les produits viciés,
- soit l'émission de réserves précises et complètes sur le bon d'enlèvement ou de livraison, confirmées par une réclamation écrite dans un délai de huit jours, pour toute contestation sur la quantité.

A défaut, la délivrance des produits est réputée conforme à la commande et aucune réclamation ultérieure de l'acheteur ne sera admise.

6.4. En cas d'enlèvement ou de livraison d'un produit sans défaut mais non conforme à celui commandé, notre garantie se limite également au remplacement pur et simple du produit par un produit conforme, et ne s'exerce qu'à condition que l'acheteur nous restitue le produit non conforme dans l'état exact où il a été livré et qu'il nous adresse sa réclamation dans un délai de huit jours à compter de la réception.

6.5. Perdent le bénéfice de la garantie, les produits modifiés par l'acheteur ou par un tiers, les produits qui ne sont pas utilisés conformément à leur destination et ceux qui auront été utilisés en méconnaissance des recommandations et/ou conseils d'utilisation du fabricant.

En cas de mise en jeu de la garantie impliquant le remplacement de produits, ceux-ci doivent être retournés par l'acheteur à ses frais à notre magasin, suivant l'INCOTERM « Rendu Droits Acquittés » (dans sa dernière version en vigueur lors du retour).

7 • RETOUR DE PRODUITS

Aucun retour de produits ne peut être effectué par l'acheteur sans notre accord préalable et écrit. Cet accord ne peut être donné qu'à titre exceptionnel, dans un délai maximum de trois mois à compter de la livraison des produits, à condition que les produits fassent partie de notre plan de stock et qu'ils soient à l'état de neuf, dans leur emballage d'origine. Les produits doivent être retournés à notre magasin suivant l'INCOTERM « Rendu Droits Acquittés » (dans sa dernière version en vigueur lors du retour). La reprise des produits s'effectue au prix d'achat facturé diminué d'une décote, dont le montant est communiqué à l'acheteur dans notre autorisation de retour, et prend la forme d'un avoir non remboursable.

8 • RÉVISION DU CONTRAT

Si nous avons des raisons sérieuses de craindre des difficultés de paiement de la part de l'acheteur à la date de la commande, ou postérieurement à celle-ci, ou encore si l'acheteur ne présente pas les mêmes garanties qu'à la date d'acceptation de la commande, nous pouvons subordonner l'acceptation de la commande ou la poursuite de son exécution à un paiement comptant, à une réduction du délai de paiement accordé le cas échéant ou à la fourniture de garanties de règlement de nos factures.

9 • RÉSOLUTION DU CONTRAT

La vente est résolue de plein droit et sans autre formalité qu'une simple mise en demeure adressée à l'acheteur et restée infructueuse pendant plus de huit jours, en cas de non-paiement d'une échéance au terme convenu, ainsi qu'en cas de non-respect de l'une quelconque des obligations prévues dans les présentes conditions générales de vente ou dans les conditions particulières de la vente.

10 • INFORMATIQUE ET LIBERTÉS

L'acheteur est informé que les informations personnelles qui pourront être collectées, dans le cadre de traitements automatisés ou non automatisés, sont destinées à notre société, exclusivement à des fins de gestion administrative et commerciale. Elles sont réservées à un usage interne et ne font donc l'objet d'aucune cession à des tiers. Conformément à la loi n° 78-17 du 6 janvier 1978 relative à l'Informatique, aux Fichiers et aux Libertés, l'acheteur dispose d'un droit d'accès, de rectification et d'opposition concernant ces informations.

11 • LITIGES

En cas de contestation, les tribunaux dans le ressort de notre siège social sont seuls compétents, même en cas de pluralité de défendeurs, ou d'appel en garantie. La loi française est seule applicable.

Les prix mentionnés dans le présent catalogue sont susceptibles de varier au cours de sa durée d'utilisation et ne sont qu'indicatifs.

Le prix de vente d'un produit présent dans ce catalogue sera donc celui issu de notre tarif en vigueur à la date de la commande.

43 agences
à votre service
dans toute
la France

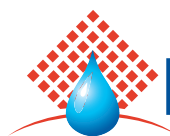

Hydralians
Les spécialistes des métiers de l'eau et du paysage

06 - SOMAIR EXTÉRIEUR ÉQUIPEMENT

8, avenue du Dr Julien Lefebvre
Angle RN7
06270 VILLENEUVE LOUBET
Tél. 04 92 02 02 14 - Fax 04 92 02 02 15

06 - SOMAIR LITTORAL

Route de la Baronne
06610 LA GAUDE
Tél. 04 92 12 00 20 - Fax 04 92 12 00 26

06 - SOMAIR L.S.E.

Port Inland
701, avenue Fontmichel
06210 MANDELIEU
Tél. 04 93 90 69 69 - Fax 04 93 47 83 19

13 - SOMAIR

288, route d'Avignon
13160 CHATEAURENARD
Tél. 04 32 61 93 10 - Fax 04 90 15 65 04

13 - SOMAIR CMA

185, rue Trevithick
13851 AIX-EN-PROVENCE Cedex 3
Tél. 04 42 97 60 96 - Fax 04 42 24 21 52

13 - SOMAIR

Z.I. Nord - 20, rue Copernic
13200 ARLES
Tél. 04 90 93 82 57 - Fax 04 84 88 16 51

13 - SOMAIR OKIT

ZA des Paluds
63, rue de Lenche
13400 AUBAGNE
Tél. 04 42 32 80 20 - Fax 04 42 32 84 69

17 - CACC

15, rue Louis Lépine
CS 30046
17201 ROYAN Cedex
Tél. 05 46 05 08 83 - Fax 05 46 08 00 43

17 - VAMA

372, avenue Jean Guiton
17041 LA ROCHELLE Cedex 01
Tél. 05 49 78 69 86 - Fax 05 49 79 38 85

24 - PROLIANS PLASTIQUES

Avenue Firmin Bouvier
ZI Boulazac
24750 PÉRIGUEUX
Tél. 05 53 54 69 16 - Fax 05 53 08 96 18

26 - DESCOURS & CABAUD RHÔNE-ALPES AUVERGNE

400, avenue Pierre Brossolette
Z.I. Les Auréats
26800 PORTES-LES-VALENCE
Tél. 04 75 40 99 44 - Fax 04 75 44 24 97

26 - DESCOURS & CABAUD RHÔNE-ALPES AUVERGNE

Z.A. du Meyrol
26200 MONTÉLIMAR
Tél. 04 75 00 58 58 / 04 75 00 51 36
Fax 04 75 00 51 36

31 - SOMAIR

57, boulevard de Thibaud
31100 TOULOUSE
Tél. 05 61 16 73 43 - Fax 05 34 61 28 87

32 - BERNARD PAGÈS

18, rue Roger Salengro
Z.I. de l'Hippodrome
32000 AUCH
Tél. 05 62 60 13 60 - Fax 05 62 63 11 90

33 - PROLIANS PLASTIQUES

Rue Charles Tellier
Z.I. Caminasse
33323 BÈGLES
Tél. 05 56 49 00 30 - Fax 05 56 85 59 95

33 - PROLIANS PLASTIQUES

Z.I. Bordeaux Nord
16, rue René Magne
33300 BORDEAUX
Tél. 05 56 39 68 90 - Fax 05 56 39 65 78

33 - PROLIANS PLASTIQUES

180, avenue Denis Papin
33260 LA TESTE DE BUCH
Tél. 05 56 22 00 00 - Fax 05 56 66 68 07

33 - SOMAIR EPJ

Z.I. de Campilleau
18, rue de Campilleau
33520 BRUGES
Tél. 05 57 77 59 77 - Fax 05 57 77 59 79

34 - BAURÈS

462, rue de l'Industrie
B.P. 61178
34009 MONTPELLIER Cedex 01
Tél. 04 67 22 70 00 - Fax 04 67 58 91 15

34 - PROSJET BOUTIQUE

Parc d'activités de l'Aube Rouge
34170 CASTELNAU LE LEZ
Tél. 04 67 02 05 02 - Fax 04 67 02 05 01

34 - SOMAIR EPJ

Rue André Marie Ampère
ZAE de la Clau - 34770 GIGEAN
Tél. 04 67 43 04 03 - Fax 04 67 43 04 04

34 - SOMAIR EPJ

21 bis, avenue Jean Foucault
ZA du Capiscot
34500 BÉZIERS
Tél. 04 67 11 04 18 - Fax 04 67 11 04 91

34 - SOMAIR DISTRIGOLFE

Z.I. Fréjorgues
539, rue Hélène Boucher
34130 MAUGUIO
Tél. 04 67 64 93 93 - Fax 04 67 65 90 80

38 - SMG

6, avenue Victor Hugo
B.P. 188 - 38432 ÉCHIROLLES Cedex
Tél. 04 76 33 72 72 - Fax 04 76 22 63 93

42 - DESCOURS & CABAUD RHÔNE-ALPES AUVERGNE

3, rue Jean Snella
42026 SAINT-ÉTIENNE Cedex 01
Tél. 04 77 92 11 92 - Fax 04 77 92 11 99

42 - SOMAIR GERVAT

ZI du Puits Camille
11, rue du Puits Camille
42000 SAINT-ETIENNE
Tél. 04 77 43 94 40 - Fax 04 77 41 94 30

49 - MARTIN RONDEAU

Z.A. des Ardoises
Rue Joliot Curie - CS 60099
49124 SAINT-BARTHÉLÉMY-D'ANJOU
Tél. 02 41 32 45 45 - Fax 02 41 93 22 50

63 - PROLIANS PLASTIQUES

ZI de Felet - 63300 THIERS
Tél. 04 73 80 64 77 - Fax 04 73 51 01 17

64 - PROLIANS PLASTIQUES

ZAC de Maignon - 21-23, route de Pitoys
64600 ANGLET
Tél. 05 59 59 74 74 - Fax 05 59 03 40 56

67 - PROLIANS PLASTIQUES

8, rue des Tuileries - Z.A.
B.P. 50 - 67460 SOUFFELWEYERSHEIM
Tél. 03 88 33 96 97 - Fax 03 88 33 90 39

68 - SOMAIR

ZI Est - 5, rue Edouard Branly
68000 COLMAR
Tél. 03 89 20 01 87 - Fax 03 89 20 01 99

69 - SOMAIR GERVAT

23, rue Chausson - Moulin à vent
69200 VENISSIEUX
Tél. 04 78 00 13 24 - Fax 04 78 00 77 35

71 - MARINGUE SAGETAT

33, boulevard de la Résistance
B.P. 52020
71020 MÂCON Cedex 09
Tél. 03 85 20 57 57 - Fax 03 85 20 98 60

72 - PROLIANS PLASTIQUES

ZI Sud - 38, rue Pierre Martin
72100 Le MANS
Tél. 02 43 86 82 82 - Fax 02 43 85 11 32

79 - VAMA - REYE FER

Z.I. Saint Liguair
65, rue de Pied de Fond
B.P. 8629
79026 NIORT Cedex 9
Tél. 05 49 78 69 86 - Fax 05 49 79 38 85

83 - DESCOURS & CABAUD PACA

ZA du Grand Pont - Chemin de Perat
83310 GRIMAUD
Tél. 04 94 95 04 76 - Fax 04 94 96 35 42

83 - SOMAIR BRN

291, avenue de Bruxelles
83500 LA SEYNE-SUR-MER
Tél. 04 94 10 24 10 - Fax 04 94 30 23 91

83 - SOMAIR

ZI les Aubrèdes
8, lotissement les Vernèdes
83480 PUGET-SUR-ARGENS
Tél. 04 94 19 88 95 - Fax 04 94 81 51 30

84 - SOMAIR

77 bis, route de Robion
84300 CAVAILLON
Tél. 04 90 75 74 11 - Fax 04 84 88 18 77

84 - SOMAIR

Z.I. la Grande Marine
240, avenue Louis Boudin
84800 L'ISLE SUR LA SORGUE
Tél. 04 90 38 05 88 - Fax 04 90 20 80 10

84 - SOMAIR

ZAC du Coudoulet - Rue Royaume Uni
84100 ORANGE
Tél. 04 90 11 18 88 - Fax 04 90 60 54 67

89 - SERVET DUCHEMIN

16/18, avenue Jean Mermoz
B.P. 146 - 89002 AUXERRE Cedex
Tél. 03 86 49 25 00 - Fax 03 86 46 10 81

91 - SOMAIR FID

4, route de Longjumeau
91380 CHILLY-MAZARIN
Tél. 01 60 13 18 66 - Fax 01 60 13 18 65

— **Voire agence la plus proche** —